

# INDISCH ZOUT

## Overzicht van de Gentse suikerraffinaderijen in de 18e en 19e eeuw

door Guido Deseyn, MIAT

---

*“Er bestaat een soort vaste honing genoemd Indisch zout of Saccharon, dat men vindt in het riet van Indië en in het GelukkigArabië. Het lijkt op zout en kraakt tussen de tanden...”*

(DIOSCORIDUS, 100 VOT)

---

**D**e eerste suikerraffinaderij werd te Gent opgericht nog vóór Coupure en Brugse Vaart onder het nieuw geïnstalleerd Oostenrijks Bewind de verbinding met de Noordzee voor grote vrachtschepen mogelijk maakten (in 1753): nl. Heyndricx in het Wandelaardkasteel op de Sint-Jansvest. Deze had nog harde concurrentie te verduren vanuit de Noordelijke Nederlanden. Net vóór de Continentale Blokkade telde Gent reeds 12 à 15 raffinaderijen die rietsuiker verwerkten.

Gent was op het einde der 18e eeuw hét centrum van de suikerproductie in de Zuidelijke Nederlanden. Van de 28 raffinaderijen die er werden geïnventariseerd in 1791 stonden er 13, bijna de helft, te Gent.

Onder de Franse overheersing telde Faipoult in zijn ‘*Statistiques du Département de l’Escaut*’ enkele jaren later nog 14 Gentse suikerraffinaderijen:

*“Gand compte dans son sein au moins quatorze Raffineurs de Sucre; la moitié de celle dont l’activité ne serait pas interrompue, suffirait à la consommation du département.*

*Ces raffineurs, quoiqu’en activité permanente, et raffinant ensemble pour plus de 10 millions pesant, ne peuvent suffir à toutes les demandes qu’on leur fait même de Paris.*

*On en voit ici plusieurs pains de la plus belle qualité.*

*Les noms de Poelman, Mechelynck, Van Goethem, Bracq,*

*Hebbelinck, Vander Meersch en Van de Woestyne sont assez connus.*

*On appréciera l’importance de ces établissements en apprenant que les sucres bruts introduits en France pour le compte des raffineurs de Gand, ont payé dans l’espace d’un an une somme d’aux environs 3.000.000” (1)*

(“Gent telt minstens 14 suikerraffinaderijen; moest de helft daarvan nog ononderbroken kunnen produceren, zouden ze volstaan om aan de behoeften van het departement te voldoen.

Deze raffinaderijen, ook al werken zij ononderbroken om samen meer dan 10 miljoen ponden (?) aan te maken, volstaan niet om aan alle bestellingen vanuit Parijs te voldoen.

Men ziet hier suikerbroden van de beste kwaliteit.

Men waardeert het belang van deze bedrijven des te meer, indien men weet dat op jaarbasis de waarde van de ruwe suiker ingevoerd in Frankrijk voor hun rekening, oploopt tot ongeveer 3.000.000 frank”)

Het raffineren van suiker behoorde tot één der belangrijkste industrietakken van Vlaanderen.

In januari 1795, in opdracht van het Frans Bewind, coördineerde Mechelinck, zelf suikerfabrikant op de Overschelde, een enquête bij de verschillende Gentse raffinaderijen, naar het aantal werknemers (mannen, vrouwen, kinderen) en naar de verwerkte grondstoffen.

*Eind 18e eeuwse rietsuikerproductie*

*(uit: DIDEROT: L’Encyclopédie, Economie Rustique Paris 1777, verzameling MIAT)*

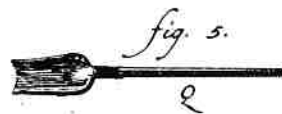
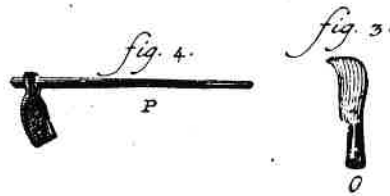
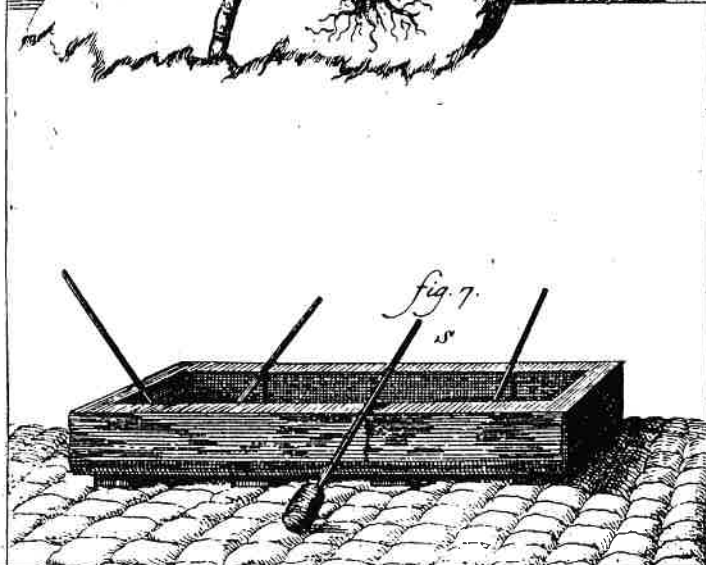
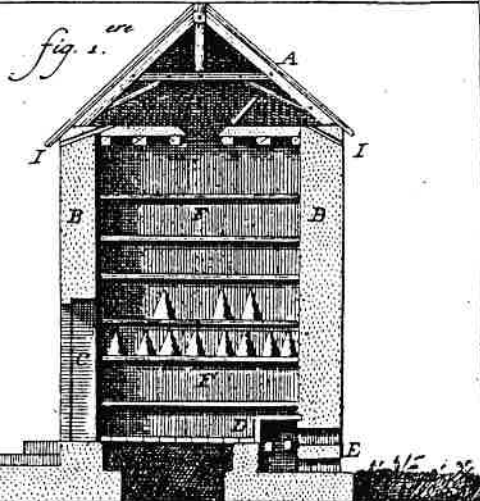
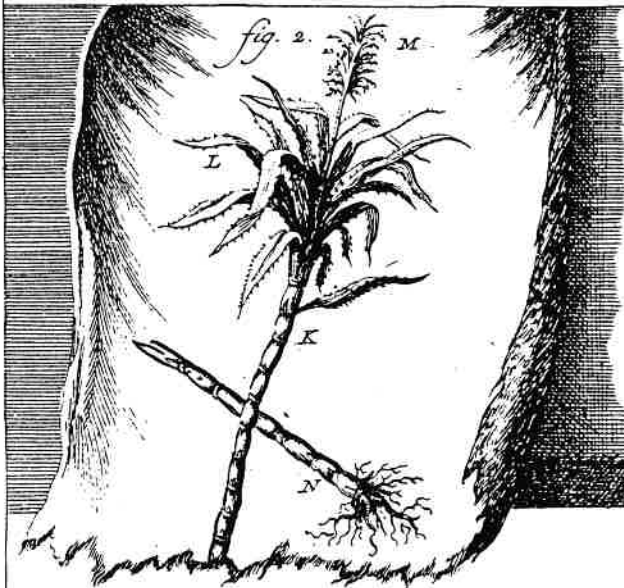
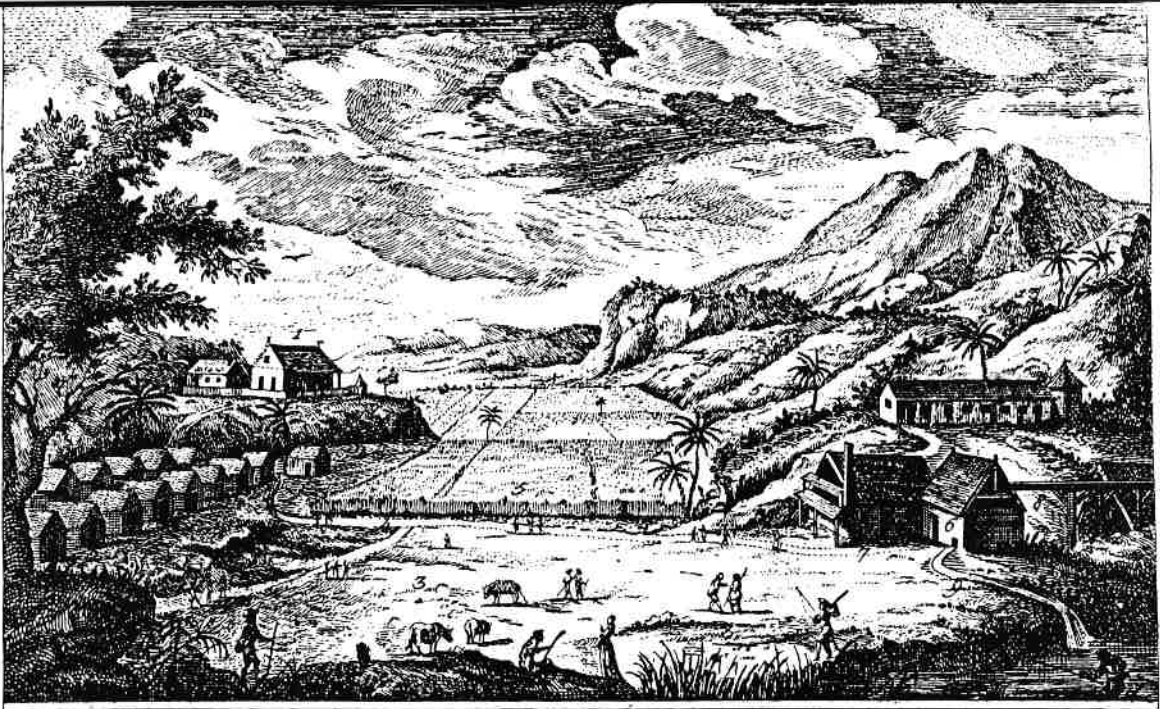

De resultaten leren ons een en ander over het toenmalig productieproces.

**Poelman** (Capucijnenham en Muide) verwerkte hoofdzakelijk 'witte en rauwe suikers, houillekolen, pijpjaarde & ongeblusten kalk in kleine hoeveelheden'. Om 25 à 30 man aan het werk te houden behoeftte hij 400.000 à 500.000 ponden ('livres') 'witte & terré suickers' en 800.000 à 1.000.000 ponden 'rauwe suickers', naast 4.000 à 5.000 'rusieren houillekolen'. Verder achtte hij ook 'kopperwerk, ijswerk, aerde vormen & potten, blauw & wit papier' als noodzakelijk.

**Van Goethem Wed, Van Goethem J.B. en Vander Meersch J.B.** (Sleepstraat) vermelden als voornaamste materie 'witte en bruyne rauwe poeyer-suyckers' naast 'houillekolen, papier, coorden, hout voor de cassen'. Vóór 1789 stelden zij '7 werklieden met hunne vrouwen' en ca. 35 kinderen tewerk. Na 1795 nog slechts '2 werklieden en hunne vrouwen' en 8 kinderen. Gezien deze hoge graad van kinderarbeid komt het fries met putti die het produktieproces uitbeelden op de gevel van hun woonhuis in de Sleepstraat, in een schril daglicht te staan...

Een ander belangrijk raffinadeur, **Van de Woestyne** (Minnemeers), sinds maart 1792 met 3 knechten werkend, werd door de gebeurtenissen van 1795 werkloos door gebrek aan suiker. Toch produceerde hij op 3 jaar tijd (1792-1795) nog 230.570 pond (?) 'rauwe suickers'.

Fabrikant **Neyt** (aan de Coupure, rechtover het 'Entrepot') verwerkte 'brutte en terre suickers' ingevoerd via Nantes, Bordeaux of andere Franse havens en die door andere fabrikanten werden 'gebroken'.

Vóór 1789-92 ('den oorloghe') stelde hij 4 tot 6 knechten tewerk, in 1795 slechts één knecht en 4 kinderen.

Reeds vóór 1789-1792 was de hoeveelheid verhandelde suiker sterk wisselend. Neyt had, net als



zijn collega's, in 1795 sterk te lijden onder het uitvoerverbod van geraffineerde suiker.

**Mechelinck** zélf (die zich duidelijk fransgezind opstelde) verbruikte in zijn raffinaderij in de Sleepstraat 'rauwe (écru of grijze), witte en bruyne poedersuyckers, houillekolen, blauw & wit papier, coorden, houd voor de cassen, kalck en boter...'

Vóór 'den oorlogh' van 1792 had hij 7 werklieden in dienst 'die daarvan onderhielden vrouwen en kinderen' (meewerkend?). In 1795 bleven slechts 2 werklieden over. Hij kon in het kader van de enquête de hoeveelheid grondstoffen niet bepalen (te wisselend volgens aanvoer).

De **gebroeders Van Goethem** ('Lieveganck' = Sint-Antoniusskaai) zagen zich genoodzaakt hun arbeiderspotentieel van 5 inwonende knechten tussen 1792 en 1795 tot één te verminderen, zo sterk wisselend was de aanvoer van rietsuiker.

**Gillis** (Achterleie) verbruikte vóór

1792 met 5 knechten ca. 200 vaten 'brutte en terré suickers', 1.000 à 1.200 zakken 'houillekollen' naast 'coorden, papier, etc. In 1795 kloeg hij over een groot tekort aan 'materie' zodat hij slechts werk had voor 2 knechten.

Ook **Poelman**, gevestigd op de Oude Houtlei naast de Zandpoort, had klachten over de 'slechte tijden' en zag zijn getal werklieden sterk verminderen (van 20 à 25, mét hun familie vóór 1792, naar 5 in 1795). In 1792 had hij toch nog 1.200.000 pond 'terré & brut' suiker en 2.800 'razières charbon de terre' verwerkt!

**Bracq** (op de Grote Huidevettershoek) en **Vander Maeren Wed. De Muelder** (Waaistraat) zaten ook praktisch aan de grond. Vóór 1792 had deze laatste nog 200 vaten suiker geraffineerd, zowel 'brut' als 'terré', met 8 à 10 volle knechten. In 1795 vond zij nog nauwelijks grondstoffen en werk voor 1 knecht!

De gebeurtenissen in 1795 waren

Een rietsuiker-fabriek in de 16e eeuw. Afbeelding naar Joan Stadanus (1570).  
(uit H.G. GROSJEAN (red.): Het nieuwe boek der uitvindingen, jaren 1920,  
Rotterdam, verzameling MIAT, Gent)

duidelijk nefast voor de eens zo  
florerende Gentse suikernijver-  
heid.

Samenvattend stelden volgens  
(weliswaar onvolledige) gegevens  
de raffinaderijen vóór 1795 99  
werklieden tewerk. Na 1795 was  
dit aantal geslonken tot 15 (+ fami-  
lie!). De verwerkte hoeveelheid  
'sucre terré' bedroeg in dat jaar  
1.650.000 ponden (hoofdzakelijk  
door de twee raffinaderijen Poel-  
man). Als 'brute suyccker' werd  
daarbovenop nog eens 976.000  
ponden verbruikt (2) bij de fabri-  
kanten Casier (Brabantdam, 25  
arbeiders), Pontes (Brabantdam,  
16 arbeiders), Casier (Sleepstraat,  
24 arbeiders), Devos (Sleepstraat,  
10 arbeiders), Entresangle (Sleep-  
straát, 16 arbeiders), Mechelinck  
(Molenaarstraat, 14 arbeiders),  
Rogiers (Sint-Antoniusskaai, 19 ar-  
beiders), Deprez (Oudburg, 6 ar-  
beiders), Neyt (Coupure, 12 arbe-  
iders), De Cuyper & Van Aken  
(Waaistraat, 28 arbeiders), Vande  
Walle (Minnemeers, 20 arbeiders),  
Bracq (Sint-Jansvest, 12 arbe-  
iders) en Bracke (Grote Huidevet-  
tershoek, 8 arbeiders).

ders) en Bracke (Grote Huidevet-  
tershoek, 8 arbeiders).

Van Goethem (Sint-Salvator-  
straat), Van Aken (Coupure) en  
Feyerick (Lindenlei) waren nog niet  
opgestart.

Het ging de Gentse rietsuikerfa-  
brikanten ook na 1800 verder voor  
de wind. Tot na 1840 de concu-  
rentie van debietsuiker hard toe-  
sloeg.

Reeds op de lokale industrietentoon-  
stelling gehouden in 1849,  
waren Claus, Caron en C° de eni-  
ge Gentse fabrikanten die nog een  
aantal suikerprodukten (konden)  
tentoonstellen uit hun bedrijf, ge-  
legen langs de Coupure (4)

Enkele decennia na de hogerver-  
melde enquête, zoals op de be-  
langrijke *Exposition des produits  
de l'Industrie de toutes les Nations*  
in 1855 te Parijs gehouden, zijn  
onder de belangrijkste vertegen-  
woordigde Belgische bedrijven,  
geen produkten van de Gentse  
suikerraffinaderijen meer aanwe-  
zig (5).

## Noten

1. VAN HOOBROUCK-MOREG-  
HEM, *Exposition des produits de  
l'Industrie du département de  
l'Escaut, Réunis à la Mairie de  
Gand, à l'occassion du passage  
du Premier Consul, en cette ville  
en Messidor, an XI*, uitg. Stévin,  
Gent 1803.

2. Stadsarchief Gent. Modern Ar-  
chief. Reeks K. Afdeling I, Nijver-  
heidstellingen n°2.

3. Stadsarchief Gent. Modern Ar-  
chief. Reeks K. Afdeling I, Nijver-  
heidstellingen n°18.

4. *Catalogue des Produits admis à  
l'Exposition Industrielle des  
Flandres, Gand 1849*, uitg. Heb-  
belinck, Gent 1849.

5. *Exposition des produits de  
l'industrie de toutes les Nations  
1855: Catalogue Officiel publié par  
ordre de la Commission Impériale*,  
Paris 1855.

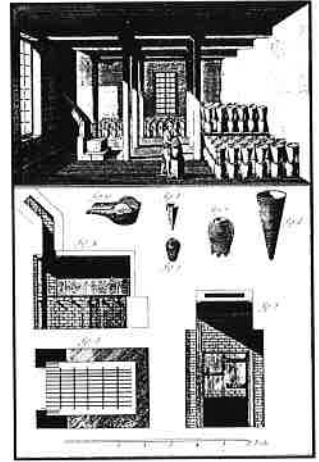
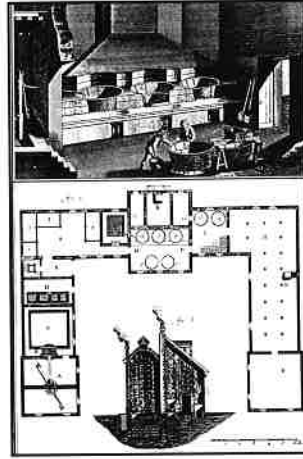
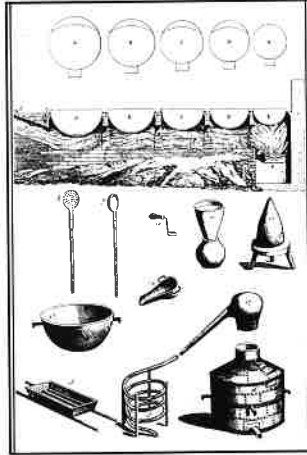
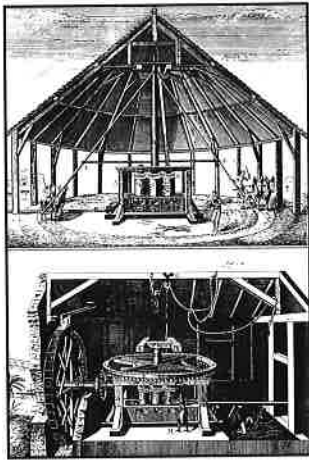

Reeks afbeeldingen van een eind 18e eeuwse rietsuikerraffinaderij, uit *Economie Rustique in de Encyclopédie* van Diderot.

Dit type uitrusting met rechtstreekse verhitting in open koperen pannen, bleef tot het begin van de 19e eeuw in gebruik.

(uit: DIDEROT: L'Encyclopédie, Paris 1777, verzameling MIAT)

*Etat des Fabriques et Raffineries de sucre de betterave & exotique existant dans la Ville de Gand.*

Noms & Prénoms des Fabricants	Situation	Fabriques de sucre de betterave	Raffineries de sucre exotique	Craquelins ou autres sucres	Production totale p <sup>r</sup> 1000		Production présumée pour				Observations				
					de betterave	exotique	1840.	de betterave	de sucre exotique	de sucre de betterave		de sucre exotique			
De Muldermeister & Jelle	ruw van Sinten	"	"	1	En acte	"	250,000	"	250,000	"	250,000	"	250,000		
Bracq, Felix	Rempart de l'Écluse	"	"	1	En acte	"	250,000	"	250,000	"	250,000	"	250,000		
De Vos, Louis	Ru de l'Écluse	"	"	1	En acte	"	300,000	"	300,000	"	300,000	"	300,000		
Verhaeghe, Denis	co.	"	"	1	En acte	"	250,000	"	250,000	"	250,000	"	250,000		
De Vanden Noyt & Jelle	à La Coupure	"	"	1	En acte	"	1,000,000	"	1,000,000	"	1,000,000	"	1,000,000		
De Claus van Allen	co.	"	"	1	En acte	Elle est dans l'impossibilité, même approximativement, de valuer la production de sucre exotique de sucre raffiné.	"	700,000	"	100,000	"	100,000	"	100,000	
De Muldermeister, Gustave	co.	"	"	1	En acte	"	330,000	"	330,000	"	330,000	"	330,000		
Bracq, Louis, De Ch.	ruw de la Courne	"	"	1	En acte	"	330,000	"	330,000	"	330,000	"	330,000		
Van Ooteghem, Jean	ruw Haute	"	"	1	En acte	Il est dans l'impossibilité de faire connaître la production de sucre exotique de sucre raffiné.	"	330,000	"	330,000	"	330,000	"	330,000	
Bracq, Eugène	co.	"	"	1	En acte	Même observation.	"	330,000	"	330,000	"	330,000	"	330,000	
Landreau, Dominique	ruw aux Draps	"	"	1	En acte	Il est dans l'impossibilité de faire connaître la production de sucre exotique de sucre raffiné.	"	330,000	"	330,000	"	330,000	"	330,000	
Dael & Waldrach	ruw de la Minnerie	"	"	1	En acte	Il est dans l'impossibilité de faire connaître la production de sucre exotique de sucre raffiné.	"	330,000	"	330,000	"	330,000	"	330,000	
Roegiers & Mecheleynck	Quai St. Antoine	"	"	1	En acte	200,000	200,000	"	200,000	"	200,000	"	200,000		
Mecheleynck, Frédéric	ruw des Meuniers	"	"	1	En acte	180,200,000	co. 180,200,000	"	180,200,000	"	180,200,000	"	180,200,000		
Noyt, Jurel	Ru de l'Écluse	"	"	1	En acte	"	32,100,000 par mois	"	32,100,000	"	32,100,000	"	32,100,000		
De Vos, Louis	Ru de l'Écluse	"	"	1	En acte	"	600,250,000	"	600,250,000	"	600,250,000	"	600,250,000		
De Vos, Pierre	co.	"	"	1	En acte	"	600,000	"	600,000	"	600,000	"	600,000		
Casier, Jean Louis	co.	"	"	1	En acte	220,000	250,000	220,000	250,000	220,000	250,000	220,000	250,000	Elle est dans l'impossibilité de faire connaître la production de sucre exotique de sucre raffiné.	
Bracq, François	Grand Loguel	"	"	1	En acte	Il est dans l'impossibilité de faire connaître la production de sucre exotique de sucre raffiné.	"	330,000	"	330,000	"	330,000	"	330,000	
Brasseur & Jelle	ruw de l'Écluse	"	"	1	En acte	Il est dans l'impossibilité de faire connaître la production de sucre exotique de sucre raffiné.	"	330,000	"	330,000	"	330,000	"	330,000	



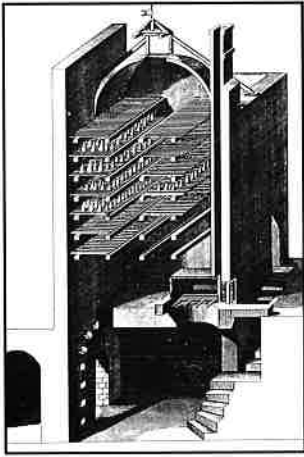

Belangrijke verbeteringen voor de rietsuikerproductie raakten slechts ingeburgerd in de tweede kwart van de 19e eeuw, toen de suikerproductie uit lokale suikerbieten een ernstige concurrent dreigde te worden. Linksboven de traditionele inkookpannen. Linksonder, de ketels Bonmatin, gepropageerd door de Franse Société d'Encouragement pour l'Industrie Nationale, zowel van toepassing voor de riet- als bietsuikerproductie. Rechts de inkookinstallatie, nog

met open kuipen, van Fawret & Clark volgens het Engels patent van november 1828 (gepubliceerd in het Franse Bulletin des Sciences Techniques in juli 1829). De stoven of drooggeesten ontwikkeld in het laatste kwart van de 18e eeuw en reeds afgebeeld in de Encyclopédie, bleven echter nog lang in gebruik (links). (uit: BLACHETTE & ZOEGA: Manuel du Fabricant et du Raffineur de Sucre, Paris 1833, verzameling MIAT, Gent)

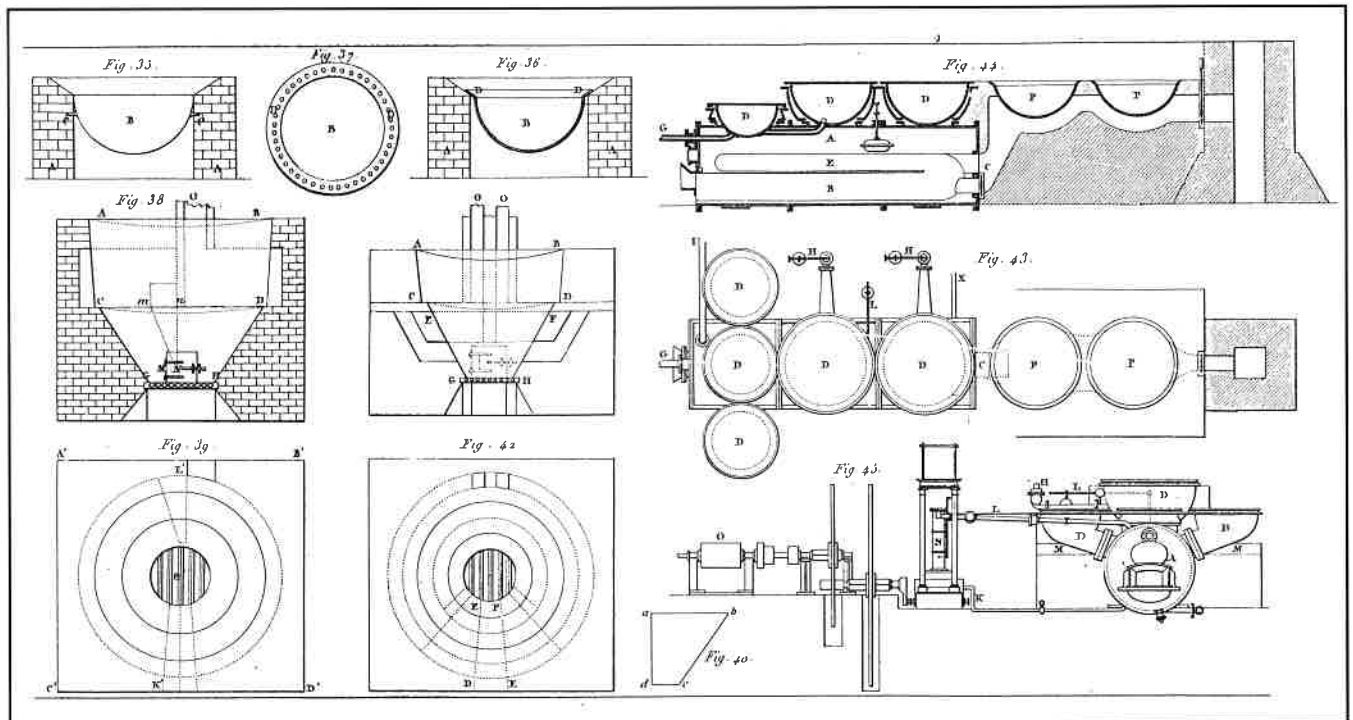

Algemene tabel met de produktie over 1840 en de vooruitzichten voor 1841, van de 20 in volle bedrijvigheid zijnde suikerraffinaderijen binnen Gent, zowel voor biet-suiker ('sucre de betterave' als voor rietsuiker ('sucre exotique') (linkerpagina)  
(Stadsarchief Gent, Modern Archief, Reeks K, Afdeling I, Nijverheidstellingen, n° 53)

**Lijst der Gentse  
suikerraffinaderijen 1750-1900  
(op basis van de 'Wegwijzer van  
Gent', per 5 jaar)**

- 1750** Heyndricx, Sint-Jansvest
- 1755** D'hooghe, Sluizeken
- 1767** Poelman, Sleepstraat  
Vander Meersch, Sleepstraat (vóór 1767)
- 1772** De Beer, Waaistraat  
Poelman en C°, Sint-Pietersspriete  
Van Outroye en C°, op den gang  
Vander Meersch, Sleepstraat
- 1773** Poelman, Overschelde  
Bracq, Overschelde
- 1775** Poelman, Langekruisstraat  
Van Outroye en C°, op den gang  
Vander Meersch en C°, Sleepstraat
- 1780** Bracq, Overschelde  
Poelman, Zandpoortstraat  
Poelman, Veergrep  
Tollens en C°, Oudburg  
Vander Meersch en C°, Sleepstraat
- 1785** Bracq, Sint-Jansvest  
Poelman, Zandpoortstraat  
Poelman, Veergrep  
Vissens en C°, Overschelde  
Van Goethem en Vander Meersch,  
Sleepstraat  
Hovaire, Oudburg  
De Brasseur en C°, Prinsenhof
- 1790** Bracq, Sint-Jansvest  
De Coster en Neyt, Rekelingestraat  
De Vos, Begijnegracht  
Gillis, Achterleie  
Gruyter en C°, Prinsenhof  
Hovaire, Oudburg  
Mechelynk, Overschelde  
Poelman, Zandpoortstraat  
Poelman, Overschelde  
Vissens en Vande Woestyne,  
Minnemeersbrug (Barakken)  
Van Goethem en Vander Meersch,  
Sleepstraat  
Vander Meersch, Sleepstraat  
Wed. Vandermaere en Thienpont,  
Waaistraat
- 1795** Bracq, Grote Huidevettershoek  
De Coster en Neyt, Rekelingestraat  
De Vos, Begijnegracht  
Gillis, Achterleie  
Hovaire, Oudburg  
Mechelynk, Overschelde  
Poelman, Zandpoortstraat  
Poelman, Overschelde  
Vissens en Vande Woestyne, Minnemeers  
brug (Barakken)  
Van Goethem en Vander Meersch,  
Sleepstraat  
Vander Meersch, Sleepstraat  
Wed. Vandermaere-De Meulder, Waaistraat
- 1800** Bracq, Grote Huidevettershoek  
Coster, Coupure  
De Meulemeester en C°, Waastraat  
De Vos, Begijnegracht  
Gillis, Achterleie  
Hovaire, Oudburg  
Mechelynk, Brabantdam  
Neyt, Pont de Voltaire  
Poelman, Sleepstraat  
Van Goethem en Vander Meersch,  
Sleepstraat  
Van Goethem, Sint-Antonijskaai  
Vander Meersch, Sleepstraat  
Vander Meersch jr., Sleepstraat  
Van de Woestyne, Minnemeersbrug  
(Barakken)
- 1805** Bracq, Grote Huidevettershoek  
Coster, Coupure  
Hebbelinck, Zandpoortstraat  
Mechelynk, Brabantdam  
Poelman, Brabantdam  
Poelman, Sleepstraat  
Van Goethem, Sint-Antonijskaai  
Vander Meersch, Sleepstraat  
Vander Meersch jr., Sleepstraat  
Vander Maeren, Waaistraat  
Van de Woestyne, Minnemeersbrug  
(Barakken)
- 1810** Bracq, Grote Huidevettershoek  
Bracq, Sint-Jansvest  
Neyt, Coupure  
Demeulemeester en C°, Waaistraat  
Goormachtig en C°, Prinsenhof  
Hebbelinck, Zandpoortstraat  
Mechelynk wed., Brabantdam  
Poelman, Brabantdam  
Speelman en C°, Poel  
Vander Meersch, Sleepstraat  
Van de Woestyne, Minnemeersbrug  
(Barakken)  
Van Goethem gebr., Sint-Antonijskaai  
Van Goethem J.R, Sleepstraat  
Van Goethem, Drabstraat
- 1815** Bracq, Grote Huidevettershoek  
Bracq, Sint-Jansvest  
Neyt, Coupure  
Demeulemeester en C°, Waaistraat  
Hebbelinck, Zandpoortstraat  
Mechelynk wed., Brabantdam  
Poelman, Brabantdam  
Vander Meersch, Sleepstraat  
Van de Woestyne wed, Minnemeersbrug  
(Barakken)  
Van Goethem gebr., Sint-Antonijskaai  
Van Goethem J.R, Sleepstraat  
Van Goethem, Drabstraat
- 1820** Bracq, Grote Huidevettershoek  
Bracq, Sint-Jansvest  
Casier, Sleepstraat  
Demeulemeester en C°, Waaistraat  
Hebbelinck, Zandpoortstraat  
Mechelynk wed., Brabantdam  
Neyt, Coupure  
Poelman, Brabantdam  
Vander Meersch, Sleepstraat  
Van Goethem gebr., Sint-Antonijskaai  
Van Goethem, Drabstraat
- 1825** Bracq, Grote Huidevettershoek  
Bracq, Sint-Jansvest  
Casier, Sleepstraat  
Demeulemeester en C°, Waaistraat  
Mechelynk wed., Brabantdam  
Neyt, Coupure  
Poelman, Brabantdam  
Vander Meersch, Sleepstraat  
Van Goethem gebr., Sint-Antonijskaai  
Van Goethem, Drabstraat
- 1830** Bracq, Grote Huidevettershoek  
Bracq, Sint-Jansvest  
Casier, Sleepstraat  
Casier, Brabantdam  
De Vos, Sleepstraat  
Entresangle-Nuyttens, Sleepstraat  
Feyerick, Coupure (*met stoomtuig*)  
Mechelynk, Molenaarstraat  
Neyt, Coupure  
Pontes, Brabantdam  
Rogiers-Mechelynk, Sint-Antonijskaai  
Van Aken en C°, Waaistraat  
Van Aken en C°, Coupure (*met stoomtuig*)  
Van de Walle, Minnemeersbrug (Barakken)  
Van Goethem, Drabstraat  
Van Goethem, Sint-Salvatorstraat  
Van Ooteghem en Verhaeghe, Hoogstraat  
(*met stoomtuig*)
- 1835** Bracq, Grote Huidevettershoek  
Bracq, Sint-Jansvest  
Bracq-Grenier, Holstraat  
Brasseur, Nederkouter  
Casier-Verstraete, Sleepstraat  
Claus en C°, Coupure (*met stoomtuig*)  
Dael-Tricot en Waldack, Geldmunt  
De Meulemeester en zoon, Waaistraat  
De Vos, Minnemeersbrug (Barakken)  
Feyerick, Lindenlei (*met stoomtuig*)  
Franc-Van den Abeele, Nieuwland  
Landrieux, Sleepstraat  
Martin-Leclercq, Sint-Salvatorstraat  
Mechelynk wed en zonen, Brabantdam (*met  
stoomtuig*)  
Mechelynk, Molenaarstraat  
Neyt en zoon, Coupure  
Pontes, Brabantdam  
Rogiers-Mechelynk, Sint-Antonijskaai  
Van Imschoot-Thus, Sleepstraat  
Van Ooteghem en Verhaeghe, Hoogstraat  
(*met stoomtuig*)
- 1840** Bracq, Grote Huidevettershoek  
Bracq, Sint-Jansvest  
Bracq-Grenier, Holstraat  
Bracq, Hoogstraat  
Brasseur, Nederkouter (*met stoomtuig*)  
Casier-Verstraete, Sleepstraat  
Claus wed, Coupure (*met stoomtuig*)  
Dael-Tricot en Waldack, Geldmunt  
De Meulemeester en zoon, Waaistraat  
De Meulemeester en C°, Coupure  
De Vos, Sleepstraat  
De Vos, Minnemeersbrug (Barakken)  
Landrieux, Drabstraat  
Mechelynk, Molenaarstraat  
Neyt en zoon, Coupure (*met stoomtuig*) en  
Groenenbriel  
Rogiers-Mechelynk, Sint-Antonijskaai  
Van Ooteghem-Van Alstein, Hoogstraat (*met  
stoomtuig*)
- 1845** Bracq, Grote Huidevettershoek  
Bracq, Sint-Jansvest  
Bracq-Grenier, Holstraat  
Bracq, Hoogstraat  
Brasseur en zoon, Nederkouter  
(*met stoomtuig*)  
Casier-Verstraete, Sleepstraat

- Claus wed, Coupure (*met stoomtuig*)  
 De Meulemeester, Waaistraat  
 De Vos, Coupure (*met stoomtuig*)  
 De Vos, Sleepstraat  
 De Vos, Minnemeersbrug (Barakken)  
 Mechelynck, Molenaarstraat  
 Neyt en zoon, Coupure (*met stoomtuig*) en Groenenbriel  
 Van Ooteghem-Van Alstein, Hoogstraat (*met stoomtuig*)  
 Verhaeghe, Minnemeersbrug (Barakken)
- 1850** Bracq, Grote Huidevettershoek  
 Bracq, Sint-Jansvest  
 Bracq-Grenier, Holstraat  
 Bracq, Hoogstraat  
 Casier-Verstraete, Sleepstraat  
 Claus en Caron, Iepenstraat (*met stoomtuig*)  
 Mechelynck, Molenaarstraat  
 Neyt en zoon, Coupure (*met stoomtuig*) en Groenenbriel  
 Verhaeghe, Minnemeersbrug (Barakken)
- 1855** Bavais-Claeyssens, Société Gantoise, Coupure (*met stoomtuig*)  
 Bracq, Grote Huidevettershoek  
 Bracq, Brabantdam  
 Bracq-Grenier, Holstraat  
 Bracq, Hoogstraat  
 Casier en zoon, Sleepstraat  
 Claus en Caron, Iepenstraat (*met stoomtuig*)  
 Mechelynck, Sint-Antonijskaai  
 Neyt en zoon, Coupure (*met stoomtuig*) en Groenenbriel  
 Van de Velde, Lindelei  
 Verhaeghe, Hoogstraat
- 1860** Bavais-Claeyssens, Société Gantoise, Coupure (*met stoomtuig*)  
 Bracq, Grote Huidevettershoek  
 Bracq, Brabantdam  
 Bracq-Grenier, Holstraat  
 Bracq, Hoogstraat  
 Casier en zoon, Sleepstraat  
 Claus en Caron, Iepenstraat (*met stoomtuig*)  
 Mechelynck, Sint-Antonijskaai  
 Neyt, Coupure (*met stoomtuig*) en Groenenbriel  
 Verhaeghe, Hoogstraat
- 1865** Bracq, Grote Huidevettershoek  
 Bracq wed, Brabantdam  
 Bracq-Grenier, Holstraat  
 Bracq, Hoogstraat  
 Claus en zoon, Iepenstraat  
 Neyt, Coupure (*met stoomtuig*) en Groenenbriel  
 Raffinerie Gantoise (Bavais-Claeyssens), Coupure  
 Verhaeghe, Hoogstraat
- 1870** Bracq, Grote Huidevettershoek  
 Bracq wed, Brabantdam  
 Bracq-Grenier, Holstraat  
 Bracq, Hoogstraat  
 Claus en zoon, Iepenstraat  
 Neyt, Coupure (*met stoomtuig*) en Groenenbriel
- Vercruyssen-Bracq, Lange Violettenstraat  
 Verhaeghe, Hoogstraat
- 1875** Bracq, Grote Huidevettershoek  
 Bracq wed, Brabantdam  
 Bracq-Grenier, Holstraat  
 Bracq, Hoogstraat  
 Claus en zoon, Iepenstraat  
 De Meulemeester, Hoogstraat  
 Neyt, Coupure (*met stoomtuig*) en Groenenbriel  
 Vercruyssen-Bracq, Lange Violettenstraat  
 Bietsuikerfabrikanten:  
 Mechelynck gebr., Wiedauwkaai  
 Maatschappij La Ruche, Nieuwevaart
- 1880** Bracq, Grote Huidevettershoek  
 Bracq, Sint-Jansvest  
 Bracq-Grenier, Holstraat  
 Bracq, Hoogstraat  
 Bracq, Sint-Pietersnieuwstraat  
 De Meulemeester, Hoogstraat  
 Vercruyssen-Bracq, Lange Violettenstraat  
 Bietsuikerfabrikanten:  
 Mechelynck gebr., Wiedauwkaai  
 Maatschappij La Ruche, Nieuwevaart
- 1885** Bracq, Grote Huidevettershoek  
 Bracq, Sint-Jansvest  
 Bracq-Grenier, Holstraat  
 Bracq, Goudstraat  
 Vercruyssen-Bracq, Lange Violettenstraat  
 Bietsuikerfabrikanten:  
 Mechelynck gebr., Wiedauwkaai  
 Maatschappij La Ruche, Nieuwevaart
- 1890** Bracq, Grote Huidevettershoek  
 Bracq, Sint-Jansvest  
 Bracq-Grenier, Holstraat  
 Bracq, Goudstraat  
 Vercruyssen, Lange Violettenstraat  
 Bietsuikerfabrikanten:  
 Mechelynck gebr., Wiedauwkaai  
 Maatschappij La Ruche, Nieuwevaart
- 1895** Bracq, Sint-Jansvest  
 Bracq-Grenier, Holstraat  
 Bracq, Goudstraat  
 Vercruyssen, Lange Violettenstraat  
 Bietsuikerfabrikanten:  
 Mechelynck gebr., Wiedauwkaai  
 Maatschappij La Ruche, Nieuwevaart
- 1900** Bracq, Sint-Jansvest  
 Bracq-Grenier, Holstraat  
 Bracq, Goudstraat  
 Vercruyssen, Lange Violettenstraat  
 Bietsuikerfabrikanten:  
 Mechelynck gebr., Wiedauwkaai  
 Maatschappij La Ruche, Nieuwevaart  
 Vercruyssen en C°, Lange Violettenstraat

Met de eerste wereldoorlog zijn alle Gentse suikerraffinaderijen op drie na, verdwenen.



## BIBLIOGRAFIE

DIDEROT, *L'Encyclopédie. Dictionnaire des Sciences, des Arts et des Métiers. Economie Rustique*, Paris 1762-1777

Marquis DE CAZEAUX (?), *Essai sur l'Art de cultiver la canne et d'en extraire le sucre, par M.D.C....X, de la Société Royale de Londres*, Paris 1781

*Exposition des Produits de l'Industrie du Département de l'Escaut*, druk Stévin, Gent An XI (1803)

BLANCHETTE e.a., *Manuel du Fabricant et du Raffineur de Sucre*, uitg. Encyclopédie Roret, Paris 1833

BLANQUI AINE e.a. *Dictionnaire du Commerce et de l'Industrie* (deel 4), uitg. Eug. Dubois, Brussel 1840

*Analyses des Inventions Brevetées en Belgique depuis novembre jusqu'à octobre 1840, et tombées dans le Domaine public*, uitg. Weissenbuch, Brussel 1845

*Catalogue des produits admis à l'Exposition Industrielle des Flandres*, druk Hebbelinc, Gent 1849

*De Ambachten en Groote Fabrieken*, (hoofdstuk 'Het suikerriet en de suiker'), uitg. Sijthoff, Leiden jaren 1850

*Catalogue Officiel de l'Exposition des Produits de l'Industrie de toutes les Nations*, uitg. Paris, Paris 1855

LACROIX M.E., *Dictionnaire Industriel à l'Usage de tout le Monde ou les 100.000 Secrets et Recettes de l'Industrie Moderne*, uitg. Lacroix, Paris 1874

POIRE P., *De Nijverheid en Hare Werktuigen*, (vertaald uit het Frans), uitg. Kruseman, Haarlem 1875

POIRE P., *La France Industrielle. Description des Industries Françaises*, uitg. Hachette, Paris 1875

FIGUIER L., *Les Merveilles de l'Industrie ou Description des Principales Industries Modernes*, (deel 'Les Industries Chimiques') uitg. Furne, Jouvét & C°, Paris z.d. (rond 1880-90 ?)

dr. BOSSCHA Jr (red.), *Het Boek der Uitvindingen, Ambachten en Fabrieken*, uitg. Sythoff, Leiden 1890

GROSJEAN H.G. (red.), *Het Nieuwe Boek der Uitvindingen* (vertaling uit het Duits), uitg. Bolle, Rotterdam ca. 1900

MINTZ S.W., *Suiker & Macht. De rol van suiker in de geschiedenis* (vertaling uit het Engels 'Sweetness and Power'), uitg. Veen, Utrecht 1985

DESEYN G., *Bouwen voor de Industrie. Een verkenning in het Manchester van het Vasteland* (hoofdstuk 'Industrie en Milieu'), uitg. MIAT, Gent

# MANUEL

DU

## FABRICANT ET DU RAFFINEUR DE SUCRE

DE CANNES, DE BETTERAVES, D'ÉRABLE, DE RAISIN, DE FÉCULE, DE CHATAIGNE, ET GÉNÉRALEMENT DE DIVERSES SUBSTANCES VÉGÉTALES ET ANIMALES SUSCEPTIBLES D'EN PRODUIRE ;

CONTENANT

La culture de la Canne, celle des Betteraves, et les divers perfectionnemens que cette fabrication a éprouvés, tant en France que dans l'étranger ;

PAR MM. BLANCHETTE ET ZOËGA.

SECONDE ÉDITION,

CONSIDÉRABLEMENT AUGMENTÉE ET ENRICHIE DE PLANCHES.

Par M. Julia de Fontenelle,

Professeur de chimie; Secrétaire perpétuel de la Société des Sciences physiques, chimiques et arts Industriels; Membre de la Société d'Encouragement pour l'Industrie nationale, etc.

PARIS,

À LA LIBRAIRIE ENCYCLOPÉDIQUE DE RORET,  
RUE HAUVISSEVILLE, AU COIN DE LA RUE DE BAYOISE.

1855.

### KAFT

Luchtfoto van de voormalige suikerraffinaderij Vn de Woestyne in de Barakken, vlakbij het MIAT-Minnemeers gelegen.

(Archief T.D. Stedebouw, Gent)