

# HANDELINGEN

der

Maatschappij voor Geschiedenis  
en Oudheidkunde  
te Gent

NIEUWE REEKS — DEEL XXXVII

1983

GENT 1983

TB 3AAS

19/3638

Geschied. M. E.

# HANDELINGEN

der

Maatschappij voor Geschiedenis  
en Oudheidkunde  
te Gent

NIEUWE REEKS — DEEL XXXVII

1983

GENT 1983

Geschied. M. E.

MAATSCHAPPIJ VOOR GESCHIEDENIS EN OUDHEIDKUNDE  
TE GENT



**Bestuur :**

*Voorzitter :*

Professor Dr. S. J. DE LAET, Soenenspark 45, 9820 St.-Denijs-Westrem

*Ondervoorzitters :*

Professor Dr. A. DE SCHRYVER, Meidoorndreef 28, 9219 Gentbrugge  
Dr. J. SCHEERDER, Frits van den Berghelaan 21, 9830 St.-Martens-Latem  
Dr. H. NOWE, Krijgslaan 1, 9000 Gent

*Secretaris-penningmeester :*

Professor Dr. R. VAN CAENEGEM, Veurestraat 47, 9821 Gent-Afsnee

*Redactiesecretaris :*

Dr. H. DE RIDDER-SYMOENS, Blandijnberg 2, 9000 Gent  
(alle briefwisseling en ruil)

**Lidmaatschap :** 400 F jaarlijks vanaf 1982

Prijs, voor niet leden, van deze Handelingen : 450 F  
(te storten op P.C.R. van de Maatschappij 000-0370680-43)

Uitgegeven met de steun van het Ministerie van Nationale Opvoeding en Nederlandse Cultuur, van de Provincie Oost-Vlaanderen en van de Stad Gent, en met de medewerking van het NOORDSTARFONDS, de kulturele stichting van de verzekeringsmaatschappij DE NOORDSTAR EN BOERHAAVE N.V.

---

INHOUD

J. BOURGEOIS, S.J. DE LAET, H. THOEN, <i>Opgravingen en vondsten te Kruishoutem-Wijkhuis : Sporen van de bandkeramische cultuur en nederzettingssporen uit de IJzertijd</i>	3
R. DEGRYSE, <i>De oudste vuurbakens van de Vlaamse kust en nabijgelegen noordzeeoeveren (811 - einde 16e eeuw) - Deel II</i>	45
A. HOLSTERS, <i>Moord en politiek tijdens de Gentse opstand 1379-1385</i>	89
P. DE COMMER, <i>De brouwindustrie te Gent, 1505-1622 - Deel II</i>	113
P. LENDERS, <i>Fiscale octrooien en pachten te Gent na 1750 - Deel II</i>	173
W. HAAGEN, <i>„Uitbuiting-door-bandel” als verklarende faktor voor de vertraagde industrialisering van de linnennijverheid in Vlaanderen</i>	215
M. DE HERDT, <i>Bibliografie van de geschiedenis van Gent, 1982-1983</i>	245

---

Articles appearing in this journal are abstracted and indexed in Historical Abstracts and/or America, History and Life.

OPGRAVINGEN EN VONDSTEN  
TE KRUISSHOUTEM-WIJKHUIS :  
SPOREN VAN DE BANDKERAMISCHE KULTUUR  
EN NEDERZETTINGSSPOREN UIT DE IJZERTIJD

door

Jean BOURGEOIS, Sigfried J. DE LAET en Hugo THOEN

1. INLEIDING

Het gehucht Wijkhuis te Kruishoutem heeft in de jongste jaren heel wat archeologisch materiaal opgeleverd. Het betreft voor een deel oppervlaktevondsten, doch er werden ook een paar systematische, zij het ook kleine, opgravingen ondernomen. We geven hier de lijst per vondstdatum.

1. In 1963 hadden we de gelegenheid een aantal losse vondsten bondig te publiceren die het jaar voordien door J. Van Wambeke op perceel A-1835 waren gedaan : het waren onder meer enkele artefakten uit vuursteen en uit Wommersom-kwartsiet, wellicht uit het Mesolithicum. De grote massa der vondsten bestond echter uit een 130-tal scherven uit de IJzertijd. Er waren ook enkele schaarse scherven uit de Romeinse tijd<sup>1</sup> (fig. 1,1).

2. In 1970, bij ontzandingswerken in het naburige perceel (sektie A-1805), werd door M. Rogge aardewerk uit de IJzertijd, waaronder typische schalen uit de La Tène-periode, en eveneens enkele Romeinse scherven gevonden<sup>2</sup> (fig. 1,2).

*Gebruikte afkortingen :*

O.O.V.O. III = S.J. DE LAET, A. VAN DOORSELAER & P. SPITAEELS, Oudheidkundige Opgravingen en Vondsten in Oostvlaanderen, derde reeks, *Kultureel Jaarboek voor de Provincie Oostvlaanderen*, 17, 1963 (1964), II, pp. 4-83.

O.O.V.O. IV = S.J. DE LAET, A. VAN DOORSELAER, M. DESITTERE & H. THOEN, Oudheidkundige Opgravingen en Vondsten in Oostvlaanderen, vierde reeks, *Kultureel Jaarboek voor de Provincie Oostvlaanderen*, 19, 1965 (1967), II, pp. 3-172.

O.O.V.O. VI = S.J. DE LAET, A. VAN DOORSELAER, M. DESITTERE, H. THOEN, F. VERHAEGHE & M. ROGGE, Oudheidkundige Opgravingen en Vondsten in Oostvlaanderen, zesde reeks, *Kultureel Jaarboek voor de Provincie Oost-Vlaanderen*, 26, 1972 (1973), pp. 257-423.

O.O.V.O. IX = S.J. DE LAET, H. THOEN, A. GOB & J. BOURGEOIS, Een gebouw van de Michelsberg-kultuur en een Gallo-Romeins grafveld te Kruishoutem-Kerkackers (Opgraving Stanislaw Czepiec 1973), *Handelingen van de Maatschappij voor Geschiedenis en Oudheidkunde te Gent*, Nieuwe Reeks, deel XXXVI, 1982, pp. 3-37.

(1) O.O.V.O. III, pp. 24-26, fig. 21-22.

(2) Dit materiaal bleef ongepubliceerd, doch mej. I. Van Swalm had de gelegenheid het te bestuderen in het raam van haar licentiaatsproefschrift „Het La Tène-vaatwerk rond Gent”, voorgelegd aan de R.U. Gent in 1974 (pp. 87-115, 13 fig.). Persoonlijk hebben we dit materiaal niet in handen gehad.

3. In 1972, bij ontzandingswerken op perceel A-1454 kon M. Rogge een grotendeels verstoord Gallo-Romeins brandrestengraf onderzoeken<sup>3</sup> (fig. 1,3).

4. In mei 1972 had M. Rogge de gelegenheid op perceel A-1455 ons eens merkwaardige vondst te signaleren : een brandgraf van de Klokbekerkultuur. Deze werd reeds uitvoerig gepubliceerd<sup>4</sup> (fig. 1,4).

5. Het zelfde jaar, bij verdere ontzanding van hetzelfde perceel A-1455, kon M. Rogge twee kuiltjes uit de IJzertijd onderzoeken (fig. 1,5).

6. Deze vondst was de aanleiding tot het ondernemen door M. Rogge van opgravingen op hetzelfde perceel<sup>5</sup>. Het verslag hierover wordt hieronder gepubliceerd (zie hoofdstuk 2.B.1) (fig. 1,6).

7. In maart 1976 kwam S. Czepiec ons enkele scherven en vuurstenen artefakten tonen, die hij tijdens veldprospectie op perceel A-1456 zou gevonden hebben. De gegevens, die hij hierover verstrekt in zijn verhandeling, stroken niet helemaal met hetgeen hij ons persoonlijk ter plaatse mededeelde. Dit was de aanleiding voor de opgravingen die in oktober 1976 door het Seminarie voor Archeologie van de Rijksuniversiteit te Gent (S.A.G.) werden ondernomen en in 1979 werden voortgezet. Het verslag hieromtrent vindt men hieronder in hoofdstukken 2.A en 2.B.2 (fig. 1,7).

8. Sedert jaren worden oppervlaktevondsten gedaan op percelen A-1801b en 1803, o.m. van neolithische vuurstenen artefakten. Ze zijn misschien in verband te brengen met de hierboven vermelde vondst van BK-materiaal. Ze zijn verspreid over verschillende verzamelingen<sup>6</sup> (fig. 1,8).

9. Een andere plaats waar veel oppervlaktevondsten werden gedaan is gelegen op percelen A-1398, 1399, 1400 en 1402. Dit materiaal is nog niet gepubliceerd<sup>7</sup> (fig. 1,9).

Dit ensemble van vindplaatsen (1 tot 9), die alle dicht bij elkaar en ten

(3) *O.O.V.O.* VI, p. 400 en fig. 76.

(4) S.J. DE LAET & M. ROGGE, Une tombe à incinération de la civilisation aux gobelets campaniformes trouvée à Kruishoutem (Flandre Orientale), *Helinium* 12, 1972, pp. 209-224, fig. 1-10. Zie ook : *O.O.V.O.* VI, pp. 294-309, fig. 19-27.

(5) M. Rogge werd hierbij geholpen door S. Czepiec. Hij was zo vriendelijk dit onderzoek te laten verwerken door S. Czepiec in het kader van een proefschrift, dat echter bij de beoordeling aan de R.U. Gent niet werd aanvaard. Vroeger reeds (*O.O.V.O.* IX, pp. 3-6) zagen we ons verplicht scherpe kritiek te voeren op het gebrek aan wetenschappelijke methode van S. Czepiec. Ook in de bladzijden van de verhandeling, waarin deze vindplaats beschreven wordt, komen tal van onnauwkeurigheden en onjuistheden voor. Ook het materiaal moest opnieuw bestudeerd en herkend worden.

(6) Tijdens eigen veldprospecties op deze percelen vond S. Czepiec een 9-tal scherfjes en een 8-tal vuursteenfragmenten, die neolithisch zouden kunnen zijn. Het materiaal uit de andere verzamelingen konden we niet in handen krijgen.

(7) In zijn proefschrift beschrijft S. Czepiec 61 vuurstenen artefakten afkomstig van deze vindplaats en deel uitmakend van de verzameling J. Van Wambeke. Hij vermeldt o.m. eindschrabbers, lemmers, bewerkte afslagen en ook meer dan 200 onbewerkte stukjes afslag. Enkele artefakten zijn ongetwijfeld neolithisch, o.m. een eindschrabber vervaardigd op een fragment van een gebroken gepolijste bijl en een driehoekige pijlpunt van een type dat vooral in de Michelsberg-kultuur en in het Chasséen voorkomt.

westen van de boerderij liggen, zullen we voortaan als *Kruishoutem-Wijkhuis I* (KW I) aanduiden.

10. Ten oosten van deze boerderij werd in juni 1973 bij ontzandingswerken een andere nederzetting ontdekt, aan dewelke wij de benaming *Kruishoutem-Wijkhuis II* (KW II) hebben gegeven. In 1973 werd er door M. Rogge, met de medewerking van S. Czepiec<sup>8</sup>, een beperkte noodopgraving ondernomen. Hierbij werd een gedeelte van de archeologische laag uit de La Tène-periode onderzocht, alsook enkele kuilen en grachten uit dezelfde periode (fig. 1,10).



Wat ligging en bodemgesteldheid betreffen is *Kruishoutem-Wijkhuis I* (evenals *Kruishoutem-Wijkhuis II*) gelegen op droge lemig-zandgronden<sup>9</sup>, op een lichte helling gericht naar het noordoosten. De gemiddelde hoogte van KW I is 25 m T.A.W. De ondergrond bestaat uit oranjebruine zandleem, die reeds voorkomt op zeer geringe diepte. Beide vindplaatsen (KW I en KW II) liggen dus aan de overgang van de Middenbelgische leemstreek naar de noordelijke zandstreek.

Er kan nog aan herinnerd worden dat andere talrijke vindplaatsen in de nabijheid van Kruishoutem-Wijkhuis werden gevonden, doch die zijn alle gelegen op zandgronden. Het betreft van noord naar zuid en van zuid naar oost.

11. Een La Tène-nederzetting te *Huise-Lozerbos*, waarvan het opgravingsverslag thans in voorbereiding is.

Een grafveld uit de IJzertijd werd opgegraven door het S.A.G. Tijdens deze opgravingen werden enkele vuurstenen artefakten (o.a. een laat-paleolithische Tjongerspits, enkele mesolithische en neolithische artefakten) evenals enkele scherven van Romeins vaatwerk gevonden.

Op een 100-tal m ten noordwesten van dit IJzertijd-grafveld werd een Romeins brandrestengraf ontdekt<sup>10</sup> (fig. 1,11).

12. Ten zuiden van Lozerbos, op perceel A-478a, werden door J. Van Wambeke enkele silex-artefakten en scherven van een klokbeker gevonden<sup>11</sup> (fig. 1,12).

13. Vlak ten noorden van de weg, die van Lozer naar Kruishoutem loopt, werd opnieuw bij ontzandingswerken een belangrijke nederzetting — *Lozer-Zuid* — uit de La Tène-tijd opgegraven. Het uitvoerige verslag werd in 1972 gepubliceerd<sup>12</sup> (fig. 1,13).

14. Onmiddellijk ten oosten van deze vindplaats werden 38 brandrestengraven van een Gallo-Romeins grafveld opgegraven<sup>13</sup> (fig. 1,14).

(8) *Archeologie* 1974, 2, p. 73.

(9) Bodemkaart, kaartblad Deinze 69 E.

(10) *O.O.V.O.* III, pp. 6-21 en fig. 2-18.

(11) *O.O.V.O.* III, pp. 22-23 en fig. 19-20.

(12) *O.O.V.O.* VI, pp. 310-360 en fig. 28-55.

(13) *O.O.V.O.* IV, pp. 54-100 en fig. 30-69; *O.O.V.O.* VI, pp. 367-380 en fig. 58-64.

A

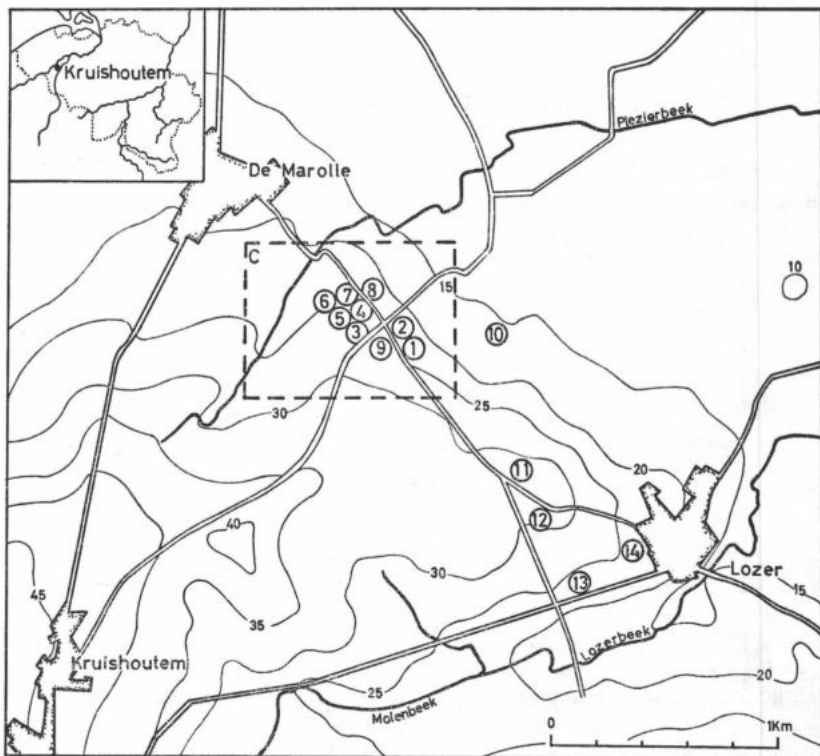

B

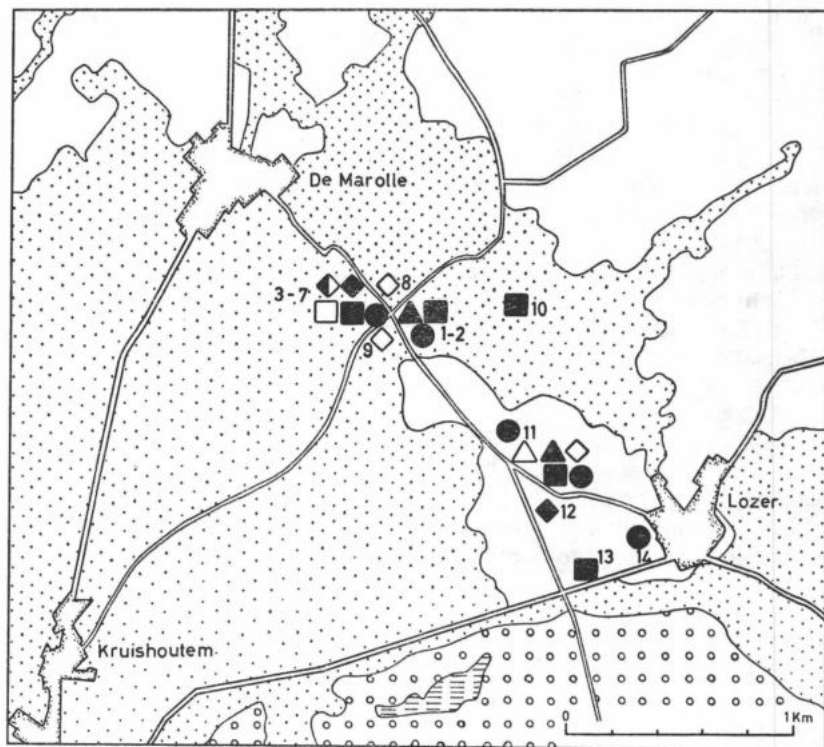

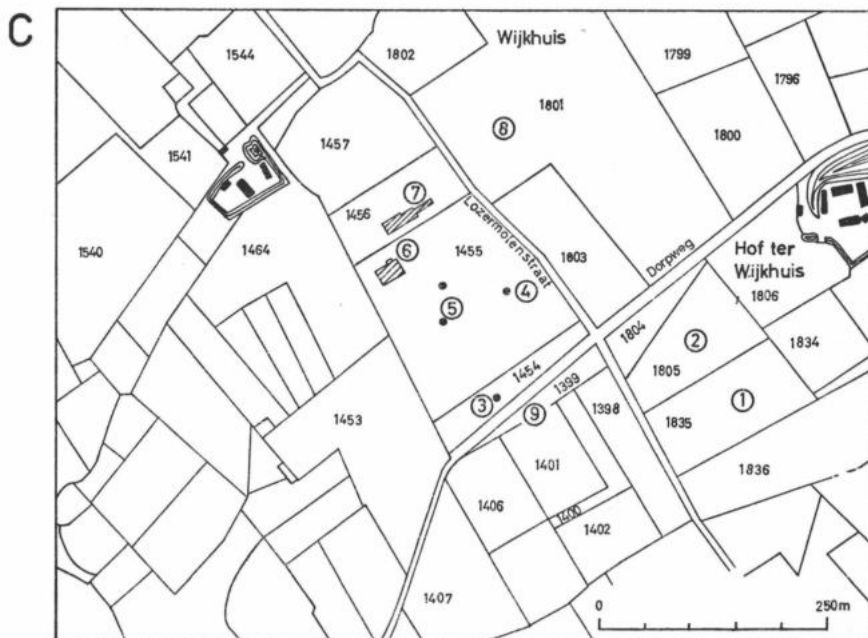

Fig. 1. Algemeen lokaliseringsplan van de vondsten.

A. Topografische kaart

B. Bodemkundige kaart

1 :	Zand
2 :	Lemig zand
3 :	Zandleem
4 :	Klei
5 :	Paleolithicum
6 :	Mesolithicum
7 :	Neolithicum
8 :	Bandkeramische cultuur
9 :	Klokbeker-cultuur
10 :	Vroege IJzertijd
11 :	Late IJzertijd
12 :	Gallo-Romeinse periode

C. Kadasterplan (naar P.C. Popp) van Kruishoutem-Wijkhuis I.



Ten oosten van dit grafveld, aan de rand van het gehucht Lozer, werden Romeinse afvalkuilen opgegraven<sup>14</sup>. Hoogstwaarschijnlijk lag de nederzetting, waartoe deze afvalkuilen behoren, grotendeels onder het huidige gehucht Lozer.

De merkwaardige concentratie van vondsten, gaande van het laat-Paleolithicum tot in de Gallo-Romeinse periode (wel dient de afwezigheid van sporen uit de Bronstijd-Urnenveldenkultuur opgemerkt), is blijkbaar te verklaren door fysische patronen. *Topografisch* liggen deze vindplaatsen op zachtglooiende hellingen naar beekdepressies toe, *bodemkundig* op droge gronden aan de overgang van de zandleemstreek naar de zandstreek.

## 2. KRUISSHOUTEM - WIJKHUIS I

### A. VROEG-NEOLITHISCHE BANDKERAMISCHE VONDSTEN KW I, 7

Tijdens zijn prospecties te Kruishoutem-Wijkhuis, in de buurt van de Lozermolenstraat, vond S. Czepiec in maart 1976 aan de oppervlakte een paar scherven en vuursteenartefakten<sup>15</sup>. Na het weggraven van de bouwlaag vond hij een kleine kuil met archeologisch materiaal, dat ongetwijfeld tot de vroeg-neolithische Bandkeramische Cultuur (BK) behoort (fig. 1,7).

Gelet op het belang van de vondst besliste het S.A.G. in oktober 1976 ter plaatse een grotere opgraving te ondernemen (zie hieronder, 2.B.2).

Alhoewel een kleine verstoring zou kunnen wijzen op de kuil die Czepiec zou gevonden hebben, bleef de rest van het onderzoek negatief. Wel werden een aantal losse IJzertijdscherven gevonden.

Naar aanleiding van de ontdekking van BK-nederzettingen in de streek van Ath bij de bronnen van de Dender, op amper een dertigtal km ten zuiden van Kruishoutem<sup>16</sup>, werd beslist de opgravingen door het S.A.G. in september-oktober 1979 te hernemen.

Opnieuw werden geen BK-sporen gevonden maar wel twee kuilen uit de IJzertijd. Toch moet de aandacht erop gevestigd worden dat amateur-archeologen de jongste jaren neolithisch lithisch materiaal ten oosten van de Lozermolenstraat aan de oppervlakte hebben gevonden (fig. 1,8): wellicht moet de eventuele nederzetting in deze buurt worden gezocht.

Volgens S. Czepiec was de kuil ovaalvormig in grondplan (afm. 0,40 x 0,20 m) en nog ongeveer 0,15 m diep bewaard. De vulling bestond uit donkergrijs tot donkerbruin materiaal.

(14) *O.O.V.O.* IV, pp. 101-128 en fig. 70-83; *O.O.V.O.* VI, pp. 367-379 en fig. 62-63.

(15) Perceel A-1456. S. Czepiec heeft deze vondst verkeerdelijk op perceel 1455 geplaatst. De gegevens over de juiste lokalisatie van de vondst laten echter bijna geen twijfel toe.

(16) Voor het meest recente overzicht van deze vondsten in westelijk Henegouwen, zie S.J. DE LAET, *La Belgique d'avant les Romains*, Wetteren, 1982, hoofdstuk 5.

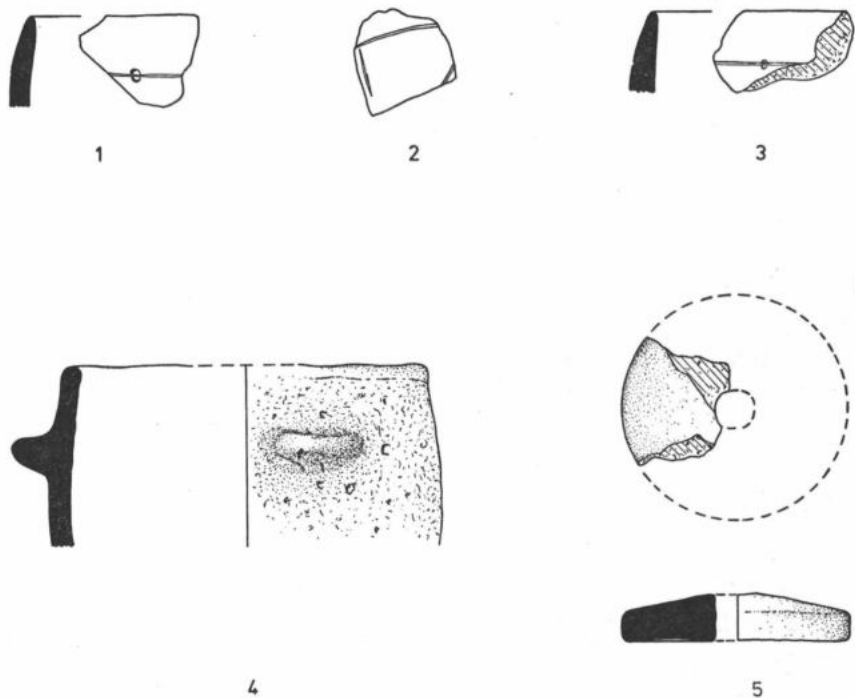

Fig. 2. KW 1,7. BK-aardewerk (1-4) en IJzertijd-aardewerk (5).  
Schaal  $\frac{1}{3}$ .

We geven hier de beschrijving van het BK-materiaal dat door S. Czepiec werd gevonden.

a. *Aarden vaatwerk*

Drie typische BK-scherven, waarvan één (fig. 2,3) buiten de kuil en twee binnen de kuil werden aangetroffen (fig. 2,1 en 2). De drie scherven behoren mogelijk tot één en dezelfde pot. De overige scherven (fig. 2, 4 en 5) werden buiten de kuil gevonden.

- Fig. 2,1 en 3. Twee randscherven van een (wellicht komvormige) pot, versierd op 18 à 20 mm onder de rand met een horizontale ingegrifte lijn en lichte indrukken.  
Bleek bruingrijze (10 YR 6/3) goed gezuiverde klei, verschaald met kleine kwartsfragmenten, stukjes schervengruis en zeldzaam micadeeltjes; harde bakking. Binnen- en buitenwand bleekbeige (10 YR 8/2).  
Diameter:  $\pm$  16 cm.
- Fig. 2,2. Wandscherf versierd met ingegrifte lijnen, die elkaar haaks kruisen. Enkele sporen van de gladstok aan de binnenwand en de lichte verdikking van de wand duiden de richting van de versiering aan.  
Donkergrijze (10 YR 3/1) goed gezuiverde klei, verschaald met micadeeltjes, fijn schervengruis en enkele kwartsfragmentjes; harde bakking.  
Binnenwand beige (10 YR 7/4); buitenwand beige (10 YR 7/4) met aan de onderkant een donkerder spoor van vuur.
- Fig. 2,4. Rand- en wandscherf van ruwwandig potje met  $\pm$  tonvormig profiel en een 35 mm brede en 15 mm dikke horizontale greeptong.  
Bruine (7.5 YR 5/6) grove klei, verschaald met kleine fragmenten schervengruis, grotere leemklonters en een weinig kwarts; harde bakking.  
Binnenwand roodbruin (5 YR 5/4), geëffend; buitenwand bruin (7.5 YR 6/4), geruwd.

De randscherven 1 en 3 vertonen de typische BK-randversiering van lijnen met „Notenköpfe”<sup>17</sup>. De versiering van wandscherf 2 past volledig in dit kader. Tongvormige grijpelementen zoals bij randscherf 4 zijn betrekkelijk zeldzaam in de BK, doch men kent er in Elsloo<sup>18</sup>.

De twee volgende scherven, gevonden buiten de kuil, behoren wellicht tot de IJzertijdnederzetting (hieronder beschreven in 2. A en B) en houden geen verband met het hierboven beschreven BK-materiaal.

- Fig. 2,5. Fragment van een spinschijfje (diameter 75 mm) met geleidelijke verdikking naar de centrale verticale doorboring toe (grootste dikte 15 mm; dikte aan de buitenrand 10 mm).  
Bruingrijze (7.5 YR 5/1) klei, verschaald met kwartsfragmenten en micadeeltjes; harde bakking.
- Wandscherfje met schouderbuiging.  
Grijze klei (10 YR 3/1), verschaald met kwartsfragmentjes en micadeeltjes; harde bakking.  
Binnenwand zwart (5 YR 5/1); buitenwand bruin (7.5 YR 5/3).

(17) P.J.R. MODDERMAN, *Linearbandkeramik aus Elsloo und Stein*, Leiden, 1970 (*Analecta Praehistorica Leidensia*, III), pp. 132-133.

(18) P.J.R. MODDERMAN, *op. cit.*, Taf. 116, nr. 181; voor de vorm zie Taf. 116, nr. 181 en 117, nr. 401.

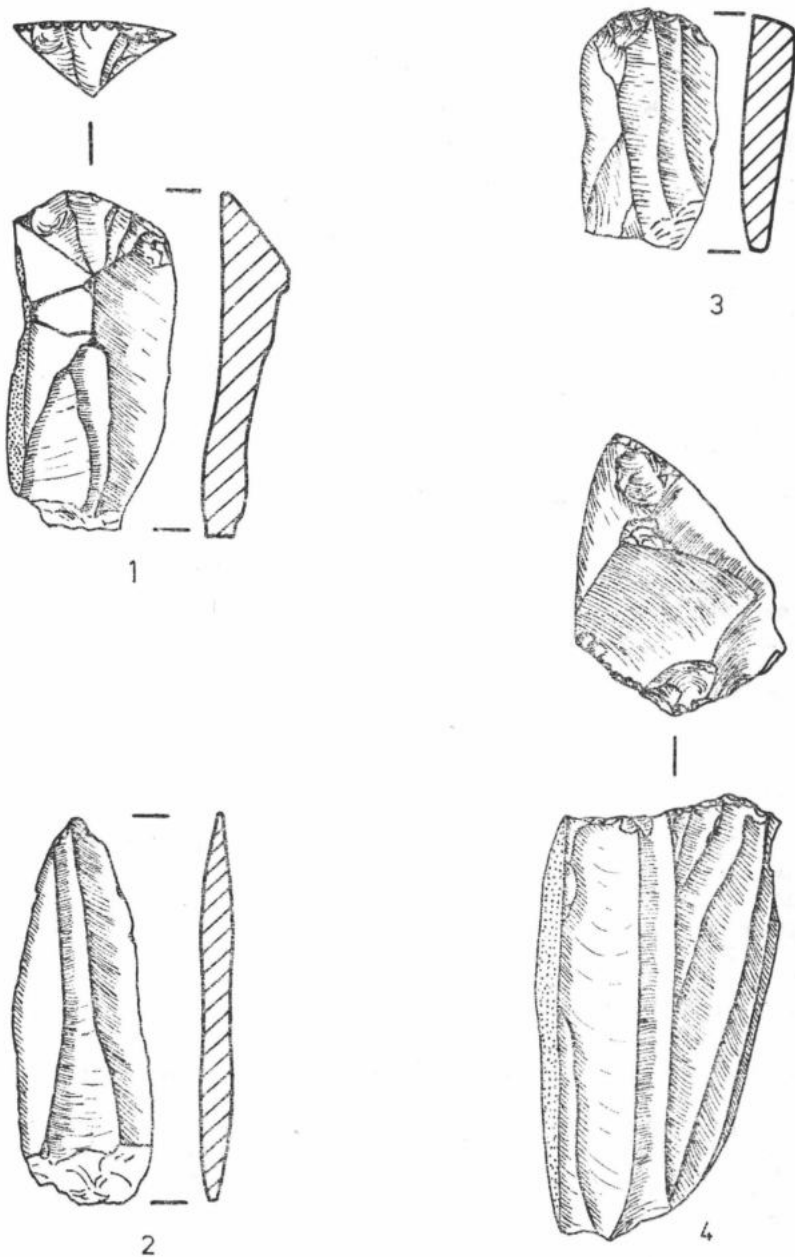

Fig. 3. KW 1,7. BK-vuursteenmateriaal. Schaal 1/1.

### b. *Lithisch materiaal*

In de kuil zelf werden 2 vuursteenartefakten gevonden (fig. 3,1 en 2); buiten de kuil werden nog 2 artefakten gerekupereerd (fig. 3,3 en 4).

- Fig. 3,1. Eindschrabber in bleekgrijze vuursteen.
- Fig. 3,2. Lemmer met spits uiteinde in bleekgrijze vuursteen.
- Fig. 3,3. Eindschrabber in donkergrijze vuursteen.
- Fig. 3,4. Piramidale kern waarvan enkele lemmers werden afgedrukt. Donkergrijze vuursteen. Aan één kant is de cortex bewaard.

Deze vier vuursteenartefakten *kunnen* tot de BK behoren.

### c. *Besluit*

Een vondst van BK-materiaal te Kruishoutem-Wijkhuis scheen ons in den beginne vrij uitzonderlijk. Ten eerste omdat de vindplaats gelegen is op zandgronden, terwijl praktisch alle BK-nederzettingen op lössgronden zijn gelegen (de leemstreek); ten tweede wegens de grote afstand tussen het Haspengouwse BK-gebied en Kruishoutem.

Sedertdien werden echter heel wat nederzettingen van de Donau-kultuur (Linearbandkeramik en „Groupe de Blicquy”) gevonden bij de bronnen van de Dender op een dertigtal km ten zuiden van Kruishoutem, zodat de vondst van Kruishoutem wellicht met deze van de groep van de bronnen van de Dender in verband kan gebracht worden.

## B. IJZERTIJD

### 1. *Nederzettingssporen uit de vroege IJzertijd KW I, 6*

Naar aanleiding van uitzavelingswerken op perceel A-1455 (fig. 1,6) greep van 12 tot 18 juni 1973 een noodopgraving plaats. Het onderzoek stond onder de dagelijkse leiding van M. Rogge en werd uitgevoerd met de hulp van St. Czepiec en enkele vrijwilligers.

Een oppervlakte van ca. 470 m<sup>2</sup> kon systematisch worden onderzocht (fig. 4). De humushoudende bovengrond was reeds grotendeels door de graafmachine verwijderd geworden.

De opgravingen leverden volgende sporen op<sup>19</sup>: kuilen, paalkuilen en paalgaten, standgreppel en los materiaal uit de humuslaag.

(19) Deze opgraving werd door S. Czepiec bestudeerd tijdens de voorbereiding van zijn proefschrift. Bij ons eigen onderzoek bleek dat een dertigtal randscherven, door Czepiec getekend en beschreven, zoek waren. De tekeningen van de nog bewaarde stukken bleken volledig onjuist te zijn, zodat wij verplicht werden al het materiaal te hertekenen en opnieuw te beschrijven. De ontbrekende scherven werden dus niet meer opgenomen, tenzij ze voor de typologie van belang waren. Dit was het geval voor scherven 50 (fig. 12) en 51 (fig. 13), evenals voor scherf 79 van fig. 15. De profielen getekend door Czepiec werden gearceerd en geven we derhalve onder voorbehoud. Ook de beschrijving steunt op deze van Czepiec. Vóór deze beschrijvingen werd een asterisk (\*) geplaatst. De beschrijving van de sporen zelf danken we aan M. Rogge.

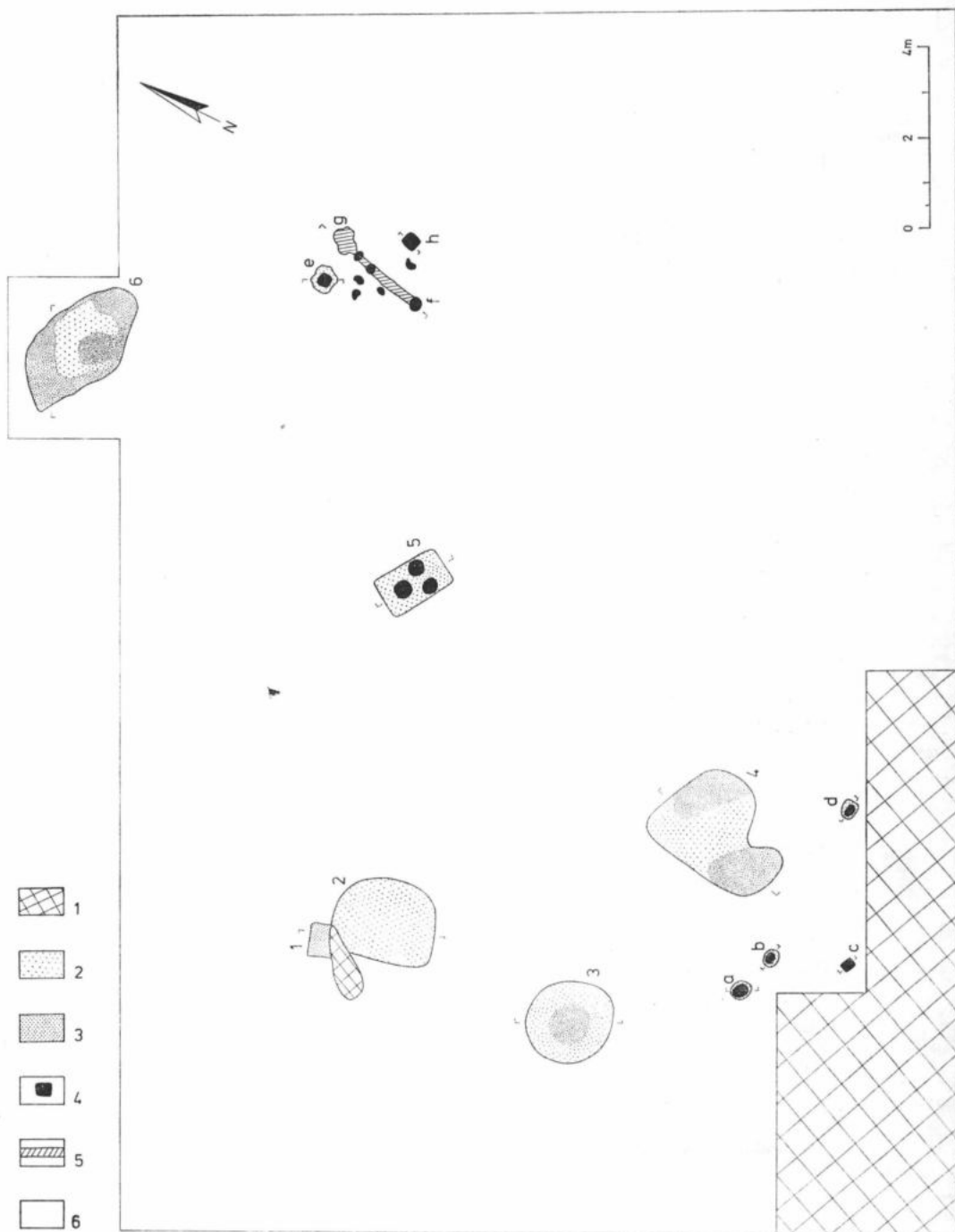

Fig. 4. KW 1,6. Opgravingsplan. Legende :

- |   |                  |
|---|------------------|
| 1 : Verstoord                             | 4 : Paalgat      |
| 2 : Bleek grijsbruin tot grijsbruin zand  | 5 : Standgreppel |
| 3 : Grijsbruin tot donker grijsbruin zand | 6 : Moederbodem  |

a. *De kuilen**Kuil 1* (fig. 4 en 5,1)

Klein vierkantig of rechthoekig kuiltje, waarvan de zuidelijke rand door de graafmachine was verstoord; bevond zich op ca. 0,40 m onder het maaiveld; bewaarde diepte: 0,20 m; komvormig profiel. Grijsbruine (10 YR 5/2) zandvulling.

Het kuiltje bevatte geen materiaal.

*Kuil 2* (fig. 4 en 5,2)

Kuil met onregelmatige plattegrond (afm.: 2,30 x 1,85 m); bevond zich op ca. 0,40 m onder het maaiveld; bewaarde diepte: 0,32 m; komvormig profiel. Bovenaan homogeen bleek grijsbruine (10 YR 5/2) zandvulling; onderaan grijsbruine (10 YR 4/2-3) lens.

Inhoud:

- Fig. 6,1. Randscherf van grote pot met licht naar buiten gebogen platte rand. Op de rand een lange onregelmatige en ondiepe spatel(?)-indruk. Bruinrode klei, verschaald met leemklonters en/of schervengruis; zachte bakking. Binnen- en buitenwand beigewit, ruw. De wanden voelen poederig aan.
- Fig. 6,2. Randscherfje van pot met naar buiten gebogen afgeronde rand. Grijszwarte klei, verschaald met leemklonters; zachte bakking. Binnenwand bruin tot bruingrijs, geëffend; buitenwand bruin, geëffend.
- Drie wandscherfjes van dikwandig gebruiksaardewerk.

*Kuil 3* (fig. 4 en 5,3)

Ronde kuil (diameter 1,94 m): bevond zich op ca. 0,48 m onder het maaiveld; bewaarde diepte: 0,24 m; afgeronde bodem. Onderaan grijsbruin (10 YR 5/1-2) zand met houtskool; bovenaan ringvormige homogene vulling met donker grijsbruin (10 YR 4/2-3) zand.

Inhoud:

- Fig. 6,3. Randscherf van bolvormige pot. Bruingrijze klei, verschaald met fijn schervengruis en leemklontertjes; goede bakking. Binnen- en buitenwand bruin tot bruingrijs, goed geëffend.
- Een 5-tal wandscherfjes van handgemaakt aardewerk.
- Een 30-tal brokken verbrande leem, waaronder één fragment met platgestreken vlak en één met een twijgindruk.
- Zes silexfragmenten, waaronder een afslagje.
- Fig. 6,4. Driehoekige pijlsnede in gevlekte, bleekgrijze, doorschijnende silex met steile retouches aan beide boorden.
- Een brokje ijzerslak.
- Een geglazuurd scherfje, middeleeuws (intrusief).

*Kuil 4* (fig. 4 en 5,4)

Kuil met onregelmatige plattegrond (afm.: 2,98 x 2,34 x 2,45 m); bevond zich op ca. 0,45 m onder het maaiveld; bewaarde diepte: 0,44 m; vlakke, trapvormig oplopende bodem en schuin opgaande wanden. De kuil bevatte twee lenzen met grijsbruin (10 YR 5/2) zand, vermengd met houtskool, en een tussenliggende homogene grijsbruine (10 YR 4/2-3) zandvulling.

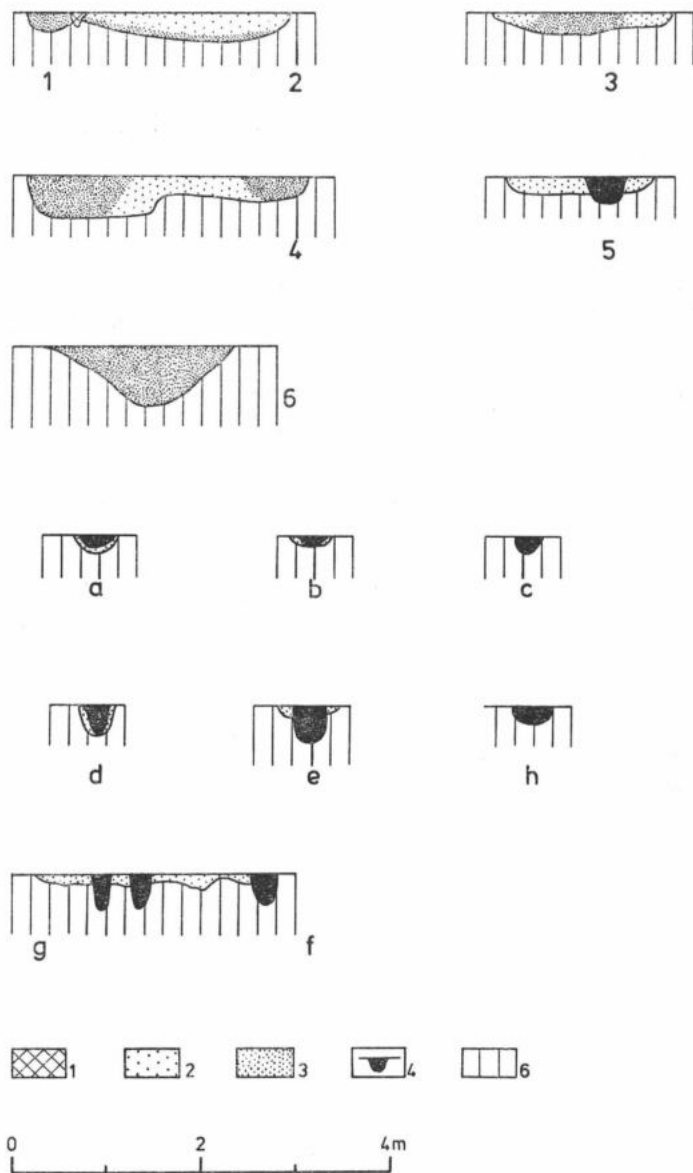

Fig. 5. KW I,6. Profielen van kuilen en paalgaten. Legende, zie fig. 4.



## Inhoud :

- Fig. 6,5. Randscherf van grote pot met trechtersvormige hals en spits afgezette lip.  
Grijszwarte klei, verschaald met schervengruis en leemklonters (tot 4 mm); goede bakking.  
Binnenwand grijszwart, geglad; buitenwand vuilbruin tot bruingrijs, goed geëffend, enkele sporen van gladding.
- Fig. 6,6. Randscherfje van pot met rechtopstaande, licht afgezette rand.  
Bruingrijze klei, verschaald met leemklonters en/of schervengruis; goede bakking.  
Binnenwand bruingrijs, ruw geëffend; buitenwand bruingrijs, goed geëffend.
- Fig. 6,7. Randscherfje.  
Grijszwarte klei, verschaald met fijne leemklontertjes en/of fijn schervengruis; goede bakking.  
Binnen- en buitenwand bruingrijs, geglad.
- Een 12-tal wandscherven van fijn, zeer goed tot goed geëffend aardewerk.
- Een 40-tal wandfragmenten van dikwandig grof aardewerk; geruwd tot licht geëffende buitenwand.
- Fig. 6,8. Afslag in bleek- tot donkergrijze, doorschijnende silex, met enkele gebruiksretouches.
- Een brok verbrande leem.
- Enkele dierenbeenderen, waarschijnlijk van varken, schaap of geit<sup>20</sup>.

*Kuil 5* (fig. 4 en 5,5)

Rechthoekige kuil (afm.: 1,58 x 0,96); bevond zich op 0,45 m onder het maaiveld; bewaarde diepte: 0,17 m; vlakke bodem met afgeronde randen. In de kuil bevonden zich drie paalkuilen (diameter: 0,36 - 0,40 m; diepte: gemiddeld 0,25 m); de vulling bestond uit donker grijsbruin tot bruin (10 YR 4/2-3) zand en bevatte geen materiaal.

*Kuil 6* (fig. 4 en 5,6)

Kuil met onregelmatige plattegrond (afm.: ca. 3 x 1,80 m); bevond zich op 0,40 m onder het maaiveld; bewaarde diepte: 0,60 m; afgeronde bodem en breed uitlopende wanden. Onderaan grijsbruin (10 YR 5/2) zand, vermengd met veel houtskool; bovenaan in het centrum, onregelmatige lens met homogeen bruin (10 YR 4/3) zand.

## Inhoud :

In kuil 6 werd, met uitzondering van een brok zandsteen en een kleine lepel in aardewerk (zie verder), uitsluitend aarden vaatwerk gerekupereerd. Al het vaatwerk was met de hand vervaardigd.

Er werd een 250-tal scherven gevonden van *fijnwandig aardewerk* dat met zorg vervaardigd was. De wanddikte schommelt tussen 5 en 8 mm, uitzonderlijk tot 4 mm. De bruingrijze tot zwarte klei is meestal betrekkelijk fijn en de bakking goed. De meestal fijne vershraling (tot 1 mm, maar soms met fragmenten tot 5 mm) bestaat hoofdzakelijk uit leemklon-

(20) Identifikatie Dr. A. Gautier, Laboratorium voor Paleontologie, Rijksuniversiteit Gent.

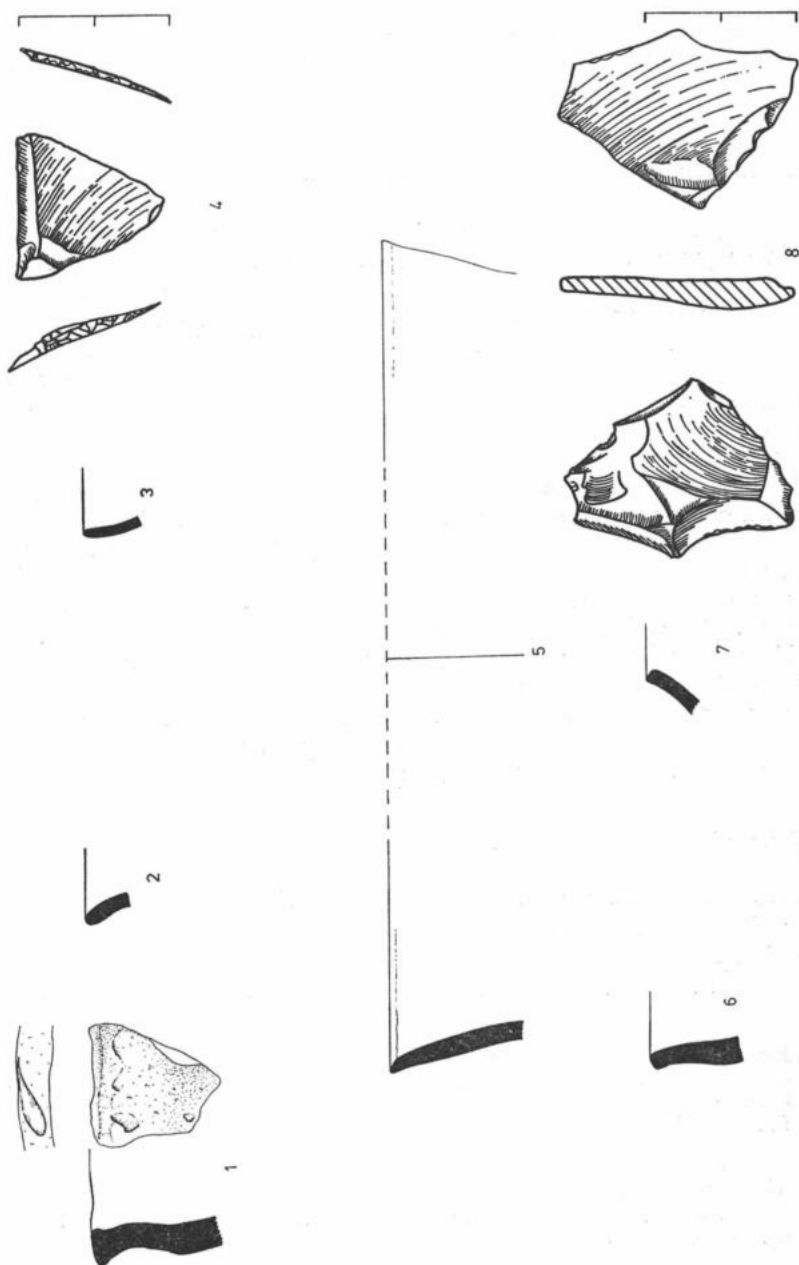

Fig. 6. KW I,6. 1-3 en 5-7 : IJzertijdaardewerk. Schaal  $\frac{1}{3}$ .  
4 en 8 : vuursteen. Schaal 1/1.

tertjes (gele en oranje stippen) en schervengruis; de grootste verschrallings-elementen zijn zichtbaar. De binnenwanden zijn bruingrijs tot grijszwart en goed geëffend tot zelfs geglad. De buitenwanden zijn eveneens zeer goed geëffend en soms geglad; hun kleur varieert van grijszwart tot beigebruin. Het valt op dat de scherven met grijszwarte buitenwand ook met de meeste zorg vervaardigd zijn en geglad werden. Een 40-tal scherven van fijnwandig aardewerk is iets minder goed gebakken; de buitenwand, en soms de binnenwand, werd zó geëffend tot geglad dat daardoor een soort „deklaag” ontstond; deze deklaag schilfert gemakkelijk af.

In de groep van het *dikwandige aardewerk* werd een 350-tal scherven geteld. De wanddikte schommelt tusen 8 en 10 mm en soms meer. De bruingrijze tot zwarte klei is merkelijk grover dan voor vorige groep. De bakking is meestal iets minder goed. De verschraling bestaat uit betrekkelijk grote leemklonters en schervengruis. Met uitzondering van de minder goede bakking en de iets grovere verschrallingselementen is er dus technisch geen noemenswaardig verschil tussen beide groepen. Wel verschillen ze sterk wat de behandeling van de wanden betreft. In de laatste groep zijn de wanden hoofdzakelijk ruw tot ruw geëffend; in enkele gevallen werden deze zelfs geruwd of besmeten. De binnenwanden zijn steeds ruw geëffend. De kleur van de binnenwand is bruingrijs tot zwart; deze van de buitenwand varieert van roodbruin tot bruinzwart, met een overwicht van beigebruine tot bruingrijze tinten. Er moet opgemerkt worden dat vele scherven duidelijk sporen vertonen van secundaire verbranding.

Typologisch kan gesteld worden dat praktisch alle vormen in beide groepen voorkomen. Uiteraard zijn de vormen van de tweede groep veel minder verzorgd afgewerkt. Het enig belangrijk verschil ligt in de versiering, nl. in het gebruik van vingertopindrukken op de rand en op de wand of op de reliëfband in de tweede groep.

#### *Fijnwandig, goed geëffend tot geglad aardewerk*

- Fig. 7,9. Rand- en wandscherven van pot met S-vormig profiel, trechtervormige hals en licht gespitste lip.  
Grijszwarte klei, verschaald met leemklonters en schervengruis; goede bakking. Binnenwand grijszwart, goed geëffend; buitenwand bruin tot bruingrijs, zeer goed geëffend, sporen van gladding. De grotere verschrallings-elementen zijn zichtbaar.
- Fig. 7,10. Rand- en wandscherf van pot.  
Grijszwarte klei, verschaald met leemklontertjes en/of schervengruis; goede bakking.  
Binnenwand grijszwart, geglad; buitenwand bruingrijs, geglad.
- Fig. 7,11. Randscherven van pot met trechtervormige hals en licht gespitste rand.  
Bruingrijze klei, verschaald met leemklonters; goede bakking.  
Binnenwand bruingrijs, verweerd; buitenwand bruingrijs, goed geëffend; de rand is eveneens verweerd.
- Fig. 7,12. Randscherf van pot met trechtervormige hals.  
Bruine tot bruingrijze klei, verschaald met leemklonters; goede bakking.  
Binnenwand grijs, „gecraqueleerd” oppervlak; buitenwand bruin tot bleekgrijs, geëffend.

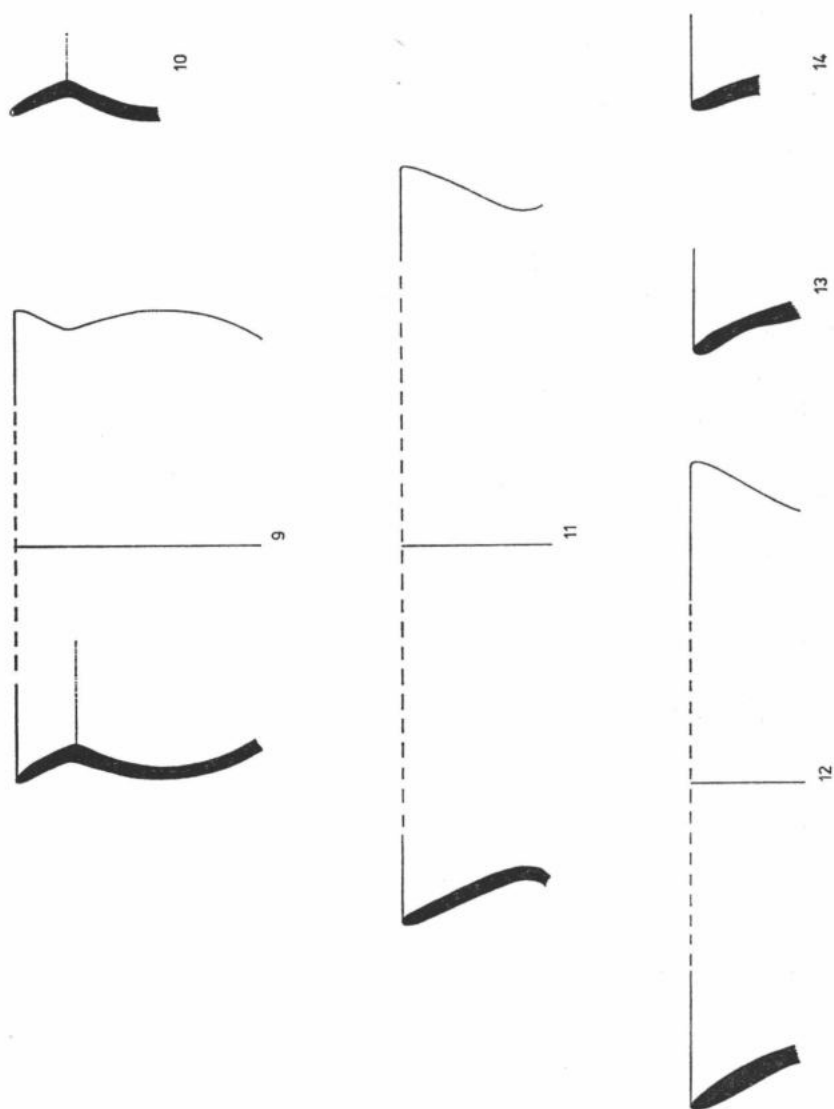

Fig. 7. KW 1,6. IJzertijdaardewerk. Schaal  $\frac{1}{3}$ .

- Fig. 7,13. Randscherf van pot met trechtervormige hals en afgeronde lip. Grijsbruine klei, verschaald met leemklontertjes en schervengruis; goede bakking. Binnenwand bruingrijs, geëffend; de binnenrand is verveerd; buitenwand bruin tot bruingrijs, goed geëffend.
- Fig. 7,14. Randscherf met korte trechtervormige hals en afgeronde rand. Grijsklei verschaald met leemklontertjes en schervengruis, goede bakking. Binnenwand bruingrijs, geëffend; buitenwand donker grijsbruin, geëffend. De geëffende laag brokkelt af.
- Fig. 8,15. Randscherf van pot met korte trechtervormige hals en licht gespitste lip. Grijszwarte klei, verschaald met leemklontertjes en/of schervengruis; goede bakking. Binnenwand grijszwart, geëffend; buitenwand bruingrijs, zeer goed geëffend (geglad).
- Fig. 8,16. Randscherf van pot met S-vormig profiel. Bruingrijze klei verschaald met leemklonters; goede bakking. Binnenwand licht bruingrijs, verveerd; buitenwand beigebruin tot bruin, zeer goed geëffend. Op de buitenwand een „deklaag“.
- Fig. 8,17. Randscherf van pot met naar buiten gebogen rand en S-vormig profiel. Zwarte klei verschaald met leemklonters; goede bakking. Binnenwand bruin, zeer goed geëffend; buitenwand bruin tot bruingrijs, zeer goed geëffend. Op binnen- en buitenwand zijn de grote verschalings-elementen zichtbaar.
- Fig. 8,18. Randscherf van pot met S-vormig profiel. Bruingrijze klei verschaald met leemklontertjes; goede bakking. Binnenwand bruingrijs, zeer goed geëffend; buitenwand bruin tot bruingrijs, sterk verveerd; op enkele plaatsen is de wand zeer goed geëffend; de „deklaag“ schilfert af.
- Fig. 8,19. Randscherf. Grijszwarte klei verschaald met leemklonters. Binnen- en buitenwand bruin tot bruingrijs, geëffend.
- Fig. 8,20. Randscherf. Bruingrijze klei verschaald met leemklontertjes; betrekkelijk goede bakking. Binnenwand bruingrijs, goed geëffend; buitenwand bruingrijs, zeer goed geëffend. Verschraling zichtbaar.
- Fig. 8,21. Randscherfje. Bruingrijze klei verschaald met leemklontertjes; goede bakking. Binnenwand grijszwart, goed geëffend, deklaag schilfert af; buitenwand bruingrijs, goed geëffend, deklaag schilfert af.
- Fig. 8,22. Randscherfje. Betrekkelijk grove klei verschaald met leemklonters; goede bakking. Binnenwand bruingrijs, geëffend; buitenwand beigebruin, ruw geëffend. Verschraling zichtbaar.
- Fig. 8,23. Randscherf. Grijszwarte klei, verschaald met leemklonters; goede bakking. Binnen- en buitenwand bruin, geëffend, verveerd.
- Fig. 8,24. Randscherf. Grijszwarte klei, verschaald met leemklonters; goede bakking. Binnen- en buitenwand bruin tot bruingrijs, geëffend.

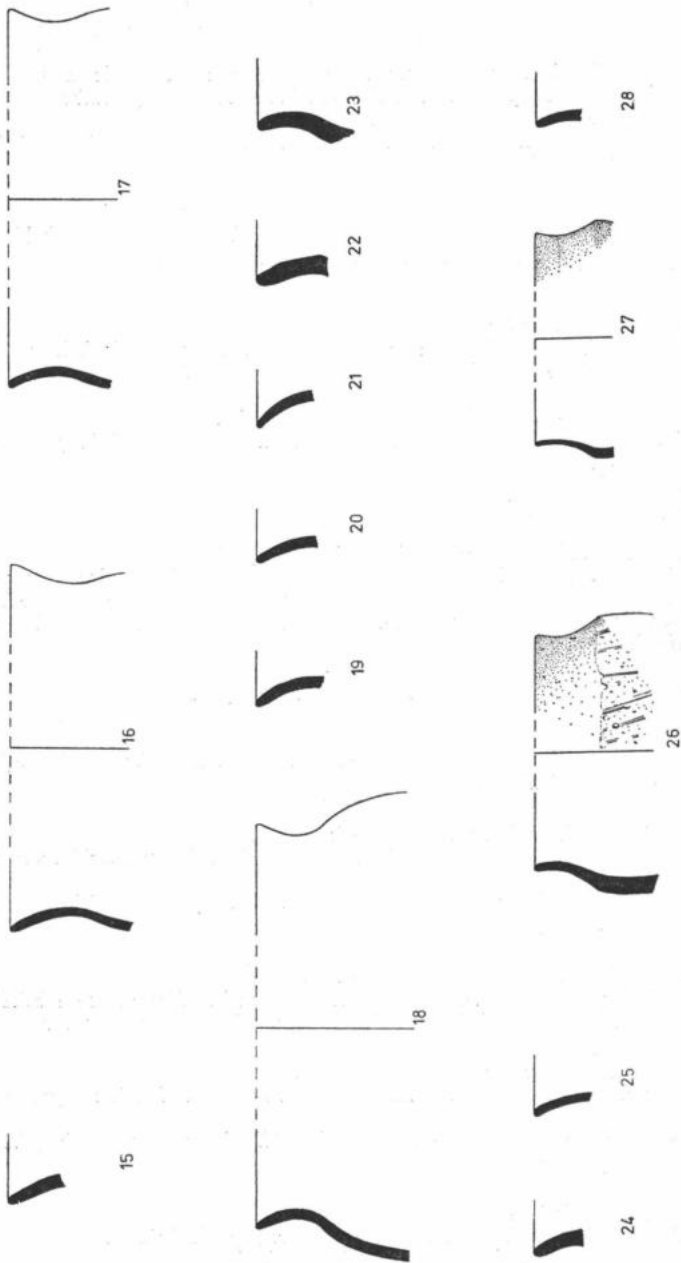

Fig. 8. KW 1,6. IJzertijdaardewerk. Schaal  $\frac{1}{3}$ .

- Fig. 8,25. Randscherf.  
Zwarte klei, verschaald met leemklontertjes ; goede bakking.  
Binnenwand grijszwart tot beige op de rand, geëffend; buitenwand beige, geëffend.
- Fig. 8,26. Rand- en wandscherven van potje met vernauwde hals. Onder de schouder zijn ondiepe, onregelmatige schuine groeven aangebracht.  
Bruingrijze klei verschaald met leemklontertjes ; goede bakking.  
Binnenwand bleekbruin tot zwart, ruw geëffend ; buitenwand bruin, licht geëffend tot aan de schouder, ruw geëffend eronder.
- Fig. 8,27. Rand- en wandscherven van potje met vernauwde hals.  
Grijszwarte klei, verschaald met leemklonters ; betrekkelijk goede bakking.  
Binnenwand bruingrijs, goed geëffend ; buitenwand bruin tot bruingrijs, zeer goed geëffend.
- Fig. 8,28. Randscherfje.  
Grijszwarte klei, verschaald met fijne leemklontertjes ; goede bakking.  
Binnen- en buitenwand bruingrijs, zeer goed geëffend.
- Fig. 9,29. Rand- en wandscherf van bolvormige kom.  
Grijszwarte klei, verschaald met fijne leemklontertjes en enkele grove brokken schervengruis (tot 4 mm.).  
Binnenwand bruingrijs, goed geëffend ; buitenwand beigebruin tot bruingrijs, zeer goed geëffend. De verschraling is zichtbaar.
- Fig. 9,30. Rand- en wandscherf van bolvormige kom.  
Donkerbruine smalle kern, overgaand naar beige naar de wanden toe ; betrekkelijk fijne klei, verschaald met schervengruis en leemklontertjes ; goede bakking.  
Binnenwand beige, zeer goed geëffend ; buitenwand bleekbeige tot beige, goed geëffend. De wand is aangetast.
- Fig. 9,31. Rand- en wandscherven van bolvormige kom.  
Grijszwarte klei, verschaald met leemklontertjes en fijn schervengruis ; goede bakking.  
Binnenwand bruingrijs, geglad ; buitenwand vuilbruin tot bruingrijs, geglad. De verschraling is zichtbaar.
- Fig. 9,32. Randscherf van bolvormige kom (?).  
Donkerbruine kern, betrekkelijk fijne klei, verschaald met leemklontertjes en/of schervengruis ; goede bakking.  
Binnenwand beigebruin, geëffend ; buitenwand witbeige tot oranjebeige, geëffend.  
Licht poederig oppervlak.
- Fig. 9,33. Randscherf van bolvormige kom (?).  
Beige klei, verschaald met weinig schervengruis ; betrekkelijk goede bakking.  
Binnen- en buitenwand beige, geëffend. Oppervlak voelt poederig aan.
- Fig. 9,34. Randscherfje van bolvormige kom (?).  
Grijszwarte klei, verschaald met leemklontertjes en/of schervengruis ; goede bakking.  
Binnenwand beige tot beigebruin, goed geëffend ; buitenwand beigebruin tot bruingrijs, goed geëffend. Verschraling zichtbaar.
- Fig. 9,35. Randscherf.  
Bleekgrijze klei, verschaald met leemklonters ; goede bakking.  
Binnen- en buitenwand bleek bruingrijs, geëffend.
- Fig. 9,36. Rand- en wandscherven van bolvormige kom met bandvormig doorboord oortje.

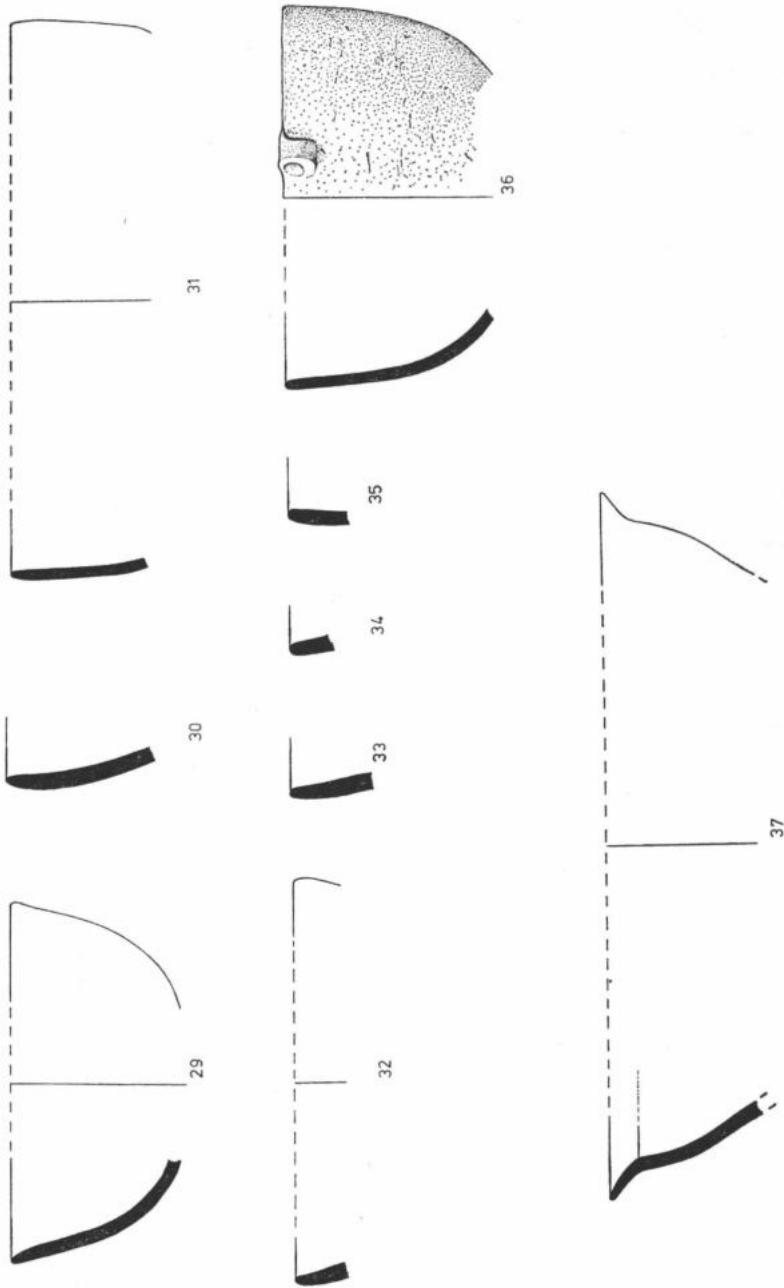

Fig. 9. KW 1,6. IJzertijdaardewerk. Schaal  $\frac{1}{3}$ .



- Grijszwarte klei, verschaald met fijne en grove leemklonters en/of schervengruis (tot 5 mm); goede bakking.  
Binnenwand bruingrijs, geëffend; buitenwand bruingrijs tot grijs, geëffend. Verschraling zichtbaar.
- Fig. 9,37. Rand- en wandscherven van schaal met brede lip.  
Bruingrijze klei, verschaald met leemklontertjes en/of schervengruis; goede bakking.  
Binnenwand grijszwart, geglad; buitenwand bruingrijs, geglad. Verschraling zichtbaar.
  - Fig. 10,38. Rand- en wandscherf van schaal met brede lip.  
Grijszwarte klei, verschaald met leemklonters en schervengruis; goede bakking.  
Binnenwand bruingrijs, goed geëffend; buitenwand bruin tot beigebruin, goed geëffend, sporen van gladding (?). Verschraling zichtbaar.
  - Fig. 10,39. Randscherf van schaal met brede lip.  
Bruingrijze klei, verschaald met schervengruis en leemklontertjes; goede bakking.  
Binnenwand beigebruin, geglad; buitenwand beigebruin, goed geëffend.
  - Fig. 10,40. Wandscherf met bandvormig oor.  
Grijszwarte klei, verschaald met fijne leemklontertjes; goede bakking.  
Binnenwand grijszwart, goed geëffend; buitenwand bruingrijs, goed geëffend.
  - Fig. 10,41. Wandscherfje met puntvormige, afgebroken knop.  
Bleekgrijze klei, verschaald met fijne leemklontertjes; goede bakking.  
Binnen- en buitenwand bruinbeige, zeer goed geëffend.
  - Fig. 10,42. Bodemfragment.  
Bruine klei, verschaald met leemklonters; goede bakking.  
Binnen- en buitenwand bruin tot donkerbruin, geëffend.
  - Fig. 10,43. Bodemfragmentje.  
Zwarte klei, verschaald met leemklonters; goede bakking.  
Binnen- en buitenwand bruingrijs, geëffend.
  - Fig. 10,44. Bodem- en wandfragment.  
Grijszwarte klei, verschaald met fijne leemklonters; goede bakking.  
Binnenwand donker bruingrijs, goed geëffend; buitenwand bruingrijs, zeer goed geëffend.
  - Fig. 10,45. Bodemfragmentje.  
Grijszwarte klei, verschaald met fijne en dikkere leemklontertjes; goede bakking.  
Binnenwand bleek beigebruin, goed geëffend; buitenwand beigebruin, goed geëffend.
  - Fig. 10,46. Bodemfragment.  
Zwarte klei, verschaald met leemklonters; goede bakking.  
Binnenwand beigebruin, goed geëffend; buitenwand beigebruin, verweerd.

#### *Dikwandig aardewerk*

- Fig. 11,47. Talrijke fragmenten (rand, wand en bodem) van een grote pot met platte bodem, peervormig lichaam en trechtvormige hals. Onregelmatige vingertopindrukken op de rand en aan de overgang van rand naar schouder.  
Bruingrijze klei, verschaald met grove en fijnere leemklonters en schervengruis; op één plaats werd een kiezeltje vastgesteld (3 mm); goede bakking.  
Binnenwand bruin tot zwart, op vele plaatsen „gecraqueleerd”, ruw; schouder en rand zijn met roet bedekt, de grovere verschralingselementen zijn zichtbaar;

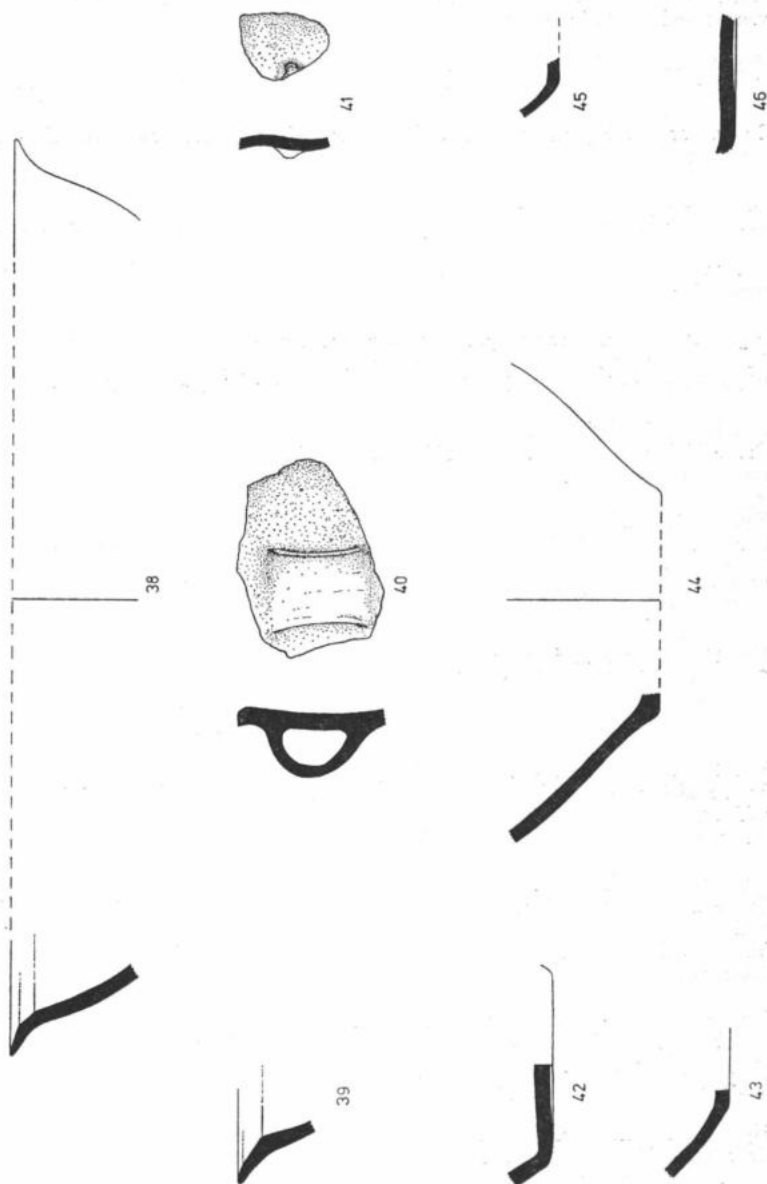

Fig. 10. KW 1,6. IJzertijdardewerk. Schaal  $\frac{1}{3}$ .

- buitenwand oranjebruin tot bruin grijs, ruw. De buitenwand vertoont sporen van secundaire verbranding.
- Fig. 12,48. Verschillende randscherven van pot met trechtvormige hals. Grijswarte klei, verschaald met leemklonters (tot 4 mm) en schervengruis; goede bakking. Binnenwand bruin grijs, ruw geëffend; buitenwand grijszwart, ruw geëffend. Verschraling zichtbaar.
  - Fig. 12,49. Drie randscherven van pot met trechtvormige hals. Bruin grijs klei, verschaald met veel leemklonters en schervengruis; goede bakking. Binnenwand bleek beigegrijs tot bruin grijs, ruw geëffend, „gecraqueleerd”; buitenwand beigebrown, geruwd of besmeten.
  - \* Fig. 12,50. Randscherf van pot met afgeronde rand<sup>21</sup>. Grove klei, verschaald met leemklonters en schervengruis. Binnenwand en buitenwand grijs (10 YR 5/1) tot geelbruin (10 YR 5/3).
  - \* Fig. 13,51. Randscherf van pot met afgeronde wand. Grove klei, verschaald met leemklonters en schervengruis. Binnen- en buitenwand grijs (10 YR 5/1) tot geelbruin (10 YR 5/3).
  - Fig. 13,52. Randscherf van bolvormige pot. Grove bruin grijs klei, verschaald met leemklonters en schervengruis; goede bakking. Binnenwand bruin grijs, ruw geëffend; buitenwand bruin tot bleek bruin grijs, ruw geëffend. Verschraling zichtbaar.
  - Fig. 13,53. Randscherf van bolvormige pot. Grove oranjebruine klei; verschaald met leemklonters en schervengruis (?); betrekkelijk goede bakking. Binnen- en buitenwand bleekbruin tot oranjebruin, ruw geëffend.
  - Fig. 13,54. Randscherf van bolvormige pot. Bruine klei, verschaald met leemklonters en schervengruis; betrekkelijk goede bakking. Binnenwand bruin, ruw geëffend; buitenwand beigebrown, ruw.
  - Fig. 13,55. Randfragment van bolvormige pot (?). Grove klei, verschaald met leemklonters en schervengruis; betrekkelijk goede bakking. Binnenwand bleekbeige tot bruin grijs, ruw; buitenwand bleekgrijs tot bruinbeige, ruw.
  - Fig. 13,56. Randscherf van bolvormige pot. Beigebrown, betrekkelijk grove klei, verschaald met leemklonters en/of schervengruis; betrekkelijk goede bakking. Binnen- en buitenwand beigebrown tot bruin, ruw.
  - Fig. 13,57. Randscherf van pot. Grijswarte klei, verschaald met schervengruis en leemklonters. Binnen- en buitenwand bruin tot bruin grijs, ruw.
  - Fig. 13,58. Randscherf van pot met trechtvormige hals. Diepe spatelindrukken op regelmatige afstand aan de overgang van hals naar schouder. Bleek bruin grijs klei, verschaald met leemklonters; betrekkelijk goede bakking. Binnenwand bleekgrijs, ruw geëffend; buitenwand bruin grijs, ruw geëffend.

(21) Zie voetnoot 19.

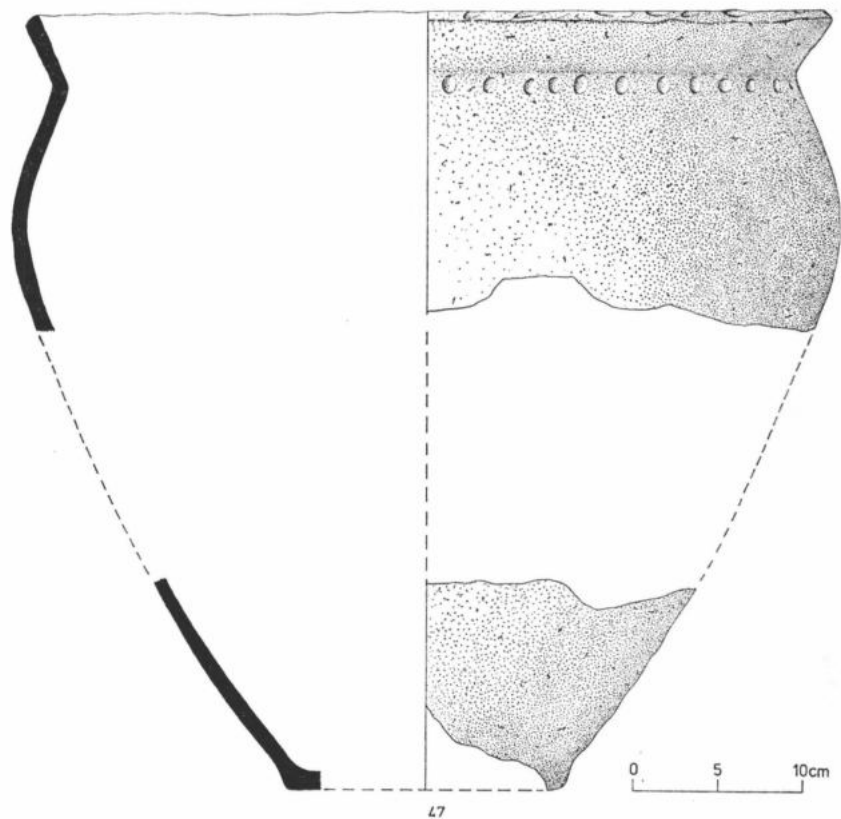

Fig 11. KW I,6. IJzertijdaardewerk.

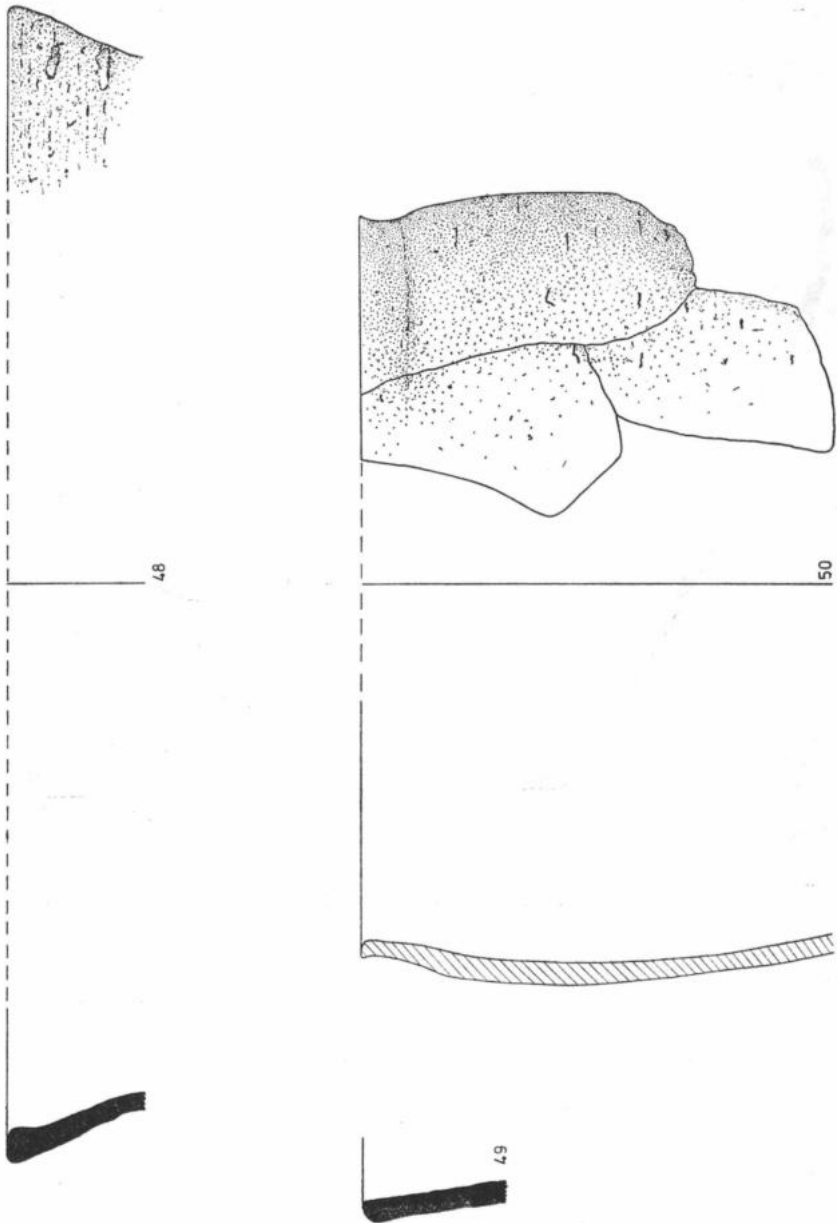

Fig. 12. KW 1,6. IJzertijdaardewerk. Schaal  $\frac{1}{3}$ .

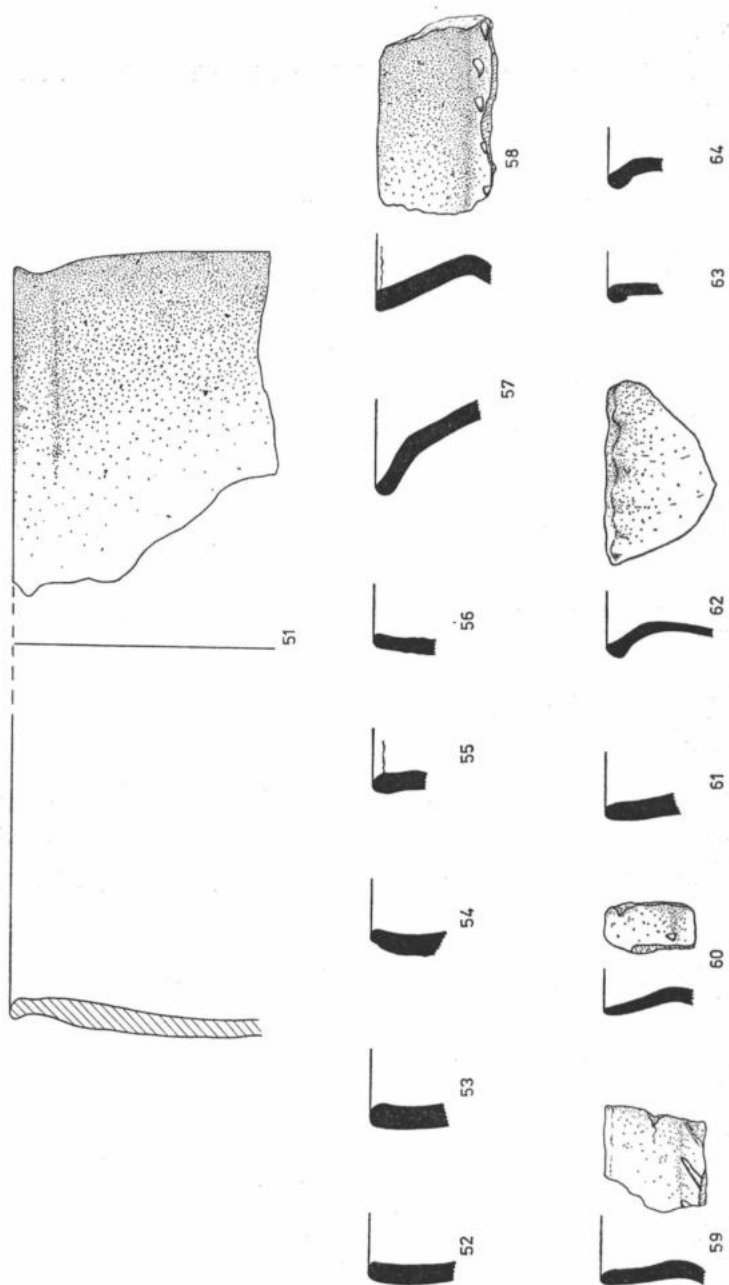

Fig. 13. KW I,6. IJzertijdaardewerk. Schaal  $\frac{1}{3}$ .

- Fig. 13,59. Randscherf met lange diepe en schuine spatelindrukken op de schouder.  
Bruingrijze klei, verschaald met leemklonters en schervengruis, goede bakking. Binnenwand grijszwart, ruw geëffend; buitenwand bleek beigebruin tot bruin, ruw geëffend.
- Fig. 13,60. Randscherf.  
Bleekbruine klei, verschaald met leemklonters; goede bakking. Binnen- en buitenwand bruinbeige, ruw geëffend.
- Fig. 13,61. Randscherf.  
Grove, bruine klei, verschaald met leemklonters; goede bakking. Binnen- en buitenwand bleek bruinbeige, ruw geëffend.
- Fig. 13,62. Randscherf van pot met naar buiten gebogen verdikte rand.  
Ondiepe vingerindrukken op de rand.  
Zwarte klei, verschaald met leemklonters en schervengruis; goede bakking. Binnenwand bleekbeige tot zwart op de rand, ruw geëffend; buitenwand bleekbeige tot oranjebruin, ruw geëffend, verweerd.
- Fig. 13,63. Randscherfje.  
Bruine klei, verschaald met leemklontertjes; goede bakking. Binnenwand bruingrijs, ruw geëffend; buitenwand bleekbruin, geëffend.
- Fig. 13,64. Randscherfje.  
Bruine klei, verschaald met leemklontertjes en schervengruis; goede bakking. Binnen- en buitenwand bleek beigebruin, ruw geëffend.
- Fig. 14,65. Randscherf.  
Bruingrijze klei, verschaald met leemklonters en schervengruis; goede bakking. Binnenwand bruin, ruw geëffend; buitenwand beigebruin, ruw geëffend, „geraqueleerd“.
- Fig. 14,66. Randscherf met naar buiten gebogen verdikte rand. Vingertopindrukken onder de rand.  
Bruingrijze, grove klei, verschaald met leemklonters en schervengruis, één stukje kwarts (1 mm) zichtbaar.  
Binnenwand bruin, ruw geëffend; buitenwand bleek bruingrijs, geëffend; de verschralingselementen zijn — opzettelijk — zeer goed zichtbaar.
- Fig. 14,67. Randscherf.  
Bruine klei, verschaald met leemklontertjes; goede bakking. Binnen- en buitenwand oranjebruin, geëffend.
- Fig. 14,68. Randscherf van pot met licht golvende kartelrand.  
Grijze klei, verschaald met leemklonters; goede bakking. Binnen- en buitenwand beigebruin, ruw geëffend.
- Fig. 14,69. Randscherf met kartelrand.  
Bleek beigebruine klei, verschaald met leemklonters; goede bakking. Binnen- en buitenwand beigebruin, ruw geëffend.
- Fig. 14,70. Randscherf van pot met kartelrand.  
Bruingrijze klei verschaald met leemklonters; goede bakking. Binnen- en buitenwand bleek grijsbeige, ruw.
- Fig. 14,71. Randscherf van pot met kartelrand.  
Zwarte klei, verschaald met leemklonters en schervengruis; goede bakking. Binnenwand bruingrijs, ruw; buitenwand beigebruin, ruw geëffend.

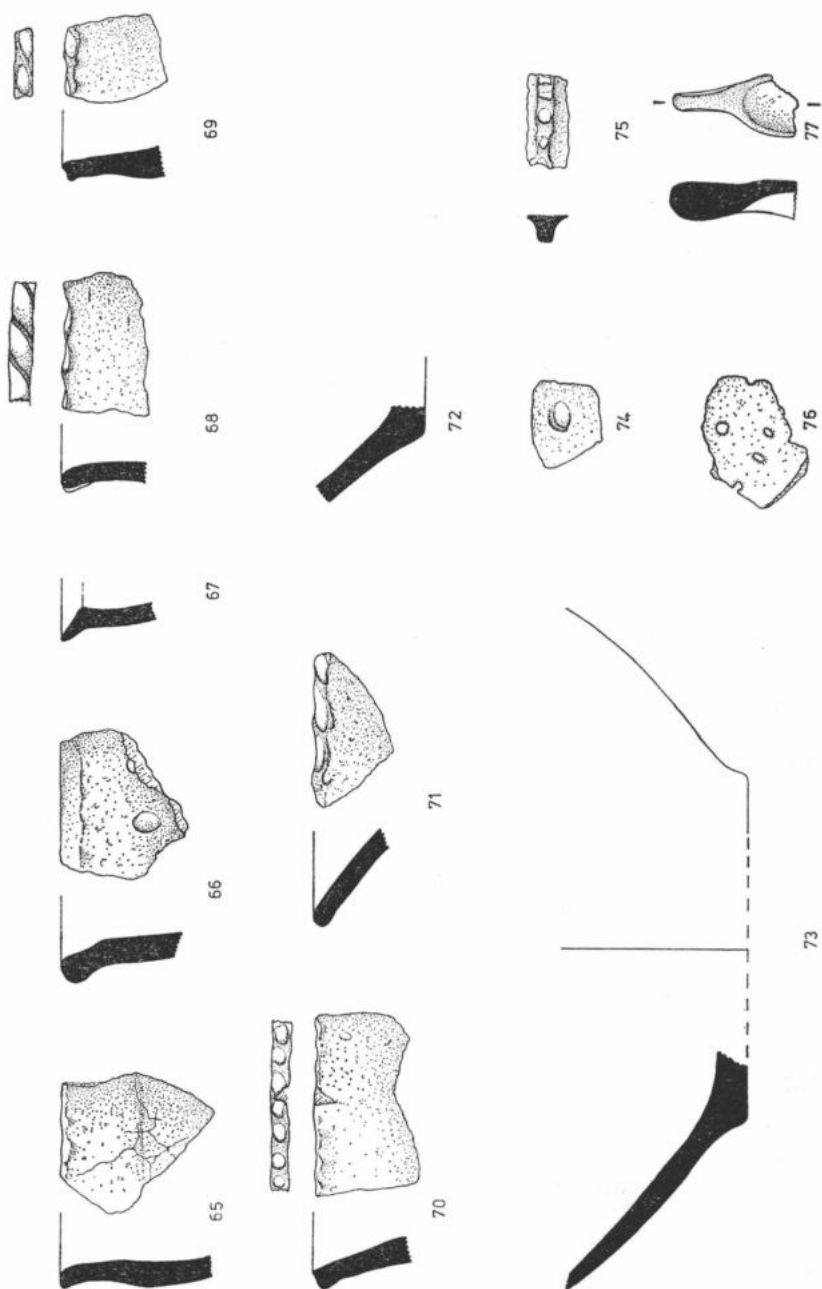

Fig. 14. KW 1,6. IJzertijdaardewerk. Schaal  $\frac{1}{3}$ .



- Fig. 14,72. Bodemfragment.  
Grove oranjebruine klei, verschaald met leemklonters ; goede bakking.  
Binnen- en buitenwand oranjebruin, ruw.
- Fig. 14,73. Bodemfragment.  
Bruine klei met zwarte kern, verschaald met leemklonters en schervengruis ;  
goede bakking.  
Binnenwand bruin, ruw geëffend ; buitenwand bruin tot grijszwart, geëffend.
- Fig. 14,74. Randscherf met een vingertopindruk op de wand.  
Bleekbruine klei, verschaald met leemklonters en/of schervengruis ; goede bakking.  
Binnenwand bleekbeige, geëffend ; buitenwand bleekbruin, geëffend ; de wanden  
voelen poederig aan.
- Fig. 14,75. Randscherf met vingertopindrukken op reliëfband.  
Bleekgrijze klei, verschaald met leemklonters ; goede bakking.  
Binnenwand bleekbruin, ruw ; buitenwand bruingrijs, ruw.
- Fig. 14,76. Wandscherf met doorboringen. Zeef.  
Zwarte klei, verschaald met leemklontertjes en schervengruis ; goede bakking.  
Binnenwand bruingrijs, geëffend ; buitenwand oranjebruin, geëffend.

#### *Varia*

- Fig. 14,77. Fragment van „lepelkje” in aardewerk.  
Grijszwarte klei, verschaald met leemklontertjes ; goede bakking.  
Wanden bleekbruin tot bruingrijs, goed geëffend.

#### *b. De paalkuilen en paalgaten*

##### *Paalkuil a* (fig. 4 en 5,a)

Ronde paalkuil (diameter : 0,44 m) met ovaal paalspoor (diameter : 0,36 m) ; bevond zich op 0,41 m onder het maaiveld ; bewaarde diepte : 0,20 m ; zowel de kuil als het paalspoor vertonen een afgerond bodemprofiel. De kuil was gevuld met bleekbruin tot bleek geelbruin (10 YR 6/3-4) zand ; het paalspoor had een donker grijsbruine tot bruine (10 YR 4/2-3) vulling. De kuil bevatte geen materiaal.

##### *Paalkuil b* (fig. 4 en 5,b)

Ovale paalkuil (afmetingen : 0,42 x 0,34 m), waarin ovaal paalspoor (afmetingen : 0,28 x 0,20 m) ; bevond zich op 0,41 m onder het maaiveld ; bewaarde diepte : 0,12 m ; de kuil heeft een afgerond bodemprofiel. De vulling van de paalkuil is zandig en bleek geelbruin (10 YR 6/3-4) van kleur ; het paalspoor heeft een donker grijsbruine tot bruine (10 YR 4/2-3) zandvulling.

In dit spoor werd een silexfragment aangetroffen.

##### *Paalgat c* (fig. 4 en 5,c)

Rechthoekig paalspoor (afmetingen : 0,28 x 0,24 m) ; aangesneden op 0,49 m onder het maaiveld ; bewaarde diepte : 0,20 m ; afgerond bodemprofiel ; de zandige vulling is homogeen donker grijsbruin tot bruin (10 YR 4/2-3). Paalgat c bevatte geen materiaal.

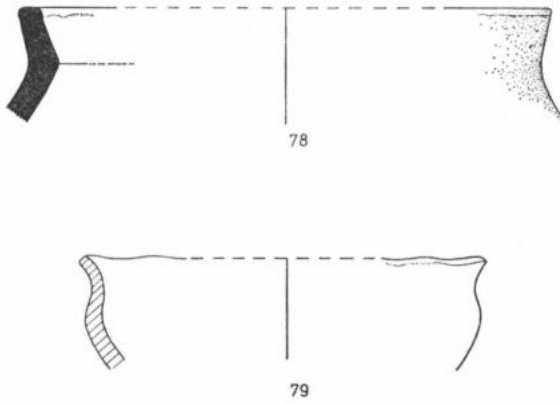
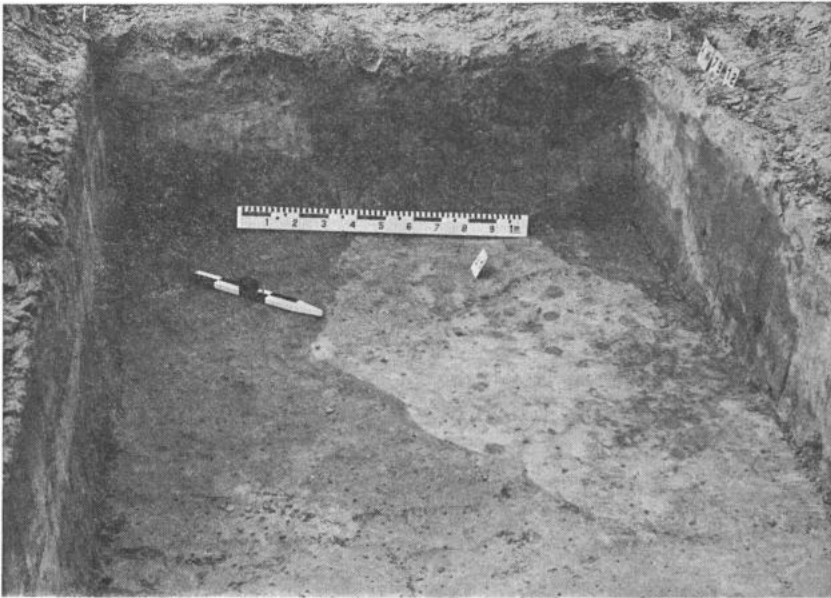

Fig. 15. KW I,6. 78-79 : IJzertijdaardewerk. Schaal  $\frac{1}{3}$ .



Plaat 1. KW I,7. IJzertijdkuil KW 79/12.

*Paalkuil d* (fig. 4 en 5,d)

Paalkuiltje met onregelmatige plattegrond (afmetingen: 0,42 x 0,34 m); aangesneden op 0,42 m onder het maaiveld; bewaarde diepte: 0,32 m; de paalkuil heeft strakke, schuin opgaande wanden; het paalspoor heeft een puntig uiteinde. De zandige kuil heeft een bleekbruine (10 YR 6/3) kleur; het paalspoor bevat donkergrijs (10 YR 3/1) zand. Paalkuil d bevatte eveneens geen materiaal.

*Paalkuil e* (fig. 4 en 5,e)

Onregelmatige paalkuil (afmetingen: 0,56 x 0,54 m), waarin vierkant paalgat (0,28 m zijde); aangesneden op 0,54 m onder het maaiveld; bewaarde diepte paalkuil: 0,12 m; bewaarde diepte paalgat: 0,40 m; de paalkuil heeft een afgerond bodemprofiel. De kuilvulling is zandig en bleekbruin (10 YR 6/3) van kleur; het paalspoor heeft een grijsbruine (10 YR 4/2-3) vulling. Paalkuil e was steriel.

*Paalgat b* (fig. 4 en 5,h)

Rechthoekig paalgat (afmetingen: 0,36 x 0,34 m); aangesneden op 0,45 m onder het maaiveld; bewaarde diepte: 0,17 m; afgeronde bodem en steile wanden. Donkergrijze (10 YR 3/1) zandvulling. Paalgat h bevatte geen materiaal.

c. *De standgreppel* (fig. 4 en 5, f-g)

Standspoor met NNO/ZZW georiënteerde lengteas (lengte: 2,45, breedte: 0,18/0,20 m) en met onregelmatig bodemprofiel; bleekgrijze tot gele (10 YR 6/3-4) zandvulling; in de greppel tekenen zich drie ovale paalsporen af; ze hebben een puntig uiteinde en zijn gevuld met donker grijsbruin (10 YR 4/2-3) zand. In de nabijheid van het standspoor liggen nog vier kleine paalgaten met onregelmatige plattegrond. In de standgreppel en in de paalgaten werd geen archeologisch materiaal gerecupereerd.

d. *De humuslaag*

In de door de graafmachine verwijderde humuslaag werden enkele losse aardewerkfragmenten gevonden.

— Fig. 15,78. Randscherf van pot met korte trechtervormige hals. Grijszwarte klei, verschaald met leemklonters en schervengruis; goede bakking. Binnenwand bruingrijs, geëffend; buitenwand bruin, geëffend, „gegraqueleerd” oppervlak.

\* Fig. 15,79. Rand- en wandscherven van schaal. Klei verschaald met schervengruis. Binnen- en buitenwand grijs tot grijsbruin (10 YR 5/1-2).

— Een 5-tal wandscherven van fijn tot dikwandig handgemaakt aardewerk.

e. *Datering en interpretatie*

De verschillende kuilen en sporen, gevonden tijdens deze noodopgraving, leveren uitsluitend handgemaakt aardewerk op. Gezien kuil 6 de enige kuil is, waarin betrekkelijk veel materiaal gevonden werd, zal de datering van de vindplaats dan ook uitsluitend daarop steunen. De andere kuilen en sporen kunnen waarschijnlijk in dezelfde periode gedateerd worden, doch hierover is echter geen zekerheid. Bij afwezigheid van metalen voorwerpen of van absolute dateringen kan men hier uitsluitend steunen op het aardewerk: vergelijkingsmateriaal moet dan gezocht worden met sites die dikwijls ver van onze nederzetting gelegen zijn.

Het is uiteraard vooral het *fijnwandige aardewerk* (zowat 40 % van het totaal) dat ons toelaat een datering voorop te stellen. Vooreerst dient echter opgemerkt dat de typologie van dit aardewerk vrij beperkt blijkt te zijn: potten met S-vormig profiel en afgezette, naar buiten gebogen rand (fig. 7,9), potten met S-vormig profiel (fig. 8,18), grotere potten met trechtervormige hals (fig. 7,11), half-bolvormige kommen (fig. 9, 29 en 36) en schalen met afgeronde wand en afgezette naar buiten gebogen lip (fig. 9,37). Deze vormen vindt men in de late IJzertijd-nederzettingen van Duitsland, Frankrijk en België regelmatig terug. Dit is b.v. het geval voor de Ha C/D-nederzetting van Chartrettes (Frankrijk, Seine-et-Marne)<sup>22</sup> of de Ha D-nederzetting van Köln-Ossendorf (West-Duitsland)<sup>23</sup>. In deze sites komen potten met S-vormig profiel voor, evenals grotere potten met trechtervormige hals, bolvormige kommen en schalen. Ook in Orp-le-Grand (prov. Brabant)<sup>24</sup> komen dergelijke kommen en schalen voor in Ha C/D kontekst. De aanwezigheid van twee bandvormige oren, één op een grote pot waarvan de vorm niet nader te bepalen is (fig. 10,40) en één op een half-bolvormige kom (fig. 9,36) laat ons niet toe de datering nader te bepalen. Ze blijken echter wel niet meer voor te komen in late IJzertijd-kontekst.

Wat het *dikwandige aardewerk* betreft is de typologie nog beperkter. De grote potten met trechtervormige hals vormen de enige goed vertegenwoordigde vorm (fig. 11,47; 12,48). Zoals voor het fijnwandige aardewerk komen enkele potten met S-vormig profiel (fig. 12,50) en enkele halfbolvormige kommen (fig. 12,52) voor, zij het dan in mindere mate.

De *versiering* is nagenoeg afwezig bij het fijnwandige aardewerk. De potten zijn meestal over heel het oppervlak geëffend of geglad. Als enige versieringselementen vermelden we een wandscherfje met een puntvormige knop — die jammer genoeg afgebroken is (fig. 10,41) — en enkele onregelmatige groeven op de wand van een potje met vernauwde hals (fig. 8,26). De versiering op het dikwandige aardewerk komt wel meer

(22) J. DEGROS, J. GUFFROY & J. TARRÊTE, La fosse hallstattienne de l'Enfer, à Chartrettes (Seine-et-Marne), *Gallia* 34, 1976, pp. 57-94.

(23) W. MEIER - ARENDT, Ein späthallstattzeitlicher Siedlungsfund aus Köln-Ossendorf, *Kölner Jahrbuch für Vor- und Frühgeschichte* 13, 1972/1973, pp. 36-49.

(24) A. CAHEN - DELHAYE, *La céramique de l'âge du fer au Tierceau à Orp-le-Grand*. Collection P. Doguet, Brussel, 1974. (Oudheidkundige Repertoria, Reeks B, IX).

voor. Ze bestaat echter bijna uitsluitend uit vingertopindrukken op de rand (kartelranden) (fig. 14,66) op de wand (fig. 14,74) of op een reliëfband (fig. 14,75). Enkele spatelindrukken op de schouder of aan de overgang van schouder naar hals komen eveneens voor (fig. 13,58 en 59). Vingertop- of spatelindrukken laten echter geen precieze datering toe. Ze komen voor in de Bronstijd en in de IJzertijd, hoewel vingertopindrukken op reliëfband in de late IJzertijd bijna niet meer voorkomen<sup>25</sup>.

Tot slot mag er dus gesteld worden dat het aardewerk uit de afvalkuilen (vooral kuil 6) in de vroege IJzertijd (Ha C/D) mag geplaatst worden. Bij gebrek aan een uitgebreide typologie, aan metalen voorwerpen en aan absolute dateringen lijkt het ons nog voorbarig deze datering te precizeren.

Wel mag de nadruk gelegd worden op het belang van deze vondst: nederzettingen uit de vroege IJzertijd zijn in Oost-Vlaanderen nog niet gekend<sup>26</sup> en men is dus over het gebruiksaardewerk zeer slecht ingelicht. Het aardewerk dat hier besproken wordt geeft ons een eerste doch voorlopig nog vrij beperkt beeld van het gebruiksaardewerk uit deze periode.

Over de *interpretatie* van de site valt weinig te zeggen: er werden sporen gevonden van palen, paalgaten en paalkuilen evenals van een standgreppel, maar geenszins kon in deze sporen één of meerdere gebouwen herkend worden. Het paalspoor c, met in de kuil drie palen, is wel opmerkelijk: over de functie ervan kan men zich echter moeilijk uitspreken.

## 2. Nederzettingssporen uit de late IJzertijd KW 1,7

In maart 1976 vond St. Czepiec tijdens terreinprospekties een kuil met enkele scherven en silexfragmenten. Dit materiaal, evenals enkele andere scherven en silexfragmenten gevonden aan het oppervlak, werden aan de vroeg-neolithische Bandkeramiek (BK) toegeschreven (zie 2.A).

Naar aanleiding van deze vondst werd in oktober 1976, op ditzelfde perceel, een proefopgraving ondernomen door het Seminarie voor Archeologie van de Rijksuniversiteit te Gent (fig. 16). De opgraving greep plaats van 1 tot 7 oktober en stond onder de dagelijkse leiding van Dr. A. Van Doorselaer<sup>27</sup>. Vier sleuven van 2 m op 10 m werden uitgezet (sleuven KW 76/1 tot 4) op de plaats waar St. Czepiec de (afval)-kuil zou gevonden hebben. Deze campagne leverde echter geen noemenswaardige resultaten op.

Het onderzoek werd drie jaar later verder gezet, van 18 september tot 23 oktober 1979. Ze stonden onder de dagelijkse leiding van Dr. Van

(25) A. CAHEN-DELHAYE, Contribution à l'étude de la céramique d'habitat de l'âge du fer en Hesbaye. Analyse typologique du matériel du „Tierceau" à Orp-le-Grand, *Helinium* XIII, 1973, p. 252.

(26) S.J. DE LAET, *La Belgique d'avant les Romains*, Wetteren, 1982, p. 579.

(27) Aan deze opgravingskampagne werkten mee de heren S. Czepiec en H. De Witte. Wij danken de heer A. Roobroeck (eigenaar) voor de toelating tot dit onderzoek.

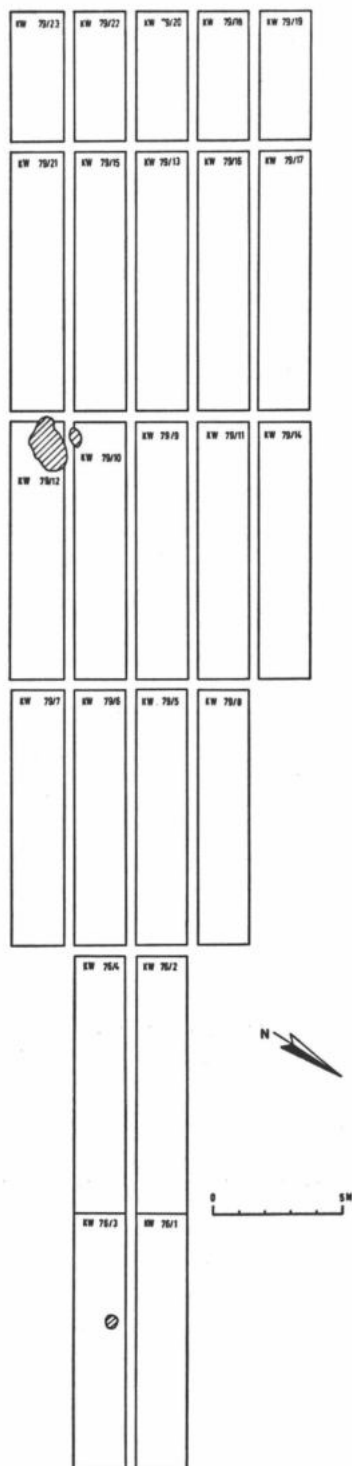

Fig. 16. KW I,7. Algemeen plan van de sleuven.

Doorselaer, Dr. H. Thoen en J. Bourgeois<sup>28</sup>. Zowat 395 m<sup>2</sup> werd onderzocht (sleuven KW 79/5 tot 23). Ook hier beantwoordden de resultaten niet aan de verwachtingen.

### Stratigrafie

De stratigrafische opbouw is vrij eenvoudig (fig. 17).

De *bouwlaag* (laag 3) was zowat 0,30 à 0,40 m dik en op vele plaatsen — nagenoeg het hele opgravingsvlak van 1979 — door machines volledig afgegraven (laag 1) en er was recent humeus zandig materiaal op de plaats gestort (laag 2).

Onder de bouwlaag trof men hier en daar een *bruine laag* lemig zand aan (laag 4). Deze bewerkingslaag was grotendeels vergraven en verwerkt in de bouwlaag of afgegraven door de machine. Ze was maximaal 0,20 m dik en vertoonde enkele verdiepingen waarin soms materiaal werd gerecupereerd (prehistorisch en Romeins of middeleeuws). Het betreft hier dus vermoedelijk een oude bouwlaag.

Onder deze bruine laag begon onmiddellijk de *moederbodem*, die bovenaan bestond uit geel tot grijsgeel zand (zavel) (laag 8) van soms maar 0,10 m dikte, daaronder overgaand op de oranjebruine zandleem (laag 9). Opvallend is het grillig verloop van de top van het zandleem.

In de bouwlagen en in de bruine bewerkingslaag werd enig materiaal gerecupereerd. Het betreft enkele silexfragmenten, aardewerk uit de IJzertijd, de Romeinse periode, de middeleeuwen en de moderne tijden. Enkele rand- en bodemfragmenten, evenals versierde scherven werden afgebeeld.

### Vuursteen

Naast verschillende afslagen van bleek- tot donkergrijze, doorschijnende vuursteen, waarvan één afslag enkele gebruiksretouches vertoont, werd in de bouwlaag nog de hiel van een werktuig in grijze vuursteen gevonden.

### Aardewerk uit de IJzertijd

- Fig. 18,1, KW 76/1/1. Randscherf met afgeronde, naar buiten gebogen rand. Beige tot zwarte klei, verschaald met leemklontertjes; zachte bakking. Binnenwand grijszwart, beigebruin aan de rand, geëffend; buitenwand beigebruin, geëffend.
- Fig. 18,2, KW 76/2/1. Wandscherf met diepe spatelindrukken. Grijze klei, verschaald met fijne leemklontertjes; goede bakking. Binnen- en buitenwand bruingrijs, geëffend.
- Fig. 18,3, KW 76/3/1. Randscherf van kom met afgeronde rand. Oranjebeige klei, verschaald met leemklontertjes; goede bakking. Binnen- en buitenwand oranjebeige, geëffend.

(28) Werklieden J. Rombaut, R. Tytgat (Kruishoutem) en J. Van Hoe (Kruishoutem).

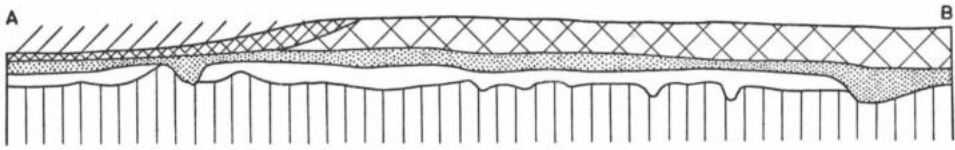

KW 79/8

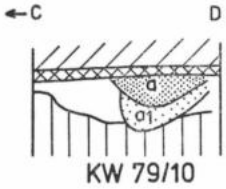

KW 79/10

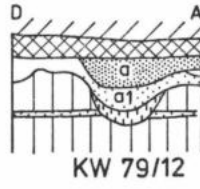

KW 79/12

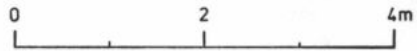
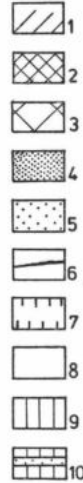
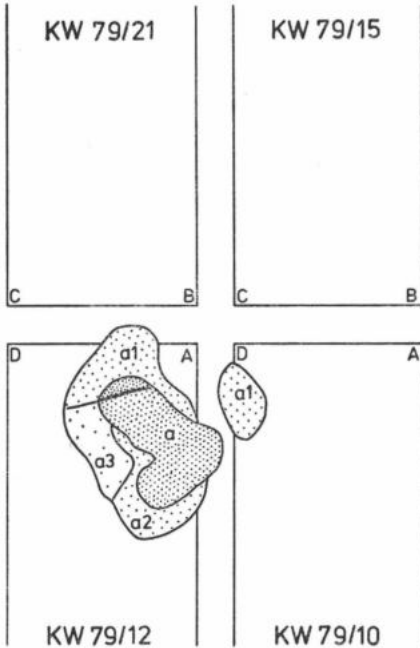

Fig. 17. KW I,7. Type stratigrafie van site KW I,7.  
Plan en profielen van kuilen 10 en 12.

- Legende :
- |                                    |                                 |
|------------------------------------|---------------------------------|
| 1 : Vergraven                      | 6 : Houtskool en verbrande leem |
| 2 : Humeus zand, recent opgesmeten | 7 : Aanrijking                  |
| 3 : Bouwlaag                       | 8 : Zavel                       |
| 4 : Bruin lemig zand               | 9 : Zandleem                    |
| 5 : Grijs humeus fijn zand         | 10 : Zand                       |



- Fig. 18,4. KW 76/3/1. Wandscherf met kamversiering.  
Grijszwarte klei, verschaald met leemklontertjes en/of schervengruis; goede bakking.
- Fig. 18,5. KW 76/4/1. Randscherf met naar buiten gebogen afgeronde rand.  
Grijszwarte klei, verschaald met leemklontertjes; goede bakking.  
Binnenwand bruingrijs, geëffend; buitenwand beigebruin, geëffend.
- Fig. 18,6. KW 78/5/1. Wandscherf met brede kamversiering.  
Grijszwarte klei, verschaald met leemklonters; goede bakking.  
Binnenwand grauwgrijs, geëffend; buitenwand bruingrijs, ruw.
- Fig. 18,7. KW 79/5/1. Randscherfje met licht naar buiten gebogen rand.  
Grijszwarte klei, verschaald met leemklontertjes; goede bakking.  
Binnenwand beigebruin tot grijszwart, geëffend; buitenwand beigebruin, geëffend.
- Fig. 18,8. KW 79/7/1. Randscherf van pot met naar buiten gebogen, licht spitse rand.  
Grijszwarte klei, verschaald met leemklontertjes en schervengruis; goede bakking.  
Binnenwand grijszwart, goed geëffend; buitenwand grijszwart, zeer goed geëffend, geglad (?).
- Fig. 18,9. KW 79/8/1. Randscherf van pot met naar buiten gebogen rand.  
Zwarte klei, verschaald met leemklontertjes; goede bakking.  
Binnenwand bruingrijs, ruw (verweerd); buitenwand bruinbeige, geëffend.
- Fig. 18,10. KW 79/14/1. Randscherf van pot met naar buiten gebogen, afgeronde rand. Twee ondiepe horizontale groeven onder de rand.  
Bruingrijze klei, verschaald met leemklontertjes en schervengruis; goede bakking.  
Binnenwand bruingrijs, geëffend; buitenwand bruingrijs, zeer goed geëffend, geglad (?).

#### Romeins of middeleeuws grijs aardewerk

- Fig. 18,11. KW 76/4/1. Bodemfragment in grijs aardewerk. Zandige klei, hard gebakken.
- Fig. 18,12. KW 79/5/1. Bodemscherf in grijs aardewerk, vermoedelijk van een kookpot. Zandige klei met opvallend veel mica. Zeer hard gebakken.

#### Strukturen

In sleuven KW 76/1, 2-4, KW 79/7 en 8 zijn kleine ondiepe „kuilen” gevonden die blijkbaar als *verdiepingen* van de bruine laag 4 (zie hoger) mogen geïnterpreteerd worden. In deze verdiepingen werd soms enig materiaal gerekupereerd: het betreft kleine scherfjes uit de IJzertijd, de Romeinse periode en/of de middeleeuwen. Zowel laag 4 als de structuren die ertoe behoren dateren niet uit de prehistorie, maar, steunend op het archeologisch materiaal, ten vroegste uit de Romeinse tijd; vermoedelijk gaat het hier om een bewerkingslaag uit de middeleeuwen. In sleuf KW 76/3 werd een kleine cirkelvormige verstoring (zie fig. 16) gevonden dat één wandscherfje uit de IJzertijd bevatte. Het is mogelijk dat het hier om de plaats gaat waarin St. Czepiec het BK- en IJzertijd-materiaal heeft gevonden.

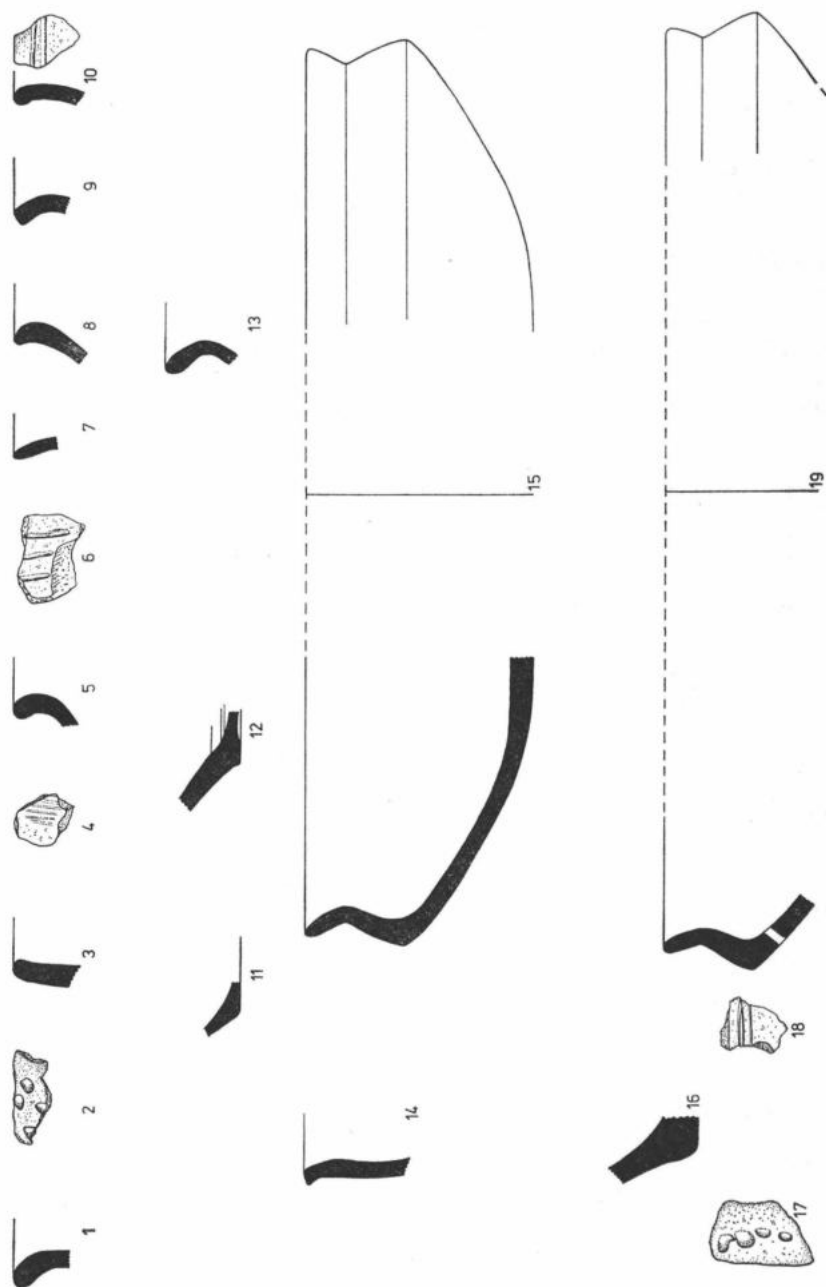

Fig. 18. KW 1,7. IJzertijdaardewerk. Schaal  $\frac{1}{3}$ .

In de verdiepingen van de bruine laag in sleuf 8 werd een Romeins of middeleeuws randscherfje gevonden :

- Fig. 18,13. KW 79/8/a. Randscherf van pot met steile naar buiten staande gebogen rand en licht verdikte lip. Zandige klei met veel mica. Zeer hard gebakken.

De sporen van archeologische betekenis zijn de twee kuilen aangetroffen in sleuven KW 79/10 en 12. Ze lagen op ongeveer 0,25 m van elkaar.

De *kleine kuil* (fig. 17), ongeveer ovaalvormig in grondplan (afmetingen 0,82 x 0,46 m), was bovenaan verwerkt door een verdieping uit de bruine laag 4. In deze verdieping (a) werden enkele scherven en een silixfragmentje gevonden. Het kuiltje werd *in situ* (a1) aangetroffen vanaf ca. 0,24 m onder het vergraven maaiveld. De bodem bevond zich op een diepte van 0,68 m. De vulling bestond uit bleekgrijs licht humeus fijn zand en bevatte een 13-tal fragmenten van een geknikte schaal.

- Fig. 18,14. KW 79/10/a1. Randscherf van pot met licht naar buiten gebogen, afgeplatte rand.

Grijszwarte klei, verschaald met leemklonters; goede bakking.

Binnenwand bruingrijs, sporen van roet; buitenwand bruingrijs, geglad (?).

- Fig. 18,15. KW 79/10/a en a1. Verschillende fragmenten van een geknikte schaal met rechtopstaande spitse rand en scherpe knik; één van de wandfragmenten is doorboord.

Grijszwarte klei, verschaald met leemklontertjes; goede bakking.

Binnenwand bruingrijs, geëffend; buitenwand bruin tot bruingrijs, geglad.

De *grote kuil* (fig. 17) had een vrij onregelmatig verloop en een lengte van ca. 2,20 m op 1,25 m. De vulling was wel complexer dan bij de kleine kuil. Bovenaan was een grote verstoring zichtbaar (a), duidelijk een verdieping van de bruine laag. Hierin werden reeds een aantal potscherven, een silixfragment en twee brokken leem aangetroffen. Het betreft duidelijk geremaneerd materiaal uit de onderliggende kuil *in situ*. De vergraving bereikt een diepte van 0,76 m onder het maaiveld. De eigenlijke kuil was opgevuld met verschillend materiaal :

- a1 : langs de zuidrand een vulling van grijs humeus fijn zand; deze bevatte enkele kleine scherven, twee brokken verbrande leem en een fragment van een zandsteen. Langs de noordzijde, aanleunend bij laag a3, werden beide vullingen begrensd door een donkere humeuze band met houtskoolstippen en verbrande leembrokken.
- a2 : het noordelijke deel was opgevuld met grijsgeel fijn zand waarin een verbrande leembrok en een brokje zandsteen werden aangetroffen.
- a3 : het centrale gedeelte was in feite een gele zavelvulling waarin één miniem scherfje werd gerecupereerd.

De bodem van de kuil bevond zich op ca. 0,90 m onder de gedeeltelijk afgegraven bouwlaag.

Enkele scherven konden worden afgebeeld :

- Fig. 18,16. KW 79/12/a. Bodemfragment.  
Bruingrijze klei, verschaald met grove leemklonters en schervengruis ; goede bakking.  
Binnenwand bruingrijs, geëffend ; buitenwand beigebruin, geëffend.
- Fig. 18,17. KW 79/12/a1. Wandscherf met vingertopindrukken.  
Grijsbruine klei met donkerbruine kern, verschaald met leemklontertjes en schervengruis ; goede bakking.  
Binnenwand bruingrijs, geëffend ; buitenwand beigebruin, licht geëffend.
- Fig. 18,18. KW 79/12/a. Wandscherf met kamversiering.  
Bruingrijze klei, verschaald met schervengruis en leemklonters. Goede bakking.  
Binnen- en buitenwand bruingrijs, geëffend.
- Fig. 18,18. KW 79/12/a. Randscherf van een geknikte schaal zoals 15.  
Een doorboring (herstelling) op de wand.  
Donker grijsbruine tot grijszwarte klei, verschaald met leemklontertjes ; goede bakking.  
Binnenwand bruingrijs, geëffend ; buitenwand bruingrijs, zeer goed geëffend.

### Datering

De teruggevonden sporen, namelijk de twee kuilen, bevatten uitsluitend handgemaakt aardewerk. Alhoewel het materiaal vrij beperkt is, mag gesteld worden dat de twee geknikte schalen (fig. 18,15 en 18,19) een goed chronologisch houvast bieden. Dergelijke schalen met scherpe knik mogen o.i. gedateerd worden in de vroeg-La Tène-periode. Men vindt dergelijke vormen o.a. op de Kemmelberg<sup>29</sup>.

Wat tenslotte het overige materiaal gevonden in de bouwlaag, betreft, komen zowel de randen als de versierde scherven qua datering overeen met dit uit de kuilen en met het materiaal van Lozer-Zuid<sup>30</sup>.

Het weinige jongere materiaal, gaande van de Romeinse periode of de middeleeuwen tot de moderne tijden, zou wijzen op een later gebruik, vermoedelijk als bouwland.

De enkele vuursteenfragmenten bieden geen aanknopingspunten met het door S. Czepiec op hetzelfde perceel gevonden BK-materiaal.

### 3. ALGEMEEN BESLUIT

Het hier besproken vondstcomplex *Kruishoutem-Wijkhuis I* maakt deel uit van een in de prehistorie druk bewoonde zone, gaande noordwestwaarts vanaf het gehucht Lozer (voormalig grondgebied van Huise, thans gemeente Kruishoutem) over Lozerbos naar Kruishoutem-Wijkhuis toe.

Deze zone bevindt zich op de overgang van de zandstreek naar de zandleemstreek en is bodemkundig gekenmerkt door het voorkomen van droge

(29) A. VAN DOORSELAER, *Inleidende beschouwingen over de Kemmelberg na drie opgravingscampagnes*, *Archaeologia Belgica*, 131, Brussel, 1971, fig. 8,22 en 23.

(30) *O.O.V.O.* VI, pp. 310-366.

zandgronden (Lozer) en droge lemig-zandgronden (Wijkhuis). Topografisch maakt ze deel uit van het golvende zandgebied, gelegen tussen de Plezierbeek en de Lozerbeek.

Dit gebied heeft een merkwaardige intense bewoning gekend tijdens de prehistorie, vanaf het laat-Paleolithicum tot in de Romeinse tijd (zie inleiding).

Wat KW I betreft, kwamen er overblijfselen aan het licht vanaf het Neolithicum tot in de Romeinse tijd. In chronologische volgorde vermelden we :

- een kuiltje van de vroeg-neolithische BK-kultuur (KW I,7). Dit is momenteel de enige vindplaats van deze cultuur gelegen buiten de leemstreek ;
- belangrijke overblijfselen van een nederzetting uit de vroege IJzertijd (Ha C/D) met talrijk gebruiksardewerk (KW I,6). Het belang van deze vondst ligt in het feit dat we hier voor het eerst met nederzettingssporen te maken hebben ; tot nog toe kende men in Oost-Vlaanderen slechts grafvelden uit deze periode ;
- nederzettingssporen uit de late IJzertijd (La Tène) (KW I,5 en 7).

Er dient opgemerkt dat er tot nog toe geen sporen uit de Bronstijd te Wijkhuis aan het licht kwamen en dat ook de Romeinse tijd slechts sporadisch vertegenwoordigd is.

# DE OUDSTE VUURBAKENS VAN DE VLAAMSE KUST EN NABIJGELEGEN NOORDZEEOEVERS (811 - einde 16de eeuw)

(DEEL II)

door

Roger DEGRYSE

## 4. *De vuurboeten van de Vlaamse kust van Lombardsijde tot Heist*

Te Lombardsijde, aan de rechteroever van de IJzermonding, tegenover de haven van Nieuwpoort, stond een kleine houten „vierboete”, die voor het eerst in 1407 naar aanleiding van haar oprichting of vernieuwing in de oudste van de overgebleven rekeningen van het stadje vermeld wordt<sup>130</sup>. Uit deze stadsrekeningen blijkt verder, dat de Lombardsijdse schepenen niet het direct beheer over dit vuurbaken uitoefenden, maar slechts nu en dan de beherende instantie ervan financieel bijsprongen om zekere uitgaven te helpen dekken<sup>131</sup>. De opbrengst van het „vierboeteghelt” kwam dan ook ongetwijfeld aan deze inrichtende instelling ten goede. Veel kan dit inkomen evenwel niet bedragen hebben, aangezien de vreemde schippers en stuurliu meestal te Nieuwpoort aan de „vierboeters” aldaar soortgelijk geld betaalden en ze dan niet meer verplicht waren, indien ze de haven van Lombardsijde aandeden, nogmaals zulk een bijdrage te storten. Dit kunnen we afleiden uit een betwisting daarover, die zich in 1418 voordeed. De lieden van Lombardsijde hadden toen vuurboetgeld geëist van een onderhorige van het Brugse Vrije, herkomstig van een „ijde” of strandhaven, waar zich geen vuurbaken bevond. Daar laatstgenoemde reeds elders en dit blijkbaar te Nieuwpoort lichtgeld betaald had, zagen de Lombardsijdse wethouders zich ten slotte verplicht hem niet verder te verontrusten<sup>132</sup>. In de tweede helft van de 15de eeuw

(130) „Item, den 8sten dach van wedemaend, betaelt Jhan van Brucgdamme, van dat hi hier de vierboete makede, t elpe sinen costen, 40 s. Item, ter zelve tijt betaelt Jhan Reyvaerde van houte ende van naghelen, dat an de vorseide vierboete ghebesicht was, 12 s. Item, ter zelve tijt betaelt van viere yserine hankers, die ter vorseide vierboete ghebesicht waren, 21 s. Item, ter zelve tijt betaelt ter Nieupoort van drie hoed calx, der mede dat de vorseide vierboete bewoopen was. Ende voord van haelne ende van bringhene t vorseide calc van der Nieupoort te Lombardye, over al 15 s.”. Brussel, ARA, Rekenkamer nr. 35829, stadsrekening over het boekjaar 16 mei 1407 - 6 april 1408, f° 2 v° - 3 r°. De aangerekende munt is in parisis. De volgende stadsrekeningen van Lombardsijde gaan tot 1501. In de reeks zijn enkele lacunes.

(131) „Item, van costen ghedaen an de vierboete, betaeld 32 s.”. *ib.*, nr. 35836, rek. 1423 - 1424, f° 5 v°. - Van 1408 tot 1423 zwijgen de Lombardsijdse stadsrekeningen over het plaatselijk vuurbaken.

(132) Het Brugse Vrije stuurde op 8 mei 1418 twee afgevaardigden naar Lombardsijde „an buerchmeesters ende scepenen... omme ghetelivreert te hebbene uter vanghenesse Jan fs Michiel Jans, vrylaet, daer ghevanghen ten versouke van der

zien we de gemeente Lombardsijde jaarlijks de uitgaven betreffende de in de plaatselijke „vierboete” verbrande „gleuy” bekostigen<sup>133</sup>. De gebeurtenissen van het jaar 1489, namelijk de oorlog tussen de aanhangers en de tegenstanders van aartshertog Maximiliaan, beiden door vreemde troepen gesteund, had voor Lombardsijde noodlottige gevolgen. In tegenstelling tot Nieuwpoort, dat onder de kundige leiding van de legendarische burgemeester Jan Turpin aan de aanvallen en belegering door de Fransen, bondgenoten van het opstandige Brugge, kon weerstaan, werd het kleine Lombardsijde gedurende die strijd volledig verwoest. Wegens het vertrek van haar zeelui kwam er dan ook nog vóór 1500 een einde aan het onderhoud en het bestaan van het vuurbaken aldaar<sup>134</sup>. Verder oostwaarts functioneerde dergelijke nachtelijke kustverlichting nog te Oostende, Wenduine, Blankenberge en Heist.

Van de „vierboete” te Oostende wordt voor het eerst in 1367 melding gemaakt. Ze maakte toen al lang deel uit van de keten van vuurbakens, die zich aan de Vlaamse kust bevond, zodat we mogen veronderstellen, dat haar oprichting van vóór 1300 of althans van omstreeks dat jaar kan dagtekenen<sup>135</sup>. In de vijftiende eeuwse Oostendse stadsrekeningen, die voor een groot deel bewaard bleven en tot 1403 opklimmen, is er nu en dan van dit baken, waarvan de beherende instantie niet de gemeente, maar een zelfstandig organisme was, sprake<sup>136</sup>. De „vierboete” bevond zich ten westen van de stad in de duinen nabij de stedelijke watergang of vliet<sup>137</sup>.

wet van Lombardsyde, omme dat de vorseide wet van den vorseiden vrylaet hebben wilde vierboete ghelt, mids dat ghene vierboete en staet ter yde, daer de vorseide vrylaet of vaert, in welke hi wedersechghicht was ende zeide, dat hi noit van zulken ghehoort ne hadde ende noyt ne wiste van ghelike ghegheven ende was, ten versouke van den vorseide ghedeputeerden, costeloos ontslegghen, mids dien, dat hi eldre vierboete ghelt ghaf...”. Brugge, RA, fonds Brugse Vrije, nr. 154, rek. 1417- 1418, f° 62 r°.

(133) „Item, van gleuye ghehoorboort in t branden ter vierboete, ghehaelt te diversche plaetssen hier binder stede ende in Weesthende, over al t jaer 6 lb. 10 s.”. Brussel, ARA, Rekenkamer, nr. 35874, rek. 1462-1463, f° 7 r°, rubriek „ander uutgheven ende dat van houte ende tuerven... ende van anderen diversschen costen...” - Zie ook de vorige en volgende rekeningen, zelfde rubriek.

(134) Edw. Vlietinck, *De Yden van Vlaanderen, van Duinkerke tot Sluis, geschied- en taalkundige studie*, in de reeks Kath. Vl. Hoogeschooluitbreiding, jg. XXXV, nr. 10, verhandeling nr. 347. Antwerpen, 1936, p. 12-14. - K. Loppens, De oude vuurtorens van Lombardsijde, in *Biekorf*, 43ste jaar. Brugge, 1937, p. 299-301, met een kaartje, waarop de „vierboete” aan de rechteroever van de kreek van Lombardsijde gelokaliseerd staat. In deze studie is er ook sprake van een oudere vuurboet in de duinen nabij Westende, maar daarvan bestaat geen schriftelijke overlevering.

(135) Zie n. 10.

(136) Van deze beherende instantie bleven de rekeningen niet bewaard.

(137) Op 7 mei 1407 stuurde de Oostendse magistraat een afvaardiging naar Zandvoorde bij het bestuur van het ambacht aldaar met de wens „omme ghedolven te hebben den waterganc van den vierboete westwaerd”. Brussel, ARA, Rekenkamer, nr. 37242, rek. 1406-1407, rubriek dagvaardden. - Het volgend boekjaar, tijdens een „meentucht”, herhaalden de Oostendse wethouders hun wens „den krync van den vliete, die legghet bi den vierboete” te zien gedolven worden. Ibidem, nr. 37243, rek. 1407-1408. E. Vlietinck, *Het Oude Oostende en zijn driejarige belegering*. Oostende, 1897, p. 34, voetnoot 5, en p. 64, voetnoot 3. - Met deze vliet werd heel

Haar beheer was in de handen van „vierboetmeesters”, bijgestaan door een klerk, die voor de opmaak van de jaarlijkse rekening van de inkomsten en uitgaven instond. Er moet inderdaad een inkomen geweest zijn, bestaande uit de opbrengst van het vuurboetgeld en die werd voor het onderhoud van het baken en de wedde van de „vierboeter” aangewend. Van deze laatste wordt in 1419 uitdrukkelijk gewag gemaakt en dan nog wel als toenmaals behorende tot de vreemdelingen in de gemeente<sup>138</sup>. De Oostendse schepenen waren elk jaar tegenwoordig bij de ambtsvernieuwing van de „officiers” of genoemde meesters en klerk van de vuurboet en bij hun eedaflegging, evenals bij het voorlezen van de door hen opgestelde en voorgelegde rekening. Opvallend is dat dit in de eerste helft van de 15de eeuw gebeurde in het kader van de ambtsvernieuwing van de „officiers” van de kerk, de armendis en het gasthuis en van het verhoren van de door die instanties voorgelezen of ingediende rekeningen. Overigens droegen dezen ook de naam meester, namelijk in het meervoud „kerkmeesters” en „dischmeesters” — voor het gasthuis traden „voechden” op — en werden ze eveneens telkens door hun klerk bijgestaan<sup>139</sup>. Misschien is daaruit te besluiten, dat de Oostendse „vierboete” toen een parochiale instelling was naar het voorbeeld van de Brielse „viereberghen”. Het overeenkomstig beheer van deze bakens door vuurboetmeesters zou inderdaad daarvoor kunnen pleiten<sup>140</sup>. Wat er ook van zij, vast staat dat de vuurboet te Oostende niets meer dan een constructie in hout was en dat haar nachtelijk en lichtend vuur vooral voor de vissers gedurende het haringseizoen van groot nut moest zijn. Nadat in de nacht van 14 op 15 september 1422 de „vierboete” door brand zwaar beschadigd geworden was, begaven de Oostendse wethouders zich onmiddellijk ter plaatse, ten einde de nodige maatregelen voor het laten opruimen van de as en andere verkooldde overblijfselen van het houten gebinte te nemen.

waarschijnlijk de latere havenvliet, die met genoemde watergang in verbinding stond, bedoeld.

(138) „Dit zijn de vreemde lieden... Jan Blate, vierboeter, achterlinc”. Brussel, ARA, Rekenkamer, nr. 37250, stadsrek. 1419-1420, f° 19 r° - 23 v°, zettingslijst van mei 1419. Zie f° 23 v°. - De Oostendse stadsrekeningen over de boekjaren 1413-1418, 1424-1427 en 1435-1436 ontbreken. Die over de volgende boekjaren zijn bijna voltallig tot 1581.

(139) „Item, den 19en dach in wedemaent (1428), zo waren vernieut d officiers van der helegher kerke, van der dissche, van den ghashuse ende van der vierboete ende haerlieder clerken ende dezelve ghedaen eeden ghelijc dat ghecustumert es... Item, zo waren ghehoort de rekeninghe van de dissche, van den gashuse ende van der vierboete van deser zelve jaerschaere ende ter zelve tijd, zo was verteirt biden heere, wet, dischmeesters, vierboetmeesters ende voechden van den ghashuse ende haerlieder clerken... 4 lb.”. Ib., nr. 37256, rek. 1428-1429, f° 12 v°. - Zie ook de vorige rek., nr. 37255, f° 15 r°, onder de data 15 aug. en 6 okt. 1427. - Van het verhoor van de rekening van de kerk, samen met de rekeningen van de dis, het gasthuis en de vuurboet wordt melding gemaakt in nr. 37266, rek. 1439-1440, f° 15 r°, en nr. 37267, rek. 1440-1441, f° 16 r°, en van hetzelfde verhoor „byder wet ende kerkemeesters (ende anderen)” in nr. 37269, rek. 1442-1443, f° 12 v°. - Van de vernieuwing van de officiers en het verhoor van de rekeningen van de dis en de vuurboet door vorig genoemden wordt voor het laatst in nr. 37275, rek. 1448-1449, f° 10 r°, gewag gemaakt. - In 1438 was te Oostende in de nieuwe stadskern een nieuwe kerk gebouwd geworden.

(140) Zie n. 189, 192 en 193.



Tijdens hun onderhandelingen daarover met de „vierboetmeesters” drongen ze tegelijk bij laatstgenoemden aan snel tot het herstel van het bakken over te gaan, gezien de nakende „harinckeit”. Van enige financiële steun vanwege de stad zelf, blijkt daarbij geen sprake te zijn geweest<sup>141</sup>. Over de eigenlijke wederopbouw van de „vierboete” vernemen we dan ook geen bijzonderheden. We mogen evenwel aanvaarden dat bij deze reconstructie het houten geraamte niet van standplaats veranderd werd en dit ook zo was, nadat in 1446 de stad ten oosten van het gebouw een haven had laten aanleggen. Uit de Oostendse stadsrekeningen van na deze aanleg leren we dat de „vierboete” zich binnen de nieuwe zeedijk, nabij de „westpoldre” en de „westspoye” bevond<sup>142</sup>. Uit dezelfde rekeningen vernemen we over het algemeen niets meer over het toezicht van de schepenen op het beheer van de vuurboet door haar „meesters” of „officiers”. Inderdaad alleen in 1467, 1468 en 1470 wordt nog van de voorlezing en het verhoor van de vuurboetrekning in aanwezigheid van deze instanties melding gemaakt, wat niet wil zeggen dat die geplogenheden voordien en nadien niet meer plaatsgevonden zou hebben<sup>143</sup>.

We weten niet wat het lot van de „vierboete” van Oostende is geweest in 1489, toen de stad als inzet van de strijd tussen de Fransen, als bondgenoten van het opstandige Brugge met het Brugse Vrije, en de regent aartshertog Maximiliaan van Oostenrijk door de strijdkrachten van laatstgenoemde verwoest werd met als gevolg de tijdelijke uitwijking van haar zeelui naar Sluis. Eerst van 1491 af kon met de wederopbouw of het herstel van haar beschadigde haven, kaaien, sluisen, dijken en blijkbaar ook „vierboete”, meestal allemaal houten constructies, een aanvang genomen worden. Vanaf 1493 zien we de Oostendse wethouders opnieuw jaarlijks de voorlezing van de vuurboetrekning aanhoren, maar dan niet meer in tegenwoordigheid van de „officiers” van het bakken. Daaruit is

(141) „Item, up den 15en dach van der voorseide maent (van septembre) (1422), zo trucken borchmeesters ende scepenen ter vierboete, de welke s nachts daer te voren verberrent was, omme te bestedene de asschen ende alle andre dinghen daer ute te werpene ende voort raed en de advis te hebbene met den vierboetmeesters hoe dat men haestelike die vermaken soude ende omme dat noot was ende de harinckeit voor handen was...”. - „Item, betaelt 6 personen, die nachts wicken als de vierboete berrende, elc 4 s., beloopt 24 s.”. *Ib.*, nr. 37253, rek. 1422-1423, f° 14 r° en 16 r°.

(142) In het kader van de werken tot het inrichten van hun haven hadden de Oostendenaars ook besloten tot het maken van een „verlaet”, dat zou „ligghen westwaert van der havene tot bi den vierboten”. E. Vlietinck, *Cartulaire d'Ostende*. Antwerpen, 1910, p. 295, supplement nr. 3, stuk van 11 april 1447. - Met dit „verlaet” werd blijkbaar de latere „westspoye” bedoeld. Op 9 september 1465 greep inderdaad een aanbesteding plaats voor het maken en herstellen van „de dyken jeghen over de vierboete ende by der westspoye”. Er is ook sprake van het werk „van den dijc te makene ende te legghene zuud over de vierboete, daer de westpoldre mede bedijct es”. Brussel, ARA, Rekenkamer, nr. 37292, rek. 1465-1466, f° 18 v° en 23 r°. - Zie ook de daaropvolgende rekeningen nrs. 37295, f° 19 r° en v° en 25 r°, 37299, f° 25 r°, 37300, f° 7 r° en 23 r°, en 37302, f° 19 v°.

(143) „Cornelis de Baest (waard), den 9en in april (1467), als de rekeninghe van der vierboete ghehoort was bi der wet ende officiers, ter steden deele 24 s.”. *Id.*, nr. 37294, f° 16 r°. - Zie ook nr. 37295, rek. 1468-1469, f° 19 r°, en nr. 37297, rek. 1470-1471, f° 16 r°, 8 juni 1470.



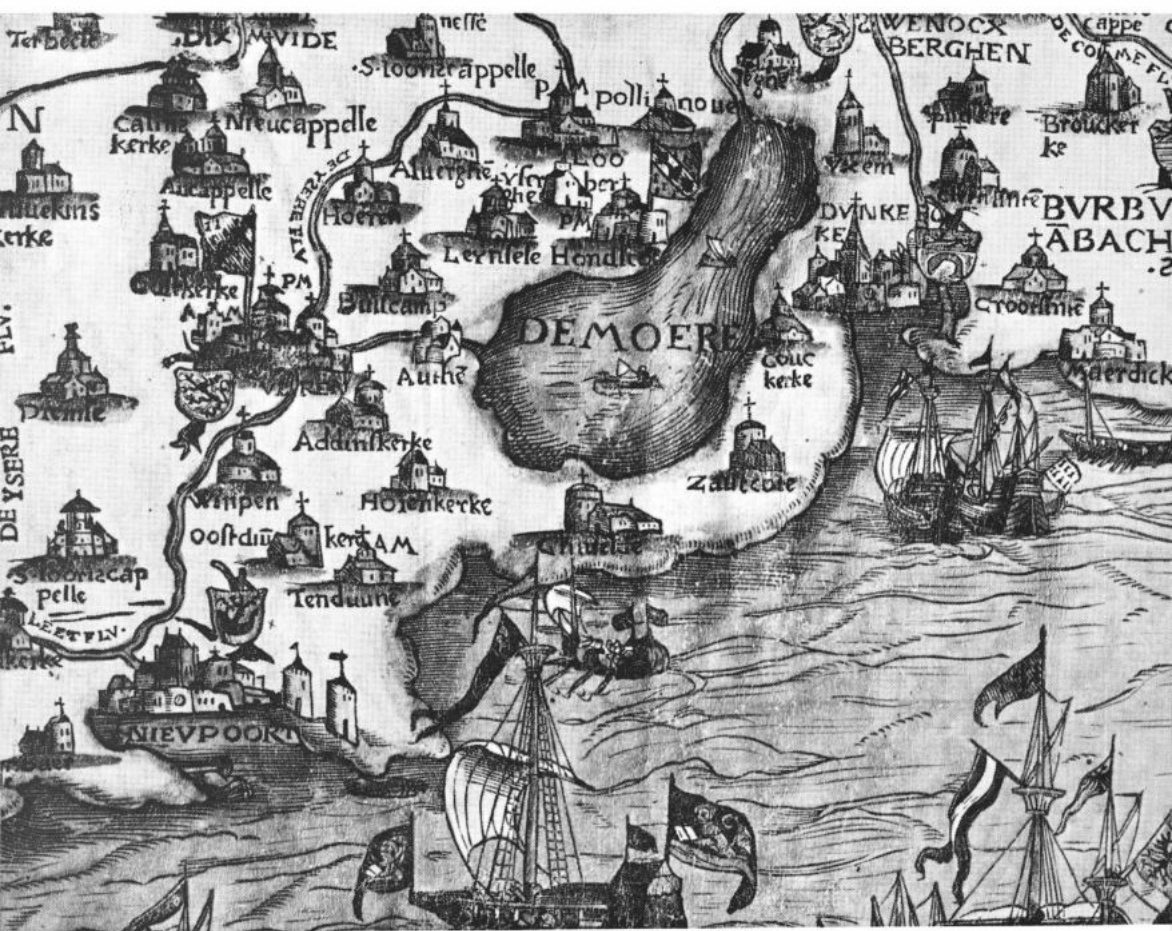

Detail uit de kaart van het graafschap Vlaanderen door Pieter van der Beke van 1538. Hier de kuststrook tussen Nieuwpoort en Mardijk (Mardyck, dep. du Nord) met de lokalisatie van de twee Nieuwpoortse „vierboetes” langs de linkeroever van de brede IJzermonding. Ook een van de twee vuurboeten, staande binnen de wallen van de stad Duinkerke, links van Sint-Elooi, is er op te zien en wel met boven haar platform een zwarte rookwolk.

af te leiden dat de stad Oostende in 1492 of kort voordien het beheer over de „vierboete” op een of andere wijze overgenomen moet hebben om dit aan een door haar aangestelde klerk toe te vertrouwen, zodat het toch nog steeds zijn autonoom karakter bleef behouden<sup>144</sup>. Voortaan zuiverden de schepenen, telkens het nodig was, het financieel tekort op de jaarlijkse vuurboeterekening aan. Dat de Oostendse „vierboete” de gemeenschap nu meer geld dan vroeger kostte, kwam ongetwijfeld door haar verbouwing tot een stenen toren, wat vanaf 1492 kan gebeurd zijn. In 1494 blijkt ze maar gedurende zevenendertig nachten, waarschijnlijk tijdens het haringseizoen, in werking te zijn geweest. De stad bekostigde inderdaad voor deze tijdsduur de wedde van de „vierboeter”, berekend op 5 schellingen parisis per nacht, of in het geheel 9 pond 5 schellingen<sup>145</sup>. Ze betaalde in 1497 en 1502 de onkosten voor de uitvoering van metselwerk aan de „vierboete” en ze verleende in 1498 bovendien aan de „vierboeter” voor zijn arbeid een bijkomende vergoeding ten bedrage van 24 schellingen parisis<sup>146</sup>. Ze vereffende toen tevens een reeks achterstallige schulden onder de vorm van tekorten in de vuurboeterekeningen van 1496 tot en met 1501<sup>147</sup>. Vanaf 1506 zuiverde ze voorgoed de tekorten in de door de klerk van het vuurbaken voorgelegde rekeningen aan door de globale vereffening ervan, maar dan alleen telkens voor het in aanmerking genomen afgelopen boekjaar. In de Oostendse stadsrekeningen vinden we dan ook niet elk jaar zulk een aanzuivering aangetekend en dus evenmin telkens de naam van de rekenplichtige klerk van de „vierboete” vermeld. Voor zover we kunnen nagaan was laatstgenoemde tevens ontvanger van het vuurboetgeld en bleef hij soms of zelfs dikwijls verschillende opeenvolgende jaren in dienst<sup>148</sup>.

(144) „Vertheert den letsten in decembre (1493), als de rekeninghe van der vierboete ghehoort was, 3 lb. 16 s.”. Ib., nr. 37316, rek. 1493-1494, f° 23 r°. - „Vertheert den 11en in novembre (1494) ... als de rekeninghe van der vierboete ghehouden was, 4 lb. 2 s.”. Nr. 37317, rek. 1494-1495, f° 20 r°. Zie ook nr. 37318, rek. 1495-1496, f° 22 r°, zonder datum. - „Vertheert den 17en in ougust (1498)... als de rekeninghe van der vierboeten ghehoort was, 3 lb. 13 s.”. Nr. 37321, rek. 1498-1499, f° 20 r°.

(145) „Betaelt Adriaen Maech, vierboetere, van de vierboete bewaert t hebbene 37 nachten, te 5 s. par. elken nacht, comt 9 lb. 5 s.”. Ib., nr. 37317, rek. 1494-1495, f° 21 v°.

(146) „Betaelt Cornelis de Wroede, maetsenare, van dat hij maetste an de vierboete, 3 lb. 12 s.”. Ib., nr. 37320, rek. 1497-1498, f° 23 r°. - „Betaelt Adriaen Vinckedeij, vierboetere ter cause van zijn aerbeide, 24 s.”. Ib., nr. 37321, rek. 1498-1499, f° 25 r°. - Drie metselaars werden „betaelt ... van ghemetst te hebbene de vierboeten” gedurende drie dagen, 9 lb. par. Een handlanger ontving 36 s. par. Ook werden „22 Vransche barderkins verorboort in de zelve vierboete” naast kalk, zand en stenen. Ib., nr. 37325, rek. 1502-1503, f° 28 v°.

(147) „Betaelt Michiel Victorseune Heyns, als clerc van der vierboete, van zekere resten, die men hem t achtere was ter cause van der zelve vierboete, 51 lb. 16 s. 9 d.”. Ib. nr. 37320, rek. 1497-1498, f° 23 r°. - „Betaelt Michiel Victorseune Heyns, als clerc t anderen tyden ghezijn hebbende van der vierboete, te wetene de anno 97 ende 98, van meer huut ghegheven dan ontfaen, 74 lb. 16 s. par., ende Malin Toors, als clerc van de jaren 1499, 1500 ende 1500 een, ooc van meer uutghegheven dan ontfaen 81 lb. 1 s. par., daer of de rekeninghe ghepasseert es voor de wet. Comt t samen 155 lb. 17 s. par.”. Nr. 37325, rek. 1502-1503, f° 28 v°.

(148) „Betaelt Jacob fs Cornelis Jacobs, clerc van der vierboete, van dat men

In 1507 beroemden de Oostendenaars er zich op het mooiste nachtelijk vuur van de Vlaamse kust te bezitten en tot diens werking en onderhoud ieder jaar financieel heel wat meer dan wat elders het geval was te moeten bijdragen<sup>149</sup>. Dit had blijkbaar ook te maken met de ligging van de toren op of achter de oude zeedijk in de hoge duinen, die steeds door zee-irruptie bedreigd werden<sup>150</sup>. In de „vierboete” zelf, waarvan geen duidelijke afbeelding bewaard gebleven is, werd, zoals in de andere soortgelijke Vlaamse bakens, 's nachts riet gestookt, maar veel daarover vernemen we niet, evenmin als over de aankoop van die brandstof<sup>151</sup>. Het tekort, dat nu en dan of zelfs verschillende jaren na elkaar in de jaarlijkse vuurboeterekening voortkwam, was uiteraard het gevolg van een onevenwicht in de balans van inkomsten en uitgaven van de betrokken instelling. Deze tekorten waren lange tijd eerder miniem te noemen, aangezien ze zelden de 40 pond parisis overschreden, nogal veel rond de 25 pond lagen en meer dan eens zelfs minder dan 10 pond bedroegen. Er waren ongetwijfeld dan ook jaren, waarin de vuurboeterekening in evenwicht was of met een gunstig saldo kon afgesloten worden<sup>152</sup>. Niettemin drong een betere balans zich voor de andere jaren op. Wellicht was het

hem t achter was ter cause van der vierboete, 46 lb. 10 s. 6 d.”. Ib., nr. 37329, rek. 1506-1507, f° 39 r°. Zie ook nr. 37330, rek. 1507-1508, f° 30 r°, en nr. 37332, rek. 1509-1510, f° 28 r°. - „Betaelt Jacop Corneliszeeune Jacops, clerc van der vierboete, van dat hy meer uute ghegheven heeft dan ontfanghen van der zelve vierboete 9 lb. 11 s. 10 d. par.”. Nr. 37333, rek. 1510-1511, f° 43 v°. Genoemde klerk was dus minstens vijf jaar als dusdanig in dienst geweest.

(149) De Oostendenaars hadden toen geklaagd over de grote uitgaven die ze te dragen hadden, waaronder die besteed „a l'entretien du feu de nuit, baillant signe et cognoissance en la mer, qu'ilz font au long de l'an a leurs grans fraiz, plus beau que nul aultre lieu de tout... (le) pays de Flandres...”. E. Vlietinck, *Cartulaire*, p. 118-121, nr. 34, koninklijk oktroot van 12 juli 1507 aangaande de financiering van de herstellingen aan de dijken te Oostende. Zie p. 119.

(150) In de tekst van een akkoord tussen de wet van het Brugse Vrije en die van Oostende in verband met het aanleggen van een nieuwe sluis lezen we: „item, zullen (ze) noch maken ende repareeren den dyc naest der zee, streckende voorby de vierboete tot an de hoghe dunen, alzo verre als zy dien van ouden tyden onderhouden hebben ende noch t onderhouden...”. Ib., p. 123-128, nr. 36, stuk van 9 okt. 1517. - Een zekere Rycke Driepondt ontving in 1537 van de stad „in minderdinghe ter cause dat men hem sculdich es over de eerde ghehaelt uut zynen lande, ghenaemt t Hooghe Stic, liggende by der vierboete”, 12 pond. Brussel, ARA, Rekenkamer, nr. 37360, rek. 1537-1538, f° 35 v°.

(151) In 1518 betaalde de stad 5 pond par. aan Lauwers Zeghers, „ter cause dat t riet van der voornoemde vierboete in zijn schuere zekeren langhen tyt ghelegghen” had, en dit „naer appointment by der wet jehghens hem ghemaect”. Ib., nr. 37341, rek. 1518-1519, f° 89 r°. - Voor een rudimentaire of conventionele afbeelding van de Oostendse „vierboete”, zie de kaarten vermeld in nr. 25 en 26.

(152) Brussel, ARA, Rekenkamer nr. 37337, rek. 1514-1515; nr. 37339, rek. 1516-1517; nr. 37341-37343, rek. 1518-1521; nr. 37350-37354, rek. 1527-1532; nr. 37356-37357, rek. 1533-1535; nr. 36360, rek. 1537-1538; nr. 37362-37364, rek. 1539-1541; nr. 37365, rek. 1542-1543; nr. 37367-37372, rek. 1544-1550; nr. 37374, rek. 1551-1552 en nr. 37383, rek. 1560-1561, telkens onder de rubriek „ander uutgheven van diversche costen”. Op te merken is dat de vereffening van het tekort op de vuurboeterekening meestal betrekking had op het jaar, dat het boekjaar van de Oostendse stadsrekening voorafging. Een periode van batig saldo in de vuurboeterekeningen blijken de jaren 1551 tot 1558 geweest te zijn.

met het oog op deze verbetering dat de Oostendse wethouders in 1540 de stadspensionaris naar Nieuwpoort en Duinkerke zonden om aldaar informatie over de voet, waarop er het vuurboet- en ballastrecht geheven werd, in te winnen<sup>153</sup>. Of dit door een aanpassing van genoemde heffing te Oostende gevolgd werd, vernemen we niet. Zeker is dat van 1541 tot en met 1550, met uitzondering van het jaar 1549, het tekort in de vuurboetrekening zich nu jaarlijks voordeed. Daarna evenwel moeten we tot 1559 wachten om er opnieuw een nadelig saldo in aan te treffen, maar dan een van slechts 7 pond 13 schellingen parisis<sup>154</sup>. Voor het overige blijken de vuurboetrekeningen over de periode lopende van 1551 tot en met 1560 grotendeels in evenwicht te zijn geweest. Een werkelijk hoog oplopend tekort in zulk een rekening deed zich voor het eerst in 1561 voor, vermits het er een was van 189 pond 14 schellingen parisis, wat het gevolg was van de duurte van de voor de vuurboet aangekochte hoeveelheden glui. Het jaar nadien bedroeg het nadelig saldo in de vuurboetrekening 110 pond 4 schellingen parisis<sup>155</sup>. Hoeveel in 1563 het tekort in de rekening van de vuurboet bedroeg, vernemen we niet, maar het moet nogmaals een voor die instelling groot bedrag geweest zijn. In 1564 greep de Oostendse magistraat dan ook in. Daar de stad voor het „crammen” of versterken van de plaatselijke dijken met rieten matten elk jaar zeer veel glui aan te schaffen had, waarvan de overschotten voor het stoken van de nachtelijke vuren in de „vierboete” gebruikt konden worden, besloten de schepenen voortaan, ten einde de kostprijs van de aan te kopen grondstof zoveel mogelijk te drukken, zelf al het voor beide doeleinden benodigde riet, na aankoop ervan, te leveren. Het ambt van ontvanger van de vuurboet werd daarom gevoegd bij dit van de tesorier of stadsklerk belast met de boekhouding van de stedelijke financiën en de opstelling van de stadsrekening, die jaarlijks eind maart afgesloten diende te worden. Genoemde klerk mocht de hem aldus opgelegde bijkomende opdracht, waarvoor hij overigens een vergoeding ten bedrage van 12 pond parisis 's jaars zou opstrijken, niet weigeren<sup>156</sup>. De schepe-

(153) „Den vyfsten in maerte 1539 (maart 1540 n.s.), so was ghedeputeert Jan du Moullin, pencionnaris, te reysen ter Nieupoort ende Dunckercke, omme te wetene wat recht dat men aldaer exigierde ter cause van der vierboete ende ballaste ... Betaelt den greffier van Dunckerke voor een acte ende diverssche extraicten ter cause voorscreven 26 s.”. Ib., nr. 37362, f° 50 v°. - Voor het ballast- en vuurboetrecht te Duinkerke, zie n. 79.

(154) De klerk van de „vierboete” was toen Jan de Wulf. Ib., nr. 37383, rek. 1560-1561, f° 50 r°. - Zie n. 152. - Berekend in groten bedroeg het genoemde tekort 12 s. 9 d.

(155) De stad betaalde „Cornelis Ververe, als clerk ende ontfangher van der vierboete, ter cause dat hy, by slote van rekeninghe by der wet ghedaen, te boven es meer verschoten hebbende dan ontfanen gheduerende den tyt van zynder clergie ende ghecommen zynde in de stede van Jan de Wulf, de somme van, midts de groote dierste van der gleye, t welcke t incommen van dien nyet mochte vulstringhen... vichtien ponden 16 s. twee penninghen gr., valent 189 lb. 14 s.”. Ib., nr. 37385, rek. 1562-1563, f° 65 r°. - „Betaelt Cornelis Ververe... 9 lb. 3 s. 8 d. gr., comt 110 lb. 4 s. par.”. Nr. 37385, rek. 1563-1564, f° 52 v°.

(156) „Den voornoemde tesorier (Ryckaert Maes), als clerq ende ghecommitteert by die van der wedt ten ontfanghe ende administratie van de vierboete deser stede ende omme t meeste oirboor ende prouffyt van diere ... hoe wel dat men daertoe

nen stelden tot bestrijding van de uitgaven voor het onderhoud van de „vierboete” een jaarlijkse heffing in op de netten, die tijdens de „harync-teelt”, telkens vanaf september, door de stuurliu op hun vaartuigen voor de visvangst medegevoerd werden, maar die door de visserswaarden of reders te vereffenen was. De opbrengst van het nieuw vuurboetgeld, waarvan het tarief één grote, d.i. een schelling parisis, per net bedroeg, te betalen op kerstdag, vinden we, met specificatie van het aantal netten per betrokken waard, van het boekjaar 1564-1565 af, in de stadsrekeningen opgetekend. Daar het aantal door de stuurliu medegenomen netten, bijeengevoegd in vleten, in normale omstandigheden vrij talrijk kon zijn, verzekerde de inning van genoemde heffing de stad aanvankelijk een inkomen berekend op de kosten, die ze voortaan voor de instandhouding van haar vuurbaken en diens nachtelijk vuur te dragen had. Ze bracht inderdaad in normale omstandigheden jaarlijks zowat 100 pond parisis op, betaald door ongeveer 36 waarden voor een totaal van rond de 2000 netten<sup>157</sup>. Met uitzondering van de jaarwedde van de „bediender van de voerboete” of „vierboeter”, ten bedrage van 36 pond parisis, worden de uitgaven voor het onderhoud van de vuurboet en de aankoop van glui voor haar vuurhaard in de Oostendse stadsrekeningen niet gespecificeerd, alhoewel het de gemeente was, die ze voortaan volledig bekostigde<sup>158</sup>. Blijkbaar werden ze door de stadsklerk gerekend bij de globale onkosten voor het onderhoud van de haven, dijken, kaaien, sluizen of stadsgebou-

een particulier persoon voor clercq pleecht te creeren ende nemen, nyetmin de voornoemden van der wedt, up als regardt ghenomen, metgaders oock de groote tachtterhede van de voornoemde vierboete, die de stede jaerlicx suppleeren moet t haren laste, hebben, by advyse ende over een draghende met elc andren, de zelve vierboete teenegader over ghenomen ende t clercschip van dien van nu voorts gheapplicuiert and t officie van den tresorier van der stede metten gaigen van diere, als van 20 s. gr. tsiaers, ende ... dat de ghone, die tresorier ghecreert wordt, zal ghehouden zyn t voornomd clercschip van de vierboete te bedienen, zonder t zelve te moghen refuseren, dus hier betaelt over t jaer ... 12 lb. par.”. lb., nr. 37387, rek. 1564-1565, f° 29 r°.

(157) „Ander ontfanck van t recht van de vierboete binnen deser stede, ter cause dat elck weerdt over zyne visschers jaerlicx gheeft ende betaelt telken kersmesse, omme het onderhouden ende bedienen van de zelve vierboete voor huerlieder schepen ter harincteelt, by nachte uut ende in commende, eene groote van elck net, dat ter voornoemde teelt t zeewaerts gaat ... over t saysoen beghinnende september 64 ende hendende daarna ... 98 lb. 7 s. par.”. De lijst somt, per waard, het aantal netten op, waarvoor taks betaald geworden was, namelijk voor de 32 waarden samen 1967 netten. Brussel, ARA, Rekenkamer nr. 37387, rek. 1564-1565, f° 9 v°-10 r°. - De opbrengst bedroeg in 1565 107 lb. 2 s. par., betaald door 36 waarden voor 2144 netten; in 1566 109 lb. 19 s. par., betaald door 41 waarden voor 2199 netten; in 1567 110 lb. 6 s. par., betaald door 38 waarden voor 2206 netten en in 1568 96 lb. 6 s., betaald door 36 waarden voor 1926 netten. lb., nr. 37388, f° 9 v°-10 v°; nr. 37389, f° 8 v°-9 v°; nr. 37390, f° 7 v°-8 v°, en nr. 37391, f° 8 v°-9 v°, rekeningen over de boekjaren 1565-1569, genoemde rubriek. Zie ook de volgende stadsrekeningen tot en met nr. 37402, boekjaar 1579-1580, waarna de reeks een lacune vertoont tot 1605. Het „officie” van de tresorier als ontvanger van het genoemde vuurboetrecht, duurde telkens van begin september tot einde maart.

(158) „Adriaen de Clercq, als bediender van de vierboete, danof de stede alsnu d administratie heeft... ter cause van zyn gaigen ende wedden van enen jare... 36 lb. par.”. lb., nr. 37387, rek. 1564-1565, f° 30 r°. - Zie ook de volgende rekeningen, rubriek „ander uutgeven van sallarissen, gaigen, wedden ende pencioenen”.

wen en in de rubrieken dienaangaande opgenomen. Dit was stellig zo voor de aankoop van glui<sup>159</sup>. Wat er ook van zij, over de administratie van de vuurboet door de stadsclerk, evenals over de werking van het baken zelf, vernemen we uit de genoemde rekeningen niet veel meer dan vroeger. Wel weten we dat het vuur in de „vierboete” elk jaar slechts van september tot pasen daarna door de „bediender” ervan aangehouden werd<sup>160</sup>. Deze weinige gegevens over de vuurboet te Oostende gaan tot 1580, jaar waarop de laatste te Brussel bewaarde stadsrekening betrekking heeft.

Oostende werd, zoals de andere Vlaamse steden, in de opstand van de Nederlanden tegen koning Filips II van Spanje betrokken. Aan de kust duurde de strijd tussen de rebellen of Staatsgezinden en de Spanjaarden evenwel langer dan in de rest van Vlaanderen, dat door Alexander Farnese van 1579 tot 1584 grotendeels heroverd werd en aldus opnieuw onder het Spaans gezag was komen te staan. In laatstgenoemd jaar had de bezettingsmacht van de rebellen de duinen ten oosten van de versterkte stad doorgestoken waardoor de onmiddellijke omgeving ervan onder water gezet werd. Door deze overstroming werd tevens een nieuwe havengeul tot stand gebracht, die evenwel eerst later als dusdanig in gebruik zou worden genomen en heden nog steeds bestaat<sup>161</sup>. Of de „vierboete”, gelegen ten westen van de stad en van de haven dan nog in werking bleef, weten we niet. De plaatselijke zeevisserij en haringvangst was inderdaad in diep verval. Blijkbaar was de vuurboet, die nog steeds overeind stond, nu en dan nog in werking. Althans wordt ze omstreeks 1590 door de Nieuwpoortse auteur Jacob Marchant in diens beschrijving van Vlaanderen, samen met de „vierboetes” van Blankenberge en Heist, uitdrukkelijk nog steeds vernoemd<sup>162</sup>. We mogen dan ook aanvaarden, dat ze eerst in het

(159) „Betaelt an diverssche persoonen van leveringhe van gleye omme t crammen van den dycken... Welcke leveringhe van gleye bedraghende, midts dat daerinne be-grepen es t gley, veroirboort tot de voornomde vierboete, dan of den tresorier met eenen administratie ende last heeft... 593 lb. 16 s. 8 d. par.”. *Ib.*, f° 41 r°. De uitgaven in verband met de aankoop van glui dienden in een „registre particulier” opgetekend te worden, zodat de tresorier zich om de drie maanden voor de wet op zijn eed kon verantwoorden voor wat aanging „de menichte van den gleye, als den incoop ende prys van dien, metgaders de persoonen by wien ende up wat daghe t zelve ghelevert” geworden was. - Zie ook de volgende rekeningen, zelfde rubriek.

(160) „Adriaen de Clercq, als bediender van de vierboete deser stede... over zyn gaigen van eenen jaere... dies en compt t bedienen maer inne telckent septembre, als de visschers gaen varen ter haryncteelt ende gheduert tot paesschen daernaer, dat hy boeten moet alle nachtghetyde om de schepen alsdan uut ende invarende, de somme van ende betaelt, 36 lb. par.”. *Ib.*, nr. 37397, rek. 1574-1575, f° 33 v°.

(161) Vlietinck, *Het oude Oostende*, p. 238 en vlg.

(162) „Pharus ostentat sive turriculam lapideam, ex qua ad regendos navium cursus et praecavenda vada, ignes ex arundine stipulave noctu emicant, quandiu maris fervor allabitur; quales etiam Ostendae, Blancobergae pagoque Heisto conspiciuntur: quae extra oppida sunt et vierboute, ab accensis ex arundine aut stipula flammis, appellantur”. J. Marchant, *Flandria commentariorum lib. IIII descripta*. Uitgave 1596, art. „pharum”. Vertaald luidt deze passage ongeveer als volgt: men bemerkt een „pharus” of stenen torentje, uit hetwelk, om de vaart van de schepen te richten en hen voor de zandbanken te behoeden, 's nachts vuurstralen uit (brandend) riet of stro uitgezonden worden, zolang het opkomend getij van de zee aanblijft: aldus zijn dergelijke (torentjes) te zien te Oostende, Blankenberge en in het dorp Heist, ze



begin van de driejarige belegering van Oostende, die door aartshertog Albert in 1601 met man en macht ingezet werd, moet verdwenen zijn. Na de overgave van de volledig verwoeste stad in 1604 kon met de wederopbouw ervan begonnen worden. Van het herstel van de oude haven, gelegen ten westen van de voormalige agglomeratie, en van de vroeger aldaar gelegen vuurboet was evenwel geen kwestie. De ten oosten van de nieuwe stad gelegen geul werd geleidelijk als haven ingericht en in gebruik genomen, zonder dat er onmiddellijk staketsels tot de beschutting van de inkom opgericht werden. Wel werd snel tot de ommuring en bastionering van de nieuwe in vorming zijnde stedelijke agglomeratie overgegaan<sup>163</sup>. Van een eenvoudige nachtelijke verlichting van de haveninkom en geul door twee havenlantaarns blijkt eerst omstreeks 1650 sprake geweest te zijn. Van die tijd af inde de stad van de binnenvarende schepen een loods-, vuur- en kaaigeld ten bedrage van 8 stuivers de last. Strandingen en schipbreuken in de haven leverden evenwel weldra het bewijs dat het signalisatiestelsel er absoluut onvoldoende en dus ondoeltreffend was<sup>164</sup>. Toch moeten we tot 1771 wachten vooraleer dienaangaande een ingrijpen te zien gebeuren. Dat jaar werd inderdaad tot de oprichting van een stenen vuurtoren besloten en tot de uitbreiding van de loodsdiens overgegaan. De vuurtoren, gebouwd op de buitenbastion ten westen van de haveninkom, werd in oktober 1772 in werking gesteld. Aanvankelijk brandde men er steenkolen, maar na enkele jaren diende men op olie en reflectoren over te schakelen. Tenslotte gebruikte men er de lenzen van de Franse natuurkundige Fresnel. Vanaf 1774, toen het loodswezen opnieuw volledig gereguleerd werd, moesten de Oostendse piloten regelmatig nagaan of het licht van de vuurtoren, evenals dit van de havenlantaarns, die vroeger geïnstalleerd geworden waren, effectief en doelmatig was. Genoemde vuurtoren, naderhand bijgenaamd „de Vlaggestok”, wegens de vlag, die er bovenop wapperde, was de eerste in de reeks van vier dergelijke gebouwen, die telkens met steeds modernere apparatuur elkaar tot heden te Oostende zouden opvolgen<sup>165</sup>.

Oostwaarts van Oostende bevond zich in de vijftiende en zestiende eeuw het kleine vuurbaken of „torrekin” van Wenduine, in 1428 op kosten van

bevinden er zich buiten de agglomeraties en worden er, naar de vlammen ontstoken uit het riet of stro, vierboete genaamd.

(163) Vlietinck, *Het Oude Oostende*, p. 241 en vlg. - D. Farasyn, Oostende, in *Belgische steden in reliëf*. Brussel, 1965, p. 139-162, zie p. 22. - R. Baetens, Het uitzicht en de infrastructuur van een kleine Noordzeehaven tijdens het ancien regime. Het voorbeeld van Oostende, in *Mededelingen, Marine Academie*, boek XXIII, jg. 1973-1974-1975. Kapellen 1977, p. 47-62, zie p. 48-49.

(164) Baetens, p. 55 en 60, n. 71. - P. de Zuttere, Les de Vallejo dans les Pays-Bas espagnols et autrichiens, in *Intermédiaire des Généalogistes*, delen 101 en 102, jg. 1962, Extrait, p. 5. Stuk van 12 sept. 1683, ontleding.

(165) J.J. Bowens, *Nauwkeurige beschrijving der oude en beroemde zee-stad Oostende*. Brugge, 1792, dl. II, p. 145-146. - M. Maes, De vuurtorens van Oostende, in *Ostendiana*, Oostende, 1972, p. 119-121. - Baetens, p. 55 en 60, n. 73. - *Costumen ende usantien der stede ende port van Nieuport*, Uitg. P. de Goosin, Gent, 1774, bijlage Costumen ende keuren... van Oostende, p. 105-117, reglement... tot betere directie der lootserie ter haven van Oostende, gedateerd 16 jan. 1773 oude stijl, art. XVIII, betreffende het toezicht op „het effect der vieren, soo vanden vier-toren, als van de lanteirens”.

de parochie aldaar opgericht en door het plaatselijk ambacht van de vissers onderhouden, althans — naar het schijnt — voor wat de voorziening van zijn lantaarn aan bruinvisolie betrof. Het gebouw, dat ook als wachthuis voor de vissers diende, stond feitelijk onder het beheer van de proosdij van Sint-Donaas te Brugge, daar Wenduine, als dorp van „het Proossche” of het gebied, waarvan de proost de heer was, deel uitmaakte en dus van het feodaal bestuur ervan afhing. Het „torrekin” blijkt als lichtbaken lang in gebruik te zijn gebleven, vermits in 1538 van herstellingen, die eraan uitgevoerd werden, sprake is. Met het verval van het plaatselijk visserij-bedrijf te Wenduine in de loop van de tweede helft van de 16de eeuw, kwam er aan de werking van het vissersambacht en dus blijkbaar ook aan het gebruik van het „torrekin” als lichtbaken een einde. Overigens verdween dit ambacht als zelfstandige instelling in 1587<sup>166</sup>.

Het volgende baken was de „vierboete” van Blankenberge, waarvan de oprichting van omstreeks 1300 moet dagtekenen en de eerste vermelding in een oorkonde van 1337 voorkomt. Daarna wordt ze in 1367 nog vermeld als deel uitmakend van de keten van de vierboeten, gelegen aan de Vlaamse kust. Ze bevond zich ten oosten van de stedelijke agglomeratie op of achter de aldaar gelegen zeedijk en kaai en ze was lange tijd niet meer dan een houten geraamte<sup>167</sup>. Alhoewel stedelijk, werd ze niet rechtstreeks door de gemeente zelf, maar door een eigen overheid, de „eed”, onder de leiding van een deken en enkele „zorgers”, bijgestaan door een klerk, bestuurd. De Blankenbergse „vierboet” was dus een autonome instelling, geschoeid op ambachtelijke of korporatistische leest en zichzelf bedruipend, dank zij de geldelijke bijdragen van haar leden, de plaatselijke vissers. Deze financiering gebeurde door middel van een jaarlijkse „ommestellinghe” of omslag waardoor de gezamenlijke lasten onder de leden of vissers gelijkelijk verdeeld werden. Ze diende om de kosten van onderhoud en werking van de „vierboete”, de aankoop van brandstof, namelijk glui en stro, en de wedde van de „vierboeter” of stoker te dekken. Hoeveel de jaarwedde van deze laatste bedroeg, weten we niet. Wel kwam de stad Blankenberge op de duur meer en meer de vuurboetinstelling te hulp, als die bepaalde financiële verplichtingen niet of niet volledig kon naleven<sup>168</sup>. Dat de Blankenbergse „vierboete” lange tijd niet meer dan een houten stellage of steiger was, blijkt uit de vernieuwing van haar houtwerk door een timmerman tijdens het dienstjaar 1421-1422, wat door de stad be-

(166) P. Verduyn, *Geschiedenis van Wenduine*. Wenduine, 2e herwerkte druk, 1960, p. 98, 130 en 141-144 passim. - Van het „torrekin” is er nog in 1572 sprake. Zie ibidem p. 145, kaartje met lokalisatie van het „torrekin”.

(167) „dat men den zee dyc te Blankenberghe in die oost port betren soude, daer s nood ware, ende dat men den dyc hoghen soude viere voeten met aerden van der vierboete oostwaerd toten polrekine boosten baelgen”. C. Carton, *Notice sur Blankenberge*, 1841, p. 76-82, tekst van een oorkonde van 1337 betreffende de plaatselijke wateringen. Zie p. 79. - M. Coornaert, De zeevering van de Oudemaarspolder, in *Rond de Poldertorens*, 8ste jaar, nr. 2, 1966, p. 61. - Zie nr. 10.

(168) Van een persoon, genaamd Michiel de Vierboeter, die in een „zettinghe” een „firling” te betalen had, wordt in de stadsrekening van Blankenberge over het boekjaar 1419-1420 melding gemaakt. Brussel, ARA, Rekenkamer nr. 32158, f° 2 v°. Zie voor de „vierboete” zelf, ibidem, f° 6 r°.

kostigd werd<sup>169</sup>. Als gebinteconstructie in hout moet ze veel gelijkenis vertoond hebben met de toenmalige Oostendse vuurboet, die eveneens in hout was.

In de loop van 1442 werd de Blankenbergse „vierboete” zo zwaar door brand getroffen dat ze volledig wederopgebouwd diende te worden. Daar-toe riepen de schepenen de vrijwillige financiële steun van de kooplui en schippers te Sluis in. Het nieuwe baken dat na een jaar tot stand kwam, was blijkbaar een toren in steen en hout, maar bijzonderheden daarover vernemen we niet. Wel weten we dat de „zorgers”, om de eerste werken te kunnen laten uitvoeren, zich verplicht gezien hadden van een onder voogdij staande wees geld te lenen en dit naderhand niet volledig konden terugbetalen, zodat de gemeente het tekort diende te vereffenen<sup>170</sup>. Dat de Blankenbergse „vierboete”, althans van een zeker ogenblik af, in steen was, staat vast. In 1484 inderdaad bekostigde de stad de verbouwing in steen van de kap van dit gebouw. De uitgaven voor de aankoop en het vervoer van bakstenen, balken en kalk, alsmede voor de lonen van de metselaars en andere werklieden, die het werk uitvoerden, vinden we in de Blankenbergse stadsrekening lopend over het ambtsjaar 1484-1485 genoteerd. Daardoor vernemen we tevens, dat op de makelaar of rechttopstaande stijl, zich bevindend op de nok aan de spits, een nieuwe weerhaan geplaatst werd<sup>171</sup>. Naderhand bleven de Blankenbergse schepenen

(169) „Item, betaelt Jan de Juede, de temmerman, van den houtwerke van der vierboete te makene, besteit bi der wet ende dit in minderinghe, 2 lb. 16 s.gr. Item, betaelt van naghelen, van ankeren ende ghehanghen, 34 gr. Item, betaelt van lyfcope, als Jan de Juede de vierboete nam te makene, 5 s.gr.”. Ib., nr. 32160, rek. 1421-1422, f° 3 r°.

(170) „Item, betaelt Cornelis fs Godevaerts van der vierboete scone te makene van den asschen ende brand hute te doene, 10 gr.” - „Item, ghezent ter Sluus an de coopliden ende scipmannen, te wetene wat ze precenteeren wilden ten costen van der vierboeten, waert up dat men se weder maken mochte, omme daer in te vierne, also men oyt geploghen heift, hier omme uut zijnde Joriis But ende Jacob Pascharis elc 1 dach...”. Ib., nr. 32175, rek. 1442-1443, f° 3 r° en 6 v°. - Item, ghegheven ten costen vaert van der vierboete van Blankenberghe omme Christiaen van der Sleke ende Jacob Stier mede te betaelne, dat zij an de voorseide vierboete ghewrocht hadden, 9 s.gr.”. Nr. 32176, rek. 1443-1444, f° 4 v°. - „Item, betaelt J. fs Clais Buekels van dat zijne voochden in t jaer (14)43, als doe de vierboete van der stede verberent zijnde, leende(n) den ontfangher ende zorgghers van der voorseide vierboete, daer mede betaelt Christiaen van der Sleke, ende dat over t laetste paeyment van zijnen voorseide taswerke, 3 lb. gr.”. Nr. 32178, rek. 1444-1445, f° 5 v°. - Chr. van der Sleke was waarschijnlijk een metselaar. Zie n. 171. - In de periode 1467-1484 is er meermaals sprake van werken tot onderhoud van de houten „kaye van der vierboete”. Deze „kaye, staende in den dunen voor de vierboete”, diende „jeghen t vloeden van der zee” door middel van zand en aarde en ook planken versterkt te worden. Ib. nrs. 32200-32216, rekeningen 1467-1484, rubriek „diverssche costen”.

(171) Voor dit werk waren aangekocht geworden 1 last 2000 bakstenen, 62 „hoet calcx”, 5 „Vlaemsche houten, daer de cruushouten of ghemaect” waren, 6 nieuwe ankers en een „ysserin spille, staende boven up de makelare, daer de wederhane up staet”. Ook deze windwijzer was nieuw. Na aankoop had men hem bovendien geschilderd en verguld, vooraleer hem op zijn spil te plaatsen. Een viertal metselaars en werklieden blijken, afwisselend, gedurende een drietal maanden aan de nieuwe vuurboet „ghemaetst” en „ghewrocht” te hebben. Een van hen was „Christaen van der Sleke, maetsenaere”. Ib., nr. 32217, rek. 1484-1485, f° 6 v° - 7 r°, rubriek „costen

financieel bijspringen, telkens als de vuurboetinstelling voor het onderhoud van haar gebouw zekere uitgaven niet kon opbrengen. Alhoewel de stadsrekeningen uit de periode 1485-1499 ontbreken, weten we dat de gemeente in 1493 geldelijk deze instelling gesteund had, klaarblijkelijk door in haar plaats zekere herstellingswerken aan het houtwerk van de „vierboete" of de aankoop van het daartoe benodigde hout te bekostigen. Om dit te doen had ze zich zelfs tegenover een timmerman of houthandelaar door kontrakt verbonden tot afbetaling van haar schuld op een bepaald termijn, maar schoot daarbij te kort en kon eerst in 1503 voldoen<sup>172</sup>. In 1511, 1512, 1516 en 1520 nam ze het nogmaals op zich telkens een kleine uitgave voor herstellingen aan de vuurboet te bekostigen<sup>173</sup>. In 1524 werd de kap van dit gebouw op haar kosten hersteld en „verschoond", wat de aankoop van een groot aantal dektegels en andere gebakken stenen, alsmede kalk en teer meebracht en na de voltooiing van het werk met het plaatsen van een nieuwe weerhaan op de top gepaard gegaan was. Datzelfde jaar, tijdens de oorlog tussen keizer Karel V en de koning van Frankrijk, toen Franse oorlogsschepen met vijandelijke bedoelingen vóór de kust verschenen, zorgden de schepenen er telkens voor dat de vuren in de duinen en op de vuurboet ontstoken werden, ten einde de vijand diets te maken dat men waakzaam en klaar voor de verdediging was. Voor het eerst vernemen we uit de desbetreffende rekening dat de daarvoor gebruikte brandstof uit glui en stro bestond<sup>174</sup>. Overigens kon de vuur-

ghedaen an de vierboete van Blanckenberghen, de cappe boven te verlegghene ende nieu te makene..."

(172) „Item, den aeldinghers van wylen Adriaen Stier in de somme van elleven ponde zestien schellinghen groten, als reste van meerder somme, ter cause van der vierboete van deser stede, als blyct by eene lettre van verbande onder den zeghele van der stede, danof breeder ghewaghende, in daten van den 6den daghe van maerte anno 1493..." Ib., nr. 32220, rek. 1502-1503, f° 29 v°. - A. Stier had in 1484, bij het vernieuwen van de „kappe", 5 „Vlaemsche houten" voor het maken van de „cruushouten" geleverd. Zie n. 171. Ongetwijfeld was hij een timmerman.

(173) De stad bekostigde in 1511 de aankoop van „24 stylen, elc 14 voeten lanc", dienende voor 't maken van eender nieuwer caeye ter preservacie ende beschermene van der vierboete deser stede jeghen de stormen ende hooghe vlooden van der zee". Ib., nr. 32229, rek. 1511-1512, f° 12 r°. - Het volgende jaar dekte ze de uitgave voor de aankoop van 600 „naghels an de calzie van der vierboeten verbesicht". Nr. 32230, rek. 1512-1513, f° 11 r°. - In 1516 bekostigde ze het vervoer van kalk „omme t repereren van der vierboete" en ook de reparatie zelf. Nr. 32234, rek. 1516-1517, f° 6 r°. - In 1520 betaalde ze de uitgave voor de aankoop van „acht hanckers an de vierboete... verwrocht ende gheoorboort, weghende hondert ende vichtich ponden ysers...". Nr. 32238, rek. 1520-1521, f° 5 r°.

(174) „Item, betaelt Michiel van Langhemaerc, metsenare, van de cappe van den vierboete... te versoenene, die te terrasene, te bezettene ende andre reparacie by hem daeran ghedaen, hem in taswercke besteedt... Item, betaelt van 19 hoet Brabants calc ende twintich tonnen terras, van dectichelen ende careelsteenen an de zelve vierboete gheoorboort metten eenen weerhane". — „Item, betaelt diversche personen van te vierne up de vierboete ende vieren te makene by nachte up de duinen deser stede jeghens de scepen van orloghen Fransoeyen, wesende hier voor lant, ten fine, dat zy te bet hemlieden verdraghen zouden an lant te slane, midts dat men by den zelven vieren hemlieden tooghde, dat men in waeke ende roere was. Item, betaelt van gleye ende stroe omme t maken van den zelve vieren ende daer verbrandt...". Ib., nr. 32242, rek. 1524-1525, f° 6 v° en 15 r°. - Ook werden op de duinen nog twee masten opgesteld, voorzien van twee „fockezeilen", steeds „omme

boetkorporatie het volgend jaar wegens de oorlogstoestand, die de normale uitoefening van de zeevisserij belemmerde, de lopende uitgaven in verband met de aanschaffing van stro niet volledig vereffenen, daar de gebruikelijke „ommestellinghe” onvoldoende opgebracht had. De gewone jaarlijkse opbrengst van deze heffing bedroeg inderdaad 16 tot 18 pond groten, althans in die tijd, en dit werd niet bereikt. De gemeente Blankenberge evenwel droeg het hare tot de vereffening bij door een som van 4 pond groten toe te leggen<sup>175</sup>.

In de tweede helft van 1526 of het begin van 1527 werd de Blankenbergse „vierboete” door brand van haar houten binnenwerk, waaronder de zolderingen, zwaar getroffen. Van het herstel van gebouw maakte men echter gebruik om in de stenen muren naar het voorbeeld van wat reeds in de „vierboetes” van Nieuwpoort en Oostende bestond drie vensters aan te brengen. Met het oog daarop hadden de Blankenbergse wethouders zelf voorafgaandelijk drie metselaars naar deze stenen vuurbakens gestuurd om er de vensterapparatuur te gaan bezichtigen. Het was nogmaals de stad Blankenberge die de uitgevoerde werken en andere lasten bekostigde. Ten behoeve van de „vierboeter” was in het gebouw ook een ladder en, voor het naar boven hijsen van de bussels stro, een hijsblok voorzien van een reep aangebracht geworden. Dit alles ging gepaard met de vernieuwing van heel wat ijzerwerk<sup>176</sup>. Gedurende het ambtsjaar 1527-1528 bekostigden de schepenen opnieuw zekere reparaties aan de zolderingen en vensters van de „vierboete”. In de loop van 1528 diende men, gezien de vijandelikheden op zee, enkele keren in de duinen en op de vuur-

de visschers... wezende ter zee baken ende teeken te ghevene jehens de Fransoisen”. Ib., f° 5 r°.

(175) „Item, uute dien dat men alle nachte up den torre van deser stede, staende up den dunen ende den ouver van der zee, ghenaemt de vierboete, vier maken moet met stroe omme den visschers teeken te ghevene, ten fine dat zy weten moghen waerontrent zyn ende ariveeren moeten, t welke vierboeten jaerlycx by ommestellinghe ten laste van den zelve visschers wel bedraecht ter somme van 16 of 18 lb. gr. Nemaer, midts den orloghe ende datter diversche van hemlieden van den Fransoisen ghevanghen gheweest hebben ende groot renchoen moeten betalen, zo en es hemlieden dit jaer niet moghelic gheweest ten voorseide lasten gheheel te furnierne, als waerby hemlieden by die van der wet, t hulpen den lasten voorscreven, toegheleit es de somme van 4 lb. gr.”. Ib., nr. 32243, rek. 1525-1526, f° 10 v°. - Uittreksels uit de Blankenbergse stadsrekeningen vanaf dat boekjaar in: E. Van den Bussche, Blankenberghe et son passé historique. *La Flandre*, dl. VII, 1875, p. 248 en vlg.

(176) „Item, betaelt Heindric Kint, temmerman, van t maken van der vierboete deser stede, die binnen al verberrent was, metgaders de balken, zolders ende ander hautewerc by hem daertoe ghelevert ... Item, betaelt den zelve Heindric van t maken van drie veinsters an de zelve vierboete, metgaders t hout ende berden by hem dertoe ghelevert ... Item, betaelt van vier hout Brabants calcx an de zelve vierboete verme(t)st ende verbesicht ... Item, betaelt Sebastiaen Paes van eender leere ende eenen reep omme stroe daermede in de zelve vierboete up te haelne, metgaders eenen bloc daertoe dienende... Item, betaelt Jacop Kint van diverssche yserwerc...”. „Item, ghereist (door drie man, waaronder een metselaar) t Oesthende ende van danen ter Nieuwpoort omme te bescauwene ende concept te nemen van den fatsoene van den veinsters van der vierboete van den voornomden steden, omme de veinsters van der vierboete deser stede daer naer te makene”. Brussel, ARA, Rekenkamer, nr. 32244, rek. mei 1526 - april 1527, f° 4 v° en 8 v°. De brand was door zowat tien man bestreden geworden. - R. Boterberge, Over de vuurtorens van Blankenberge, in *Biekorf*, dl. 81, jg. 1981, p. 260-268. Zie p. 260-261.

boet vuren te ontsteken ten einde de vissers sein en teken te geven en de Franse oorlogsschepen vóór de kust af te schrikken<sup>177</sup>. De samenwerking tussen de vuurboetkorporatie en de gemeente Blankenbergse blijkt in het vervolg nog nooit zo goed geweest te zijn. Van 1539 af inderdaad schonk de Blankenbergse magistraat elk jaar de deken, de „zorgers” en de eed van de vuurboet, als present, acht kannen wijn<sup>178</sup>. De gemeente droeg ook verder de kosten van de herstellingen aan het metselwerk van dit gebouw, telkens als dit nodig was, onder meer tijdens de dienstjaren 1539-1540, 1548-1549, 1550-1551, 1551-1552 en 1553-1554. Ook voor het aanbrengen van glas in de vensters werd gezorgd<sup>179</sup>. Het moet wel zijn, dat de muren van de Blankenbergse „vierboete”, als zijnde voortdurend aan weer en wind blootgesteld, telkens na enige tijd uitgevreten geraakten of barsten vertoonden, zodat ze dan steeds opnieuw „vermetst” dienden te worden. Zulk een metselwerk greep gedurende het ambtsjaar 1555-1556 plaats. Daarbij bekostigde de stad de aankoop en verwerking van grote hoeveelheden steen, kalk en teer<sup>180</sup>. In de loop van het volgend dienstjaar lieten de Blankenbergse schepenen door een bevoegd ambachtsman overgaan tot het maken en opstellen van een „patroon” van de werken nodig voor het behoeden van de agglomeratie, de kaai en de vuurboet tegen de ontzanding en de zeeirruptie<sup>181</sup>. Blijkbaar kwam het niet tot de uitvoering van zulk een algemeen plan, vermits we de volgende jaren de stad verder zien gaan met de bekostiging van de herstellingen aan

(177) „Item, betaelt Heindric Kint van diversche reparacie by hem ghedaen an... de veynsters ende zolders van der vierboete... mitgaders t hout by hem daertoe ghelevert...” - „Item, betaelt van stroe, verberrent up de vierboete ende up den dunen, omme vier te makene jehgens den Fransoeyen ende omme teecken den visschers deser stede te ghevene...” Ib., nr. 32245, rek. 1527-1528, f° 6 r° en 13 r°. Om de vissers op zee te waarschuwen waren in de duinen ook twee masten, voorzien van touwen, zeilen, blokken en „stylen”, opgesteld geworden. Ib., f° 6 r°.

(178) „Item, ghepresenteert de zorghers ende deken van der vierboete deser stede vier kannen wyns...” Ib., nr. 32251, rek. 1533-1534, f° 10 r°. - „Ghepresenteirt den deken, zorghers ende eedt van der vierboete 8 kannen wyns...” Nr. 32265, rek. 1547-1548, f° 9 r°. Acht kannen vanaf nr. 32257, rek. 1539-1540, f° 11 r°. - Voor de eed van het vissersambacht zelf, zie E. Van den Bussche, *La pêche et les pêcheurs de Blankenberghe. Mœurs et coutumes*, in *La Flandre*, dl. VIII, 1876, p. 347-464, zie p. 349 en vlg., hoofdstuk: *La corporation des pêcheurs depuis le moyen âge*. - De vuurboetinstelling had dus een soortgelijke organisatie als het vissersambacht, waarvan de leden haar kas spijsden.

(179) „Betaelt Gillis Bultynck, glaesmaker in Brugghe, over de reparatie ... van der lanteirne in de vierboete”. Brussel, ARA, Rekenkamer nr. 32262, rek. 1544-1545, f° 4 r°. - „Betaelt Gillis Bultynck, glaesmaeker in Brugge, ter causen van drie nieuwe glaese veynsteren by hem ghelevert an de vierboete... Betaelt Jan Lammin, maetse-naere deser stede, voor dat hy de vierboete... vermaect heeft binden jare...” Nr. 32268, rek. 1550-1551, f° 5 r°. - Voor de reparaties aan het metselwerk zie ook nr. 32257, rek. 1539-1540, f° 3 v°; nr. 32266, rek. 1548-1549, f° 5 r°; nr. 32269, rek. 1551-1552, f° 5 v°, en nr. 32271, rek. 1553-1554, f° 5 v°.

(180) Een metselaar werkte gedurende 25 dagen aan de herstellingen en gebruikte daarbij zowel oude, door hem gehouwen stenen, als nieuwe bakstenen. Ib., nr. 32273, rek. 1555-1556, f° 5 v°-6 r°.

(181) „Betaelt meester Anthonis Heyndricx, werckman up t ambacht, van by hem ghevaciert t hebbene diversche daghen in t steken ende maken van de patronen van de werken, noodzakelyk wesende ter preservacie van der stede, kaye ende vierboete...” Ib., nr. 32274, rek. 1556-1557, f° 5 v°.

de muren van de „vierboete”, waaronder ook het aanbrengen van drie houten vensters. Voor het overige trof ze de gebruikelijke maatregelen tot vrijwaring van de „clydyck” nabij de vuurboet en van de onmiddellijke omgeving van dit gebouw, waar de ontzanding door zandverstuiving gevaarlijk toegenomen was<sup>182</sup>.

Een nieuwe brand teisterde de Blankenbergse „vierboete” in de tweede helft van 1566 of het begin van 1567. De gemeente bekostigde de aankoop van heel wat hout, kalk, stenen en ijzer, alsmede de betaling van de lonen aan de timmerman, de metselaar en de smid, die de nodige herstellingen uitgevoerd hadden. Nieuw was zeker wel het aanbrengen in of onder het gebouw van een stenen vloer, evenals een uitrusting met ijzeren deuren<sup>183</sup>. In 1568 diende men niet alleen de „clydyck”, maar ook de bodem, waarop de vuurboet stond, met kramwerk of matten, verder te versterken. Daarvoor werd door de stad een grote hoeveelheid glui aangekocht<sup>184</sup>. Deze werken tot vrijwaring van de Blankenbergse „vierboete” en naderhand ook de volgende hadden alvast de verdienste het bestaan van dit gebouw te rekken tot op het ogenblik, dat het, op het einde van de 16de eeuw, onder invloed van de politieke en militaire gebeurtenissen aan zijn lot overgelaten werd en verdween. De strijd aan de kust tussen Staats-

(182) „Betaelt Michiel Ardebolle van drie houten veynsteren an de vierboete...”. Ib., nr. 32280, rek. 1562-1563, f° 4 v° - 5 r°, waar ook andere uitgaven voor herstellingen aan de vuurboet genoteerd staan. - Op 12 oktober 1560 trok de Blankenbergse stadspensionaris naar Brugge om er bij het bestuur van het Brugse Vrije „te vertoghene den noodtzakelicke toezich(t) jeghens den vloghe van de zande ontrent de vierboete deser stede, ten fyne derinne voorzien zoude worden ten minste coste deser stede...”. Nr. 32278, rek. 1560-1561, f° 6 r°. Zie aldaar ook f° 4 r° voor reparaties aan de vuurboet. - Betreffende de uitgaven voor het „crammen” of versterken met matten in stro van de „clydyck van de vierboete”, zie nr. 32279, rek. 1561-1562, f° 4 v°, en volgende rekeningen, rubriek „van reparatien ende refectien”. - Soms gebruikte men ook ter versterking van de basis van de „vierboete”, zoals vroeger al gebeurd was „in den grooten vloet”, grote hoeveelheden „pemen” of wortels. Ib., nr. 32269, rek. 1551-1552, f° 6 r°: eerst 75 „voeren pemem”, daarna 49 voeren. - Zie voor het overige nr. 32281, rek. 1563-1564, f° 4 v° en 10 v°, nr. 32282, rek. 1564-1565, f° 5 r° en v°, en nr. 32283, rek. 1565-1566, f° 4 v°.

(183) „Betaelt Pauwels van de Berghe, temmerman binnen Brugghe, voor zyn handtghedaen ghedaen (sic) an de vierboete deser stede by brande bedorfvn... Betaelt Jooris de Pape, die smet tot Brugghe, voor diversche ankeren ende yseren duerkins an de zelve vierboete gheoorboort... Betaelt Maerten Rombouts voor de zelve vierboete in zyn metsement te heelene ende van den vloer te legghene, volghende zeker bestedinghe met hem ghemaect”. Ib., nr. 32284, rek. 1566-1567, f° 4 r° - 5 v°. Tegelijk diende de „clydyck” „ghestopt” te worden, wat tweemaal gebeurde. Ib., f° 5 v°.

(184) „Betaelt Joos van Loo van de clydyck an de vierboete te crammene... Betaelt der weduwe Zacharias Pierins voor twee hondert vyftich gheley omme de vierboete te crammene... Betaelt Gheraert d Hondt voor 358 bonden gheley omme de vierboete te crammene... Betaelt Hector Batens ende Fransoys Mahieu van gheleye... Betaelt den voornoemde Gheraert d Hondt van de clydyck anne de vierboete le legghene...” enz. Ib., nr. 32286, rek. 1568-1569, f° 5° en 6 r°. - Reeds het jaar voordien waren 450 „gheley” voor het krammen van de „clydyck van de vierboete” gebezigd geworden. Nr. 32285, rek. 1567-1568, f° 5 r° en v°. - Zie ook nr. 32287, rek. 1569-1570, f° 6 r°: uitgave om „den clydyck anne de vierboete te stoppene ende (voor) enen nieuwen matte”.

gezinden en de Spanjaarden was inderdaad voor Blankenberge noodlottig, vooral vanaf 1576. In een zeeboek uit die tijd staat de zich aldaar bevindende „vierboed” nog aangeduid. Omstreeks 1590 wordt ze ook nog door Marchantius vermeld, maar of ze toen nog werkelijk overeind stond en functioneerde, valt te betwijfelen. De Blankenbergse stadsrekeningen uit de periode gaande van 1577 tot 1607 ontbreken immers, zodat we niet kunnen nagaan wat er van haar geworden is. Wat er ook van zij, naderhand is er te Blankenberge alleen nog van een vuurbaken onder de vorm van een met een lamp voorziene mast sprake<sup>185</sup>.

Het dichtst bij de inkom van het Zwin stond de „vierbote” van Heist, reeds vermeld in een rekening over het boekjaar 1363-1364 en dus waarschijnlijk toen reeds enkele tijd bestaand. Nadien wordt ze in het vijftiendeuws Vlaamse zeeboek vernoemd. Samen met de vuurboet van Blankenberge vinden we ze nog aangeduid in het ander besproken zeeboek, dagtekenend van omstreeks 1576. Zoals deze toren, wordt ze ten slotte ook door Marchantius rond 1590 voor het laatst beschreven<sup>186</sup>. Volgens een gegeven uit het jaar 1642, voorkomend in een leenboek van de burg van Brugge, was de Heistse „vierboete” een achterleen, afhankelijk van het Hof van Dudzele of de heerlijkheid van die naam. De heer of de recht-hebbende van dit feodaal goed verpachtte het baken aan de vissersgilde Onze Lieve Vrouw van Heist tegen een vaste jaarlijkse pachtsom, ten bedrage van 12 pond groten en 3 stuivers, en de verplichting het gebouw, dat in steen was en in de duinen stond, in goede staat te houden. Wegens de oorlogstoestand en het verval van de Heistse zeevisserij kon de gilde evenwel toen haar verbintenissen niet meer nakomen, zodat het vuurbaken de heer van Dudzele geen opbrengst meer opleverde<sup>187</sup>. Enkele jaren later ging de parochiale kerk van Heist, die de plaats van de gilde ingenomen had, tot de afbraak van de bouwvallige „vierboete” en de verkoop

(185) Zie n. 24 en 162. - E. Vanden Bussche, in *La Flandre, Revue*, dl. VIII, p. 27-40, 157-178 en 239-280. Zie p. 155-156 over de „viermast” en een proces daarover tussen de vissers van Blankenberge en die van Wenduine vóór de proosdij van Sint-Donaas in 1467, datum, die blijkbaar op een drukfout berust (1767?), en p. 241-244 over de invallen van de geuzen. - Zeker is, dat in de 18de eeuw de nering of het ambacht van de Blankenbergse „vrije visscherij” voor het onderhoud van de „vierbake” of „viermast” instond en dat haar leden daarvoor een „viergheld” verschuldigd waren. Dat blijkt uit haar rekeningen uit die tijd, die in de kerkfabriek van Sint-Antonius te Blankenberge bewaard bleven.

(186) „te Heys bewesten der vierboten”. Rek. van de watering Eiesluis van 1363-1364, M. Coornaert, *Heist en de Eiesluis* (Reeks Coornaert, II), Tielt, 1976, p. 457, alf. reg., nr. 374, verbo „vierbote”. - Zie n. 24 en 162.

(187) „Item, zoo competeert de voornoemde mevrouwe (Mher Vrouwe Magdeleene Eegmont, dougriere van den hooghen ende moghenden prince Alexander de Croy), ter causen van der heerlicheide van Dudzele, de vierboete van der duynen van der zee, de welcke den heere voormaels verpacht heeft an de gilde broeders van de gilde van onse Vrouwe tot Heyst, ten pryse van twaelf ponden grooten ende drye stuvers t siaers suver gelt, boven de reparatie ende onderhoudynghe van der voornoemde vierboete, die de voornoemde ghilebroeders waeren schuldich te doene, onvermindert heurlieder pacht, ende alsoo tot Heyst omme de oorloghe gheen visschers meer uut en vaeren, soo en proffyteert den heere danof niet voor alsnoch”. Brugge, Rijksarch., fonds Leenhof van de Burg van Brugge, nr. 5, dl. i, f° 189 r°, anno 1642. - Coornaert II, p. 146, 375-376 en 457, alf. reg., nr. 374.



van de daardoor gerecupereerde stenen over<sup>188</sup>. Met de verdwijning van dit vuurbaken bleef er van de „vierboetes”, die aan de kust ten oosten van de IJzermonding stonden, geen enkele meer over. Niets illustreert dan ook meer het diep verval van de vissersnering in genoemde streek rond 1600 dan dit schijnbaar weinig belangrijk feit.

##### 5. De vuurboeten van de Hollands-Zeeuwse kust van Brielle tot Westkapelle

Een belangrijke vuurbaken tevens landmerk op de hanzeroute naar het westen was ongetwijfeld het dubbele teken te Brielle, aan de monding van de Maas, op het eiland Oost-Voorne, tussen Zeeland en Holland. Door een oorkonde van 8 december 1280 had Aelbrecht, heer van Voorne en burggraaf van Zeeland, aan de parochiale kerk en de tafel van de Heilige Geest of armendis de toelating verleend tot de oprichting en uitbating van twee „viereberghen”, die zowel 's nachts als over dag als bakens dienden te fungeren. De renten of inkomsten, door deze uitbating opgebracht, waren door hetzelfde privilege aan beide genoemde parochiale instellingen toegekend geworden<sup>189</sup>. Ongetwijfeld zijn daarna de twee vuurbakens onder de vorm van een op een natuurlijke of kunstmatige hoogte aangelegde haard tot stand gekomen en inden de parochiale instanties van Brielle van de voorbijvarende of aankomende schepen een vrijwillige of vaste bijdrage tot onderhoud van de bakens en de nachtelijke vuren. Wat er ook van zij, toen de heer van Voorne, blijkbaar Gherard, in 1320 of kort ervoor, overging tot de invoering van een nieuwe regeling betreffende de heffing van deze bijdrage, lokte dit verzet uit vanwege de graaf van Zeeland en Holland, die, in naam van de kooplui en de zeelui, aan wie hij geleide doorheen zijn vorstendommen te verschaffen had, ingreep. Door een grafelijke verordening, uitgevaardigd op 15 augustus 1320, werd inderdaad het „debitum nocturni signi maris”, als ongeoorloofd afgewezen en de heer van Voorne aangemaand zich aan dit bevel te houden, wat tevens inhield dat hij geen soortgelijke regeling meer mocht treffen, noch vaartuigen of kooplui, wegens ontstentenis van betaling van de geëiste bijdrage, arresteren<sup>190</sup>. Dit grafelijk verbod was evenwel niets

(188) Coornaert II, p. 155-156, naar de kerkrekening 1641-1643 en volgende rekeningen. Nog in 1647, nadat een storm de resten van de grondvesten bloot gelegd had, konden aldus stenen gerecupeerd en verkocht worden.

(189) „Dat ik (Aelbrecht) hebben ghegheven der kerken ende den Heiligen Geeste ten Briele orlof te makene twee viereberghen ten ouden Brielen ende die viereberghen te achterwaernen, als er toe horet, omme oerbare der goeder lieden, die die zee zoeken, beyde by nachte ende by daghe, ende omme dat si diet doen sullen getrouwelike, so gheve ic der voreghescreven kerken ende den voirghescreven Heilighen Geest al die rente, die daer of comen sal, ewelicke te hebbene ende te besittene, also langhe also si die viereberghen moghen houden van der zee...”. K. van Alkemade en P. van der Schelling, *Beschryving van de stad Briele en den Lande van Voorne*. Rotterdam, 1729, dl. II, Privilegiën, p. 9-10, nr. XVII, tekst van de oorkonde uit het gemeente-archief te Brielle.

(190) „Cum nuper intelleximus, quod dominus de Voirne, noster consanguineus, quedam nova statuta super mercatores, ante villam de Briel in nostro conductu transire volentes, emanare fecerit, videlicet, ut ad dictam villam de Briel arivarent et ibidem terram ascenderent, propter debitum nocturni signi maris persolvandum,

meer dan een poging tot intimidatie en haalde dan ook niets uit. De heer van Voorne was immers een feodale machthebber, die zich tegenover de graaf van Zeeland en Holland als onafhankelijk gedroeg en de monding van de Maas als zijn souverain gebied beschouwde<sup>191</sup>. Dat hij op de grafelijke intimidatie niet inging, blijkt uit zijn verder gedrag. Inderdaad reeds op 10 november 1321 regelde de heer van Voorne, Gherard, door een besluit, de voorwaarden, waarin de kooplui en zeelui van Kampen die de haven van Brielle aandeden, er mochten aanleggen en er aan de „viirboetmeesters" het „viirboetghelt" te betalen hadden. Uit dat stuk blijkt dat het beheer van de Brielse vuurbakens — waarvan de nieuwe naam, vuurboeten, aan een verbouwing doet denken — nog steeds parochiaal was, aangezien het zich in de handen van vuurboetmeesters bevond, die vuurboetgeld mochten heffen. Tevens vernemen we wat de lieden van Kampen als dusdanig „ghelt" voor het aandoen van de Brielse haven verschuldigd waren, namelijk acht groten voor elke kogge en vier voor elke ever, telkens slechts één maal per jaar te betalen<sup>192</sup>. Krachtens een beslissing van dezelfde Gherard, heer van Voorne, van 1 juni 1333, mochten de Brielse vuurboetmeesters de voet van het vuurboetgeld voortaan zelf vaststellen en dit in overeenstemming met de onkosten door hen gemaakt voor het onderhoud van de vuren. Tevens werden sankties voorzien ten overstaan van de stuurlui-vissers, die, na de beëindiging van de haringteelt, na zouden gelaten hebben de door hen verschuldigde vuurbakerechten te vereffenen en wel door middel van beslaglegging op hun goederen, want of schip<sup>193</sup>. Belangrijk was ook het initiatief genomen door

nos vero... adhoc remedium preposuimus adhibere, signantes omnibus mercatoribus... quod dominus de Voirne predictus de talibus statutis, arrestationibus, seu occupationibus magnis abstinebit et quod omnes et singulos veros mercatores ipsorum rebus et mercandisiis a dicta arrestatione seu molestia de cetero defendemus...". F. van Mieris, *Groot charterboek der graven van Holland, Zeeland en beeren van Vriesland*. Leiden, 1753-1756, dl. II, p. 238. Op te merken is dat het mandement gericht is tot de „universis et singulis mercatoribus terras Hollandie vel Zelandie transire volentibus vel ibidem cum ipsorum magnis navibus, aut aliis cum quibusque mercaturis arivantibus". Met „magnis navibus" kunnen koggen bedoeld geweest zijn.

(191) S.P. Haak, Brielle als vrije en bloeiende handelsstad in de 15de eeuw, in *Bijdr. voor vaderlandse geschiedenis en oudheidkunde*, 4de reeks, 6de deel, 's Gravenhage, 1907, p. 7-66. Zie p. 25-30.

(192) „Dats te weten, dat alle die coepscepe van Campen, die die Mase zoeken, striken zullen ene werven st jaers tusschen die viirboet ende den Zvarten Wael ende haer viirboetghelt brenghen binnen der stede van den Briele ende betalen den viirboetmeesters... Vort est te weten, dat elc cogge es sculdich ache grote ende elc yver vier grote of payment daer ieghens ende al ander scepe daerna als si sculdich zien van rechte. Vort zo en zullen wi, noch onze nacominghe der stede van Campen, dit vorgenoemde ghelt niet meerren...". Höhlbaum, H.U.B., dl. II, p. 161, nr. 384.

(193) „dat wi... met den vierboetmeesters over een gedragen sijn, dese vierboeten op te brengene, te makene ende te houdene op der scepe cost, die hier voermaels met den vierboeten cost gedaen hebben. Ende om dat alle scepen, die de Maze zoeken, in geenre manieren der vierboeten ombaren en mogen, zo hebben wi narentstelijke bevolen ende bevelen dese vierboeten op te brengene sonder merren ende van elken scepen, dat uute onsen lande vaert, also vele gelts te nemene, alze den vierboetmeesters goed dencken zal dese vierboeten mede op te brengene, te makene ende te houdene ende dit ghelt te minderne ende te meerne, alze dickewile als t

Mechtilt, vrouwe van Voorne. In 1358 maakte ze bekend dat ze op eigen kosten tot het laten leggen in de inkom van de Maas van vier drijvende tonnen of boeien had doen overgaan. Voortaan evenwel zou, naast het kaap- en vuurboetgeld, ook tonnengeld geheven worden, namelijk 21 groten per schip, hetzij kogge, ever of hulk, met een draagvermogen van minstens 60 last, dat geladen uit zee komend de Maas zou binnenvaren, en 14 groten per kleinere eenheid. Deze bijdrage was tijdelijk aan de rentmeester te betalen<sup>194</sup>. Naderhand blijkt het ganse signalisatiestelsel bestaande uit de vuurbakens en de tonnen met de daaraan verbonden gelden samengevoegd en onder één beheer gesteld te zijn, namelijk dat van de stad Brielle. Deze zag zich begin 1390 door Aelbrecht, graaf van Holland en Zeeland, voorgoed in het bezit van dit beheer met heffingen gesteld, alhoewel onder beding van de medezeggenschap of inspraak van de betrokken varende kooplui en onder voorbehoud van ieders recht, waaronder ook de vorstelijke en stedelijke prerogatieven. Deze regeling, die aan het geschil betreffende het recht tot heffing van bakengelden een einde stelde, was eindelijk mogelijk geworden doordat graaf Aelbrecht ook de heer van Voorne en Brielle was. Opvallend in de desbetreffende akte is het gebruik van de uitdrukking „vierende capen” in de betekenis van landmerken, die tegelijk als vuurboeten dienden. Samen met de drijvende tonnen vormden deze dus van 1358 af in de inkom van de Maas één signalisatieketen ten behoeve vooral van de stroomopwaarts gelegen havens. Door de overname van dit bakensstelsel door de stad Brielle waren de twee vuurboeten van parochiaal gemeentelijk geworden. Als gevolg daarvan was ook aan het autonoom beheer van de twee vuurbakens door de „vierboetmeesters” een einde gekomen<sup>195</sup>. Dank zij archeologische opsporingen en aanduidingen op oude landkaarten weten we waar de beide Brielse vuurboeten stonden, namelijk buiten de stad aan de kust van Oost-Voorne<sup>196</sup>.

Dat de stad Brielle sinds de overname van de beide „vierboeten” voor het onderhoud van die bakens en ook voor dit van de drijvende tonnen

orbaer ende noet es. Ende dit ghelt geven elc stierman t enden zier teelt sonder enich verdrach ende hebben... die vierboetmeesters... machtich gemaekt dit ghelt in te panden, alze men hier voermaels gedaen heeft... ende gouden die panden min, dan die stierman sculdich ware, dat zoude men an den stierman verhalen. Ware oec, dat men geene panden tote des stiermans en vonde, so soude men t scip ende t gewande pande, dat die stierman gevoert hadde...”. Van Alkemade en Van der Schelling, dl. II, p. 22, nr. XXXII.

(194) De oorkonde bepaalde verder dat „wat manne die Maze in coemt, die zal siin tonnighelt gheven in allen manieren ende rechte, als men vierboetghelt innet ende betaelt”. Höhlbaum, H.U.B., dl. III, p. 188-189, nr. 414, oorkonde van 8 sept. 1358. - Van enige samenvoeging van de nieuwe heffing en het vuurboetgeld is er in het stuk geen sprake. Eigenlijk was de beslissing het resultaat van een overeenkomst met de hanzeaten en de stad Dordrecht.

(195) „dat wy bevolen hebben ende bevelen... onser stede van den Briele te bewaren (de) vierende capen, die nu ter tyt op ter Maze staen of namels staen sullen, op horen coste ende daer zullen si weder of hebben alle profyt, dat daer of coemt. Ende dit zullen si doen bi rade den ghemenen coepman, behoudeliken ons, ende onsen ghemenen steden en den ghemenen coepman hoers rechts”. Van Alkemade en Van der Schelling, dl. II, p. 48, nr. XLIX.

(196) C. Hoek, *De (Brielse) vuurbakens ter beveiliging van de scheepvaart in de middeleeuwen*, in *Rotterdams Jaarboekje*, 1965, p. 254-264, zie p. 260-261.

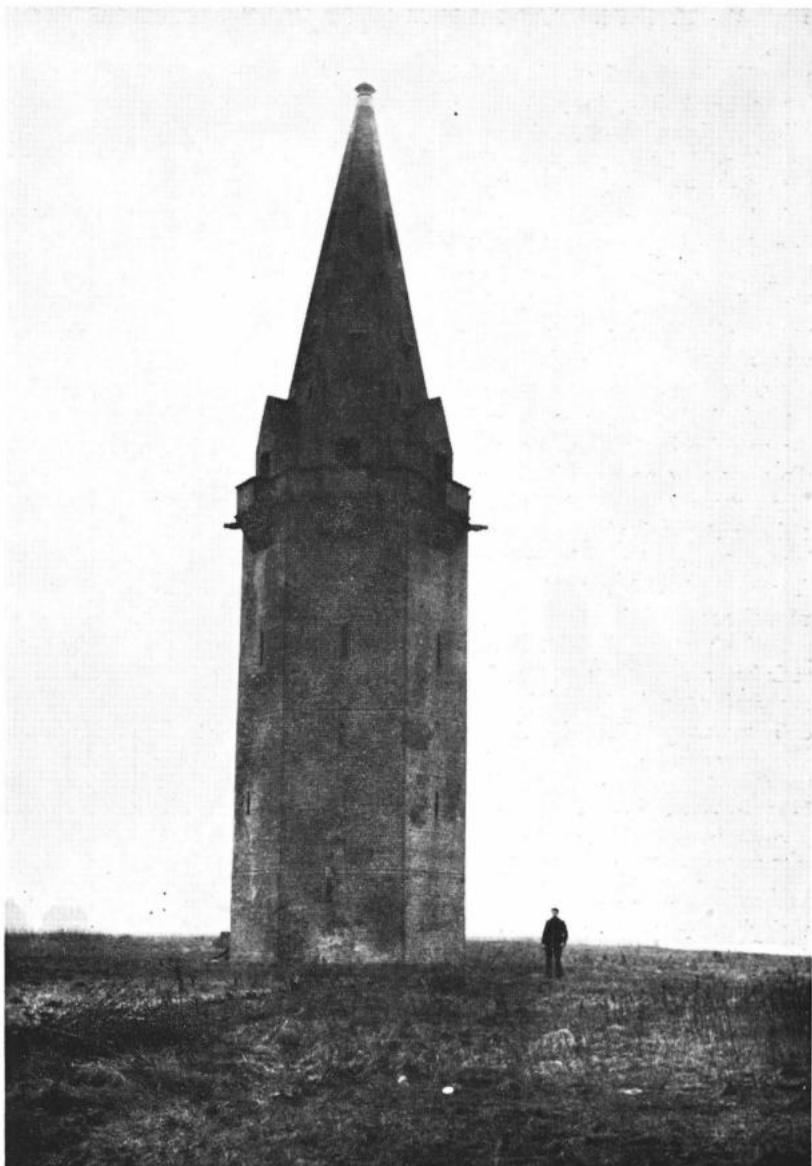

De „grote vierboete” te Nieuwpoort omstreeks 1900 na haar laatste restauratie. Zo ongeveer moeten in de 16de eeuw ook de „vierboetes” van Oostende, Blankenberge en Heist er uitgezien hebben. - Cliché van vóór 1914.



De antieke vuurtoren op Castle Hill te Dover, huidige toestand. Het achthoekige piramidale gebouw telt nog drie verdiepingen, waarvan de derde middeleeuws is, heeft een hoogte van 80 voet of ongeveer 26,5 meter en verheft zich op genoemde heuvel ongeveer 375 voet of 125 meter boven de zeespiegel. Foto: The charter trustees of the town of Dover. Clerk and treasurer: Cyril Fletcher.

instond en, als gevolg daarvan, de opbrengst van het vuurbaken- en tonnengeld mocht opstrijken, blijkt uit de oudste rekening van die gemeente of beter uit het deel ervan, dat in afschrift bewaard gebleven is. Uit deze stadsrekening, waarvan het boekjaar over de periode, gaande van 1 oktober 1415 tot en met 30 september 1416, liep, leren we dat de twee betrokken vuurbakens respectievelijk „die hoge vierboete” en „die lage vierboete” geheten werden. Waarschijnlijk waren ze allebei, afgezien van de grondvesten en de vuurhaarden, in hout gebouwd en hadden ze dus elk het voorkomen van een houten toren of staketsel met een gebinte bestaande uit balken en planken. Het ligt voor de hand dat dit houtwerk, evenals het metselwerk van de haarden, nu en dan hersteld of zelfs gedeeltelijk, zoniet volledig, vernieuwd diende te worden. De uitgaven in verband daarmee vinden we in genoemde stadsrekening opgesomd, evenals die betreffende de aankoop van brandstof als riet, glei, turf en hout en de wedden van de vier stokers over de dertien maanden, dat ze toen 's nachts het vuur in de beide vierboeten onderhouden hadden. In het totaal bedroegen deze onkosten, waarbij inbegrepen die aan de tonnen besteed, bijna 164 pond Hollands<sup>197</sup>. Daartegenover stond een ontvangst aan kaap- en vuurboetgeld van iets meer dan 140 pond in dezelfde punt<sup>198</sup>. Soortgelijke gegevens vinden we verder in de volgende stadsrekeningen, die voor een groot deel en wel hoofdzakelijk van 1453 af bewaard bleven<sup>199</sup>. Voor het

(197) „Dits die cost van den vierboeten in reecke te houden. Item, gegeven van 6 middelhouten..., van 16 keperhouten..., van 8 racters..., van 6 eycken planken..., van 400 steens, dair die haerden op die vierboeten of ghemaets (sijn)... Item, van dubbel kokerspikeren, kokerspikeren (sic), boespikeren ende ijseren bouten, die an beide vierboeten verbesicht sijn... Item, gegeven Martijn ende Reyngen van 5 dage, die sij elcs tymerden an die hoge vierboeten ende van 2 dage, die sij tymerden an die lage vierboete... Summa... 15 lb. 9 s. 10 d. Hollants”.

„Dits den cost van den vierboeten te vueren ende van den stokers. Item, gegeven Coppijn Casus, dat hij geleverd heeft riet, gluey, turf ende hout, dair men op die vierbouden gheviert heeft van Bamise tot Onser Vrouwen lichtmisse... 24 lb. Hollants. Item, gegeven Pieter die Naeyer, dat hij geleverd heeft riet, gluey, turf ende hout, die men op die vierboeten gheviert heeft van Onsser Vrouwen lichtmisse lesten tot Bamise dairan naest commende... 28 lb. 13 s. 4 d. Hollands. Item, gegeven (den) 4 stokers, dat sij 13 maenden lang nachts gestoot hebben op die vierboeten, tot elker maent onder hen vieren 6 lb. Hollants, maect 78 lb. Hollants. Item, gegeven den zelve voir haer pilsen 8 lb. Hollants. Item, gegeven den zelve tot vijf hoochtiden, tot elker hoochtijt onder hem vieren 20 gr., maect 3 b. 6 s. 8 d. Hollants. Summa 142 lb. Hollants, den Yngelsen nobel gerekent voir 92 grooten, maict, den zelve nobel gherekent voir 80 grooten, 122 lb. 3 s. 5 d. Hollants”. Ib., p. 256-257, uittreksel uit de stadsrek. 1415-1416, f° 17-18, maar zonder verdere bronvermelding. - De uitgaven voor het onderhoud en het leggen van de drijvende tonnen bedroegen samen 16 lb. 6 s. 4 d. Hollands. Ib., p. 257-258, f° 16 van de rekening. - Zie n. 199.

(198) „Dits ontfangen van capen ende vierboeten. Item... van den eersten halven jare, dat verscheen op Onsser Liever Vrouwendach te lichtmisse... 75 lb. 14 s. 4 d. Hollants. Item, ontfangen... van den lesten halven jare (dat) verscheen op Sinte Jacops apostelsdach verleden... 64 lb. 13 s. 7 d. Hollants. Summa 140 lb. 7 s. 10 d. Hollants”. Ibidem, p. 255-256, naar f° 5 van de rekening.

(199) Van vier van de oudste stadsrekeningen, namelijk die over de boekjaren 1413-1414, 1415-1416, 1418-1419 en 1423-1424, bleven alleen afschriften van uittreksels bewaard, vooral in de „informaties” van 1521 en 1527, die in 1565, op last van de schepenen van Brielle, overgeschreven werden en aldus in een handschrift

overige komen in de gemeentelijke verordeningen van Brielle ook enkele bepalingen voor in verband met de betaling van de kaap-, voorboet- en tonnengelden. Aan de inning van deze bijdragen dienden volgens dergelijke ordonnantie van vóór 1445 de loodsen hun medewerking te verlenen<sup>200</sup>. De heffing zelf was meestal in handen van een pachter.

In de Brielse stadsrekeningen uit de tweede helft van de 15de eeuw staan heel wat bijzonderheden over het onderhoud van de beide vuurbakens en de bezigheden van de „vierboeters” of stokers. Uit de posten daarover in de stadsrekening over het boekjaar 1453-1454 zou afgeleid kunnen worden, dat de beide vuurbakens toen steeds in hout waren met uitzondering natuurlijk van hun haarden. Overigens werd tijdens dat boekjaar bovenop een van de twee bakens en dan blijkbaar bovenop de „lage vierboete” een mast voorzien van een klokvormig vlechtwerk in een met pik of teer bestreken zeildoek geplaatst om als teken over dag te fungeren<sup>201</sup>. Eerst in de rekening over het ambtsjaar 1459-1460 is er sprake van „die steenen vierboete” met haar haard en haar „groete vierpanne”. Toen werd in de overblijvende „houten vierboete” ook een ijzeren „lantaerne” voor het branden van een kaarsvuur aangebracht. Daarvoor werden heel wat kaarsen aangekocht<sup>202</sup>. Vooral de stenen haarden, waarin het

bewaard bleven. Van Alkemade en Van der Schelling, dl. I, p. 363. - S.P. Haak, p. 8. - Voor het overige zijn daar nog de stadsrekeningen over de boekjaren of uit de periodes 1417-1418, 1453-1460, 1462-1470 en 1475-1480 voor wat de 15de eeuw betreft. Daarna komen eerst van 1533 af opnieuw bewaarde stadsrekeningen voor en dan nog met soms belangrijke lacunes. Brielle, Stadsarchief, thesaurie-rekeningen. - We bedanken de heer stadsarchivaris van Brielle voor de informatie, die hij ons daarover verstrekke.

(200) „Van hoe een leydsager varen op t Mase. Item, en sal gheen leidsager varen op die Mase om scepen te nemen te gheleden, eer die scippere off die coepman op t lant gecomen is in sijns waerts huys ende eer hy sijn caepgelt ende vierboetgelt betaelt heeft. Ende so wie dat anders dede, dat wair op een boete van 3 pont Hollans. Ende gheen leitsagher en sal gheen scip nemen te geleden, hy en heeft oirloff genomen van den burgermeisters ende litteyken gebrocht, dattet vierboetgelt ende caepgelt betaelt is...”. H. De Jager, *De middeleeuwse keuren der stad Brielle*, in *Oude Vaderlandsche Rechtsbronnen* (Werken der Vereniging tot uitgave der bronnen van het oude vaderlandsche recht, gevestigd te Utrecht), 2de reeks, nr. 2. 's Gravenhage, 1901, p. 180. - „Leydsager”: loods.

(201) Een timmerman met zijn twee knechten werkte gedurende 12 dagen „an die cape ende vierboete”. Daarbij verwerkte hij heel wat „rachters” (balken of palen), „waghescot” (gezaagd eikenhout), „barkoenen” (rondhout of palen), „middelhout” (bindbalken), ijzeren bouten en spijkers, waaronder „dubbelde kokerspikeren” en „lasijzers”. De korf diende naar omhoog te worden gehesen met strengen in „weebast”. Het benodigde hout en het gereedschap of alaaam van de drie timmerlui waren per schip aangevoerd en daarna tot „onder die vierboeten” gebracht worden. Na afloop van de werken, werd wat overschoot van het hout in het vaartuig terug ingeladen. Brielle, S.A., Stadsrekening 1453-1454, f° 22 v°.

(202) „Item, ghegheven Jan die Slotemaker van die vierpanne al nyeu te maken, sonder den bodem, op die houten vierboete, 3 s., ende vermaect op die steenen vierboete die groete vierpanne al nyeu, sonder den bodem, 4 s. Item, ghegeven 2 man van 6 daghen werkens an een nyeu dore op die houten vierboete ende an den haert ende an den nyeuwen lantaern, dair men nu mede viert, huerlijc 6 gr. sdaechs...”. Ib., rek. 1459-1460, f° 24 v° en vlg. - Hoek, p. 258. - Voor de lantaarn, die eerst in de loop van 1460 tijdelijk in gebruik genomen werd, waren tijdens het boekjaar 1460-1461 490 pond kaarsen aangekocht en verbruikt geworden. Het ambts-

nachtelijk vuur onderhouden werd, dienden elk jaar hersteld of vernieuwd te worden. De twee „vierboeters”, die tegen een vooraf met de stad overeengekomen loon werkten, stookten jaarlijks in de twee vuurbakens slechts van april tot december of uitzonderlijk vanaf januari<sup>203</sup>. Ze gebruikten daartoe hetzij riet, hetzij turf, hetzij blokken brandhout<sup>204</sup>. Om deze brandstof naar boven in de vuurboet te halen, beschikten ze over enkele manden en repen. Bovendien hadden ze permanent de beschikking over twee tonnen, gevuld met water, blijkbaar een ton per baken en dit waarschijnlijk ter bestrijding van een mogelijk begin van brand in het houtwerk of om het smeulend vuur in de haarden te blussen<sup>205</sup>.

In 1465 werd, door een stedelijke verordening, vrijstelling van betaling van het „capegelt”, „vierboetgelt” en „tonnengelt” verleend aan de stuurliu en schippers van vaartuigen herkomstig uit havens of plaatsen, waar zich, zoals te Brielle, twee vuurbakens bevonden en waar de Briellenaren eveneens van zulke bijdragen vrijgesteld waren<sup>206</sup>. Hier volgt dan het tarief van deze bijdragen met ernaast tussen haakjes de verhogingen ingevoerd in 1498, telkens berekend in „groten”<sup>207</sup>:

<i>Aard van de heffing</i>	<i>Schepen van 60 last of meer</i>	<i>Schepen van minder dan 60 last tot 32 last</i>	<i>Schepen van minder dan 32 last</i>
„Capegelt”	4 s. (5 s.)	32 d. (3 s. 4 d.)	16 d. (20 d.)
„Vierboetgelt”	20 d. (3 s.)	20 d. (3 s.)	20 d. (3 s.)
„Tonnengelt”	12 d. (2 s.)	9 d. (18 d.)	6 d. (9 d.)

jaar voordien had men met oude touwen en met teer 1000 toortsen gemaakt, wat er zou kunnen op wijzen, dat die voor het geven van seinen gediend hadden ter vervanging van genoemde lantaarn. Ib., rek. 1459-1460, f° 25 r°, en rek. 1460-1461, f° 28 r° - 29 r°.

(203) Op te merken is, dat het aantal weken vóór en na de winter, tijdens dewelke de nachtelijke vuren ontstoken en onderhouden werden, voor alle boekjaren niet identiek was, dit wellicht als gevolg van de veranderlijke omstandigheden. Het desbetreffende aantal weken bedroeg tijdens het boekjaar 1453-1454: 8 en 32, tijdens het boekjaar 1459-1460: 8 en 25 en tijdens het daaropvolgend boekjaar: 10 en 25. Ib., rek. 1453-1454, f° 22 r°; rek. 1459-1460, f° 24 v° - 25 r° en rek. 1560-1561, f° 28 r°.

(204) Riet gedurende het boekjaar 1453-1454, turf en houtblokken tijdens de boekjaren 1459-1460 en 1460-1461. Ibidem.

(205) Aankoop van twee tonnen om water in te zetten: boekjaar 1453-1454. - Aankoop van manden en repen: boekjaar 1460-1461. Ibidem.

(206) De genoemde gelden was men verschuldigd „uutgedaen die scepen, die thys horen ten steden, havenen ofte plaetsen, daer twee vierboeten staen ende daer onse ingesetenen vry zijn”. Nota gevoegd bij een afschrift van de stedelijke ordonnantie van 12 mei 1465 betreffende het tarief van genoemde heffingen. De Jager, p. 175-176, n. 1.

(207) Tekst van de „ordinancie van den caepgelde ende vierboetgelde” en van de daaraan aangebrachte aanvullingen of wijzigingen, naar de oorspronkelijke keure en een aanvullend afschrift ervan van 12 mei 1465, in De Jager, p. 174-175. - Tekst van de „ordonnantie van den Hove van Holland, aangaande het zeetonnen-, en kaapen vierboetgeld op 't inkommen van de Maas” van 3 aug. 1498, in Van Alkemade en Van der Schelling, dl. II, p. 119, nr. XCVII. - Nieuwe tariefverhoging in 1578. Ib., p. 189, nr. CXVIII.



De drie heffingen samen op de haringbuizen bedroegen per buis jaarlijks 3 s. (4 s.).

De verhoging van het tarief van het vuurboetgeld en de twee andere gelden, was, naar het besluit van het Hof van Holland dienaangaande, noodzakelijk om te verhelpen aan de verwaarlozing van het signalisatiesysteem in de inkom van de Maas en aan het verlies van schepen, goederen en mensenlevens als gevolg daarvan. De bedoeling van de genomen maatregel was door een hogere opbrengst van de genoemde rechten de goede werking van de signalisatie nabij Brielle te herstellen en in stand te houden<sup>208</sup>. De toepassing van het verhoogd tarief leverde evenwel niet volledig het resultaat op dat men ervan verwacht had en wel wegens de onduidelijkheid door sommige voorbijvarende schippers en kooplui van de betaling van de verschuldigde rechten. Deze laatste oordeelden klaarblijkelijk niet zonder reden dat het boeiensysteem nog geen voldoening gaf. Dit verklaart dan ook de uitvaardiging op 12 februari 1517 door koning Karel, de latere keizer, en het Hof van Holland, daarin voorgelicht door de Hollandse havensteden, van een ordonnantie nopens de juiste plaatsing en het onderhoud van de drijvende tonnen, de oprichting van nieuwe staande tekens en de bestraffing met een boete van degenen, die na zouden laten de verschuldigde bakengelden te betalen. De nieuwe verordening stelde evenwel voortaan de stad Brielle aansprakelijk voor het degelijk onderhoud van het ganse stelsel van bakens en boeien, waarover ze samen met het Land van Voorne het beheer had<sup>209</sup>. Alle moeilijkheden inzake de interpretatie en toepassing van de reglementen waren daarmee nochtans niet uit de weg geruimd. Betwistingen rezen inderdaad weldra in verband met

(208) „Omme te voorzien up tie ongeregeltheit, die zy by die onderhoudenisse van den zeetonnen, cape ende vierboet, up 't incommen van den Maze, dat te niete gegaen es mitten soberen loen, dat, omme die onderhoudenisse van den zelve tot noch toe betaelt es, ende daer by veel scepen ende coopliden deser landen in lyve ende goederen verdorven zijn...”. *Ib.*, p. 119.

(209) „Alzoeveel ende diversche clachten... gecommen zyn van diversche schippen ende coopliden, zoe wel van onsen landen, als oick van vreemde luiden, frequenterende ende versouckende onsen landen van Hollandt ende Zeelandt uut der zee de Maeze incommende ende die zelve weder uut varende, overmits dat zy seiden, dat de cape, vierboete, zeetonnen ende baken in den Maese zeer qualicken onderhouden ende bewaert zyn geweest, dair van die van onser stede van den Brielle in den Lande van Voirne t bewint, administratie ende toesicht altyts gehadt hebben... daeromme up die voorseide saecke doen hoeren die van onser steden van Dordrecht, Delft, Goude, Rotterdam, Schiedam, Vlaeringe ende andere, die de voirseide materie angaen mochte, ende oick mede die voirseide van der stede van den Brielle... die zeiden meest alle de voirseide gebreecken toegecommen te zyn deur quade betalinge van den schipperen ende coopvaarders, de voirseide Maze uut ende invarende, uut welke vele verdervinge van schepen, luiden, coopmanschappen ende andere inconvenienten commen mochten. Soe ist, dat wy... ordonneren ende verclaren mits desen, dat de voirseide van onse stede van den Brielle... maecken ende onderhouden sullen capen, vierboeten ende vier zeetonnen... Ende... dat alle schepen, zo wel coopvaarders, buissen, palinckschepen, als alle andere, de Maeze uut ende invarende, gehouden sullen wesen te betalen... Ende als van den schepen, die van ouds plagen te betaelen in t uit seilen, sullen gehouden zyn te betaelen, al eer zy voirby de voirseide stede van den Brielle vaeren sullen... uitgeseidt die haringbuissen, ten harinck vaerende, sullen betaelen voir de theelt...”. *Ib.*, p. 125-128, nr. C, tekst van de ordonnantie.

de houding van sommige Rotterdamse binnenschippers, die gewoon waren de Maas- en kustwateren te bevaren, zonder naar een vreemd land over te steken, tenzij uitzonderlijk, en daarom weigerachtig stonden tegenover de betaling van de voor hun kleine vaartuigen verschuldigde vuurboet- en andere bakengelden, te meer daar tijdens de wintermaanden, gedurende dewelke ze ook uitvoeren, de signalisatie grotendeels uitviel. Na een proces dienaangaande, gevoerd tussen de stad Brielle en een viertal weerspannige schippers, zagen laatstgenoemden zich door een arrest van het Hof van Holland van 20 januari 1527 weliswaar van de betaling van de signalisatiegelden voor hun binnenlandse reizen vrijgesteld, maar, voor wat hun buitenlandse reizen betrof toch tot de vereffening van die gelden veroordeeld<sup>210</sup>. Uit hetzelfde arrest vernemen we dat de signalisatie in de inkom van de Maas nabij Brielle slechts volledig tijdens de periodes mei - eind november functioneerde, wat er blijkbaar op neerkwam, dat gedurende de wintermaanden, van december tot en met april, de drijvende tonnen weggehaald waren, maar de beide vuurboeten soms in werking bleven<sup>211</sup>. De regeling door het Hof van Holland getroffen had voor gevolg dat voortaan bijna alle binnenschippers, palingvangers en kustvaarders tegenover de betaling van de voor hun bootjes verschuldigde signalisatierechten erg weigerachtig stonden. Daarover had volgens de Brielse stadsrekening over het dienstjaar 1534-1535 de toenmalige bewaker van de vuurboeten en andere bakens, een zekere Aert Gherryts, een smid van beroep, zich dan ook te beklagen. Deze laatste had op zeker ogenblik inderdaad, blijkbaar na aanbesteding, aangenomen tegen een jaarlijkse vergoeding van 16 pond, gedurende veertien jaar, voor het onderhoud van het vuur in de

(210) „ende hoewel d impetranten ... niet gerechticht en waren omme yet van den ... gedaichden te mogen eisschen, ter cause ... als schipluiden van cleine schepen ... die hoor reizen meest doen binnen s landts, hoewel zyluiden somtyts ende zeer zelden naer Sinte Katharynen ontrent Purificatie Marie, een reise mogen doen uutten Maze, maer meest passeren voor by Vlissingen tot in den riviere ofte in Engelandt ende dat al buiten tyden van den capen, vierboeten of uitlegginge der tonnen, immers, als die upgehouden waren, zulcks dat d impetranten voor den ... gedaichden geen cost of moeite en deden of en hadden ende oick gemerckt dat die gedaichden ende hare voorsaten althoes vry gevaren hadden...”. Op grond van de ordonnantie van 1517 werden de met hun naam genoemde gedaagden veroordeeld „te betalen den impetranten ... van alle die reisen, die sy gedaen hebben, die Maze uut ende in mit hueden, coggeschepen of anderen schepen, varende mit smackzeilen of anders, over zee, buiten s keisers lande van herwerths over”, maar vrijgesteld „van den eisch van den impetranten, aengaende die reisen, die zyluiden... gedaen moegen hebben, die Maze uut of in” met dezelfde vaartuigen. *Ib.*, p. 157-161, nr. CV, tekst van het vonnis. - Voor soortgelijke uitspraak op 9 sep., zie *dl.* I, p. 35, nr. XIX.

(211) „dat in t jaer 1498 gemaect was een ordonnantie, inhoudende hoe ende in wat manieren d impetranten onderhouden souden die capen, vierboeten, zeetonnen ende diergelycke up zekeren tydt van jaren daer toe dienende ende meest bequaem wesende, te weten van mey maent of, tot Katharinen dach, daer aen volgende tot preservatie van den grooten schepen, als hulcken, buisen, palinck schepen ende diergelycke, in ende uut gaten van der zee varende geduurende den voorseide tydt...”. *Ib.*, *dl.* II, p. 158, nr. CV, oorkonde van 1527. - In de ordonnantie van 1498 wordt er evenwel betreffende de periode tijdens dewelke het signalisatiestelsel jaarlijks door de stad Brielle onderhouden diende te worden, niets gezegd. *Ib.*, p. 199, nr. XCVII.

twee vuurboeten en het leggen van de drijvende tonnen in te staan. Tijdens genoemde periode zou hij alle onkosten van dat onderhoud en van de herstellingen aan de bakens te dragen hebben, maar mocht hij ook de opbrengst van de signalisatiegelden opstrijken. Als gevolg van zijn beklag over de insolventie van de schippers van de kleine vaartuigen, gaf de gemeente Brielle hem dat zelfde ambtsjaar, als vergoeding, nog de som van een pond <sup>212</sup>.

Dank zij de nog overgebleven Brielse stadsrekeningen uit de 16de eeuw kunnen we het wedervaren van de beide vuurboeten op Oost-Voorne verder volgen. In 1542, toen de steeds opnieuw opflakkerende oorlog tussen keizer Karel en de koning van Frankrijk, Frans I, een gevaarlijke wending begon aan te nemen, besliste het Hof van Holland de twee vuurbakens van Brielle buiten werking te stellen. De houten vuurboete werd zelfs volledig afgebroken en gesloopt. Daar ook de drijvende tonnen uit de Maasmonding weggehaald geworden waren, werd aldaar door de stad Brielle een wachtdienst van enkele loodsen ingesteld, ten einde de uitvarende Waterlandse haringbuizen te konvooieren en andere vaartuigen, die zouden willen uitzeilen, te waarschuwen. Midden 1544, na het einde van de vijandelijkheden, werd tot de wederopbouw van de houten vuurboete op een andere plaats, dan die waar ze vroeger stond, overgegaan. Daartoe won de gemeente Brielle het advies van Delft, Rotterdam, Schiedam en Delfshaven, die aan de grote visserij deelnamen, in. De stenen vuurboete, waarvan het houtwerk van de trappen en zolders hersteld en het dak vernieuwd geworden was, werd evenals de nieuwe houten vuurbaak, die bovenaan een „huysken" had, nog hetzelfde jaar terug in bedrijf gesteld. Nieuw was ook dat voortaan in de haarden van de beide bakens steenkolen gestookt werden, waarvan men het vuur met blaasbalgen aanwakkerde. Van 17 september tot 25 november 1544, tijdens de haringteelt, zorgden aldus vier stokers voor het onderhoud van de nachtelijke vuurhaarden. In de Brielse stadsrekening over dat dienstjaar staan dan ook al de onkosten gedaan voor het terug in gebruik nemen van de beide bakens, het leggen van nieuwe drijvende tonnen en de reizen, ondernomen om van de Staten van Holland terugbetaling van de daartoe door de schepenen voorgeschoten gelden te bekomen, aangetekend <sup>213</sup>. Uit de volgende stadsrekeningen vernemen we dat de kolen voor de twee vuur-

(212) „Deselve Aert zou claeche, dat hy van de palickschepen ende smackezeylen qualyck betaelt worde". Volgens de overeenkomst van de aanneming kwam de opbrengst van hetgeen de „buysen en coopvaarders" als signalisatiegeld betaalden hem toe. A.A. Arkenbout, *De bakens van de Maasmond in de jaren 1534-1548*, in *Rotterdams Jaarboekje*, 1960, p. 114-122, naar de stadsrekeningen. Zie p. 114. - Brielle, S.A., stadsrekening, boekjaar okt. 1534 - sept. 1535. - Eerst van het boekjaar 1533-1534 af bleven de Brielse stadsrekeningen uit de 16de eeuw, alhoewel met sommige lacunes, bewaard.

(213) Arkenbout, p. 114-120, naar de Brielse stadsrekeningen over de boekjaren 1532-1543, 1543-1544 en 1544-1545, met een uittreksel uit de stadsrekening boekjaar okt. 1543 - sept. 1544. - H.C. Hazewinkel, Een zeldzame prent van J.C. Philips, in *Rotterdams Jaarboekje*, 1936, p. 55-64. Zie p. 58-59. - Hoek, p. 258-259. - Brielle, S.A., stadsrekeningen over genoemde boekjaren. - *Ibidem*, *Memoriaelbouck I*, jaren 1544 en 1545. - Van der Veen, p. 18.

boeten meestal te Dordrecht aangekocht werden. Toen was men er reeds toe gekomen jaarlijks gedurende ongeveer 120 dagen tot in november en daarnaast, ten behoeve van de vissers op terugkeer van de winterkampagne, nog een paar nachten in december de vuren te laten branden<sup>214</sup>.

In het begin van het jaar 1552, na de hervatting van de oorlog tussen Karel V en de Franse koning, toenmaals Hendrik II, werden de twee Brielse vuurbakens opnieuw buiten bedrijf gesteld. Meer zelfs, de stenen vuurboet werd volledig afgebroken, wat overigens ook met de torens van de burcht, een gedeelte van de ringmuur en de bovenbouw van de kerk te Brielle gebeurde en dit om de vijand van uit zee alle zicht op mogelijke landmerken op Oost-Voorne te ontnemen. Reeds in oktober van hetzelfde jaar nochtans werd de houten vuurboet opnieuw in bedrijf genomen en het vuur van het verdwenen stenen baken door het licht van een kaarslantarn vervangen. Een enkele wachter volstond toen voor de zorg over beide bakens<sup>215</sup>. In 1559, na de beëindiging van de oorlog, ging de gemeente Brielle tot de oprichting van een nieuwe stenen „vierboete” over, maar dan op een andere plaats, dan die waar de vroegere toren gestaan had. In februari van dat jaar was de houten vuurboet in de vlammen opgegaan. Ze werd evenwel een maand later op een andere plek terug opgericht, nadat ze van grondvesten in steen voorzien geworden was. Dit gebeurde in overleg met de havensteden Delft, Rotterdam en Schiedam<sup>216</sup>. Als gevolg van de uitbarsting van de opstand van de gezamenlijke Nederlanden tegen de Spaanse verdrukking in 1568, zouden niet lang daarna de twee Brielse vuurbakens opnieuw afgebroken worden. Eerst in 1593 kwamen de Gekommitteerde Raden van Holland, op aandringen van het overlegorgaan van de Grote Visserij, er toe de beide bakens te laten herbouwen, maar dan in hout. De twee nieuwe houten „vierboetes” kwamen inderdaad tot stand, maar dienden in het vervolg, wegens vernietiging door brand

(214) Nog steeds waren het vier stokers, meer bepaald twee in elke „vierboete”, die voor het onderhoud van het nachtelijk vuur instonden. De „wintervaert” of reis van de „winterteelt” werd met „houckbooten” gedaan. Van het in werking stellen van de beide „vierboetes” voor de van deze campagne terugkerende vaartuigen is er sprake op 17 december 1544 en 26, evenals 28 december 1545. Hazewinkel, p. 59. - Arkenbout, p. 121. - Brielle, S.A., Memoriaelbouck, I, onder genoemde data.

(215) Deze ene vuurtorenwachter had aangenomen in „de houte cape te vieren ende in de lanternen de kaersen te stellen ende de toesicht te hebben, dat ze de geheelen nacht duer barnen, welke lanternen staen sal in de stede van de steene cape”. Hazewinkel, p. 59-60. - Resolutiën van de Staten van Holland, o.m. onder de datum 6 oktober 1552. - De Brielse stadsrekeningen uit de tijdspanne 1548-1557 ontbreken. - Van der Veen, p. 18.

(216) Hoek, p. 259-262 en afbeelding 62, tonende de nog bestaande fundering van de oudste stenen „vierboete”, waarvan de romp in 1552 afgebroken en naderhand niet meer weder opgebouwd zou worden. Het gebouw zelf blijkt achthoekig geweest te zijn en zijn hoogte, kuip en naald of kap samen zou zowat 30 meter bedragen hebben. Het telde drie verdiepingen met vloeren en zolders in hout. Op afbeelding 61 zijn de beide Brielse vuurbakens van vóór 1552 te zien. - De in 1559 opgerichte stenen „vierboete” was in vierkant gebouwd. Elke zijde mat ongeveer 5 meter. Voor zijn bouw werden zowat 56500 stenen, voortkomend van de afbraak van de burcht op Oost-Voorne gebruikt. Hazewinkel, p. 60-61. - Brielle, SA, stadsrekeningen over de boekjaren 1557-1558 en 1558-1559. - Id., Memoriaelbouck I, onder de data 10 en 28 febr., 14 maart en 28 juli 1559 en 24 jan. 1562.

of storm, soms terug opgericht, hersteld of verplaatst te worden. Pas in 1631 werd door de stad Brielle besloten, ter vervanging van een door brand vernietigde houten toren, een nieuwe stenen „vierboete” te laten bouwen. Deze staat, alhoewel erg beschadigd, heden nog steeds over-eind <sup>217</sup>.

Westwaarts van Brielle, op de Zeeuwse eilanden, bevonden zich nog enkele „vierboetes” en ook kapen of staande tekens. Tussen 1437 en 1451 zou de vuurboet van Goedereede op het eiland van die naam opgericht geworden zijn <sup>218</sup>. In 1355 was reeds, op kosten van Zierikzee, op het eiland Schouwen een landteken tot stand gekomen, voor wiens onderhoud de schippers, die er op voeren, een „teykengeld” te betalen hadden <sup>219</sup>. Ten slotte was daar ook nog de „vierboete” van het Zeeuwse Westkapelle op het eiland Walcheren, opgericht in 1370 of daaromtrent <sup>220</sup>. Dit baken sloot aan bij de keten van de vuurbakens aan de Vlaamse kust.

#### 6. De vuurbakens van de Zuidoostengelse kust van Great Yarmouth tot Dover

Dat er van oudsher ten behoeve van de scheepvaart aan de zuidkust van Engeland vuren ontstoken werden, staat vast. In 1159 of daaromtrent weet de Engelse scholasticus Johannes van Salisbury ons te berichten, dat men, in zijn tijd, tot beveiliging van de zeevarenden voor de talrijke gevaren, die hen op zee bedreigden, zich zowel van optische, als van akoestische middelen bediende. Hij schrijft inderdaad daarover aldus: „vuren werden ontstoken, alarmkreten geslaakt en staande tekens opgericht, opdat de draaikolk van Scylla, de maalstroom van Charybdis, de onzichtbare riffen en de uitgestrekte zandige Syrten door de schepelingen op heilzame wijze gemeden zouden kunnen worden” <sup>221</sup>. Het is duidelijk

(217) Hazewinkel, p. 61-64 en afbeeldingen 9, 10 en 11: de Brielse vuurbakens in de 17de en 18de eeuw. Op afbeelding 12: de stenen vuurboet van 1631: huidige toestand. - Van der Veen, p. 19.

(218) A. W. Lang, *Entwicklung, Aufbau und Verwaltung des Seezeichenwesens an der deutschen Nordseeküste bis zur Mitte des 19. Jahrhunderts*. Bonn, 1965, p. 53 en 131, n. 327, naar een mededeling van de hr Kok, archivaris te Brielle. - R. Van der Veen, p. 19: na 1552 werd op de kerktoren een kolenvuur als vuurbaken onderhouden.

(219) W.F. Verhoeven, *Historische tijd en oordeelkundige aantekeningen op dezelve*, 1774, p. 97. - Van der Veen, p. 17.

(220) In genoemd jaar beval Albrecht van Beyeren, graaf van Zeeland en Holland, de oprichting van het baken: „om vier te barnen op die vierboete te West Cappel, om stadiglick vier te branden van dezen tyd... Ieder schip, dat tusschen Wulpen en t Veergat inkomen zullen, zal betalen tot onderhoud van vier ende menschen”. Deze vuurboet stortte in 1398 in. Ze mocht evenwel van de vorst op kosten van de opbrengst van het strandgoed, dat plaatselijk aanspoelde, opnieuw opgericht worden, wat naderhand blijkbaar ook gebeurd moet zijn. K. Baart, *Westkapelle en hare bevolking*. Middelburg, 1889, p. 22-23. - Na 1470 fungeerde de kerktoren als baken. - Van der Veen, p. 17.

(221) „Accenduntur ignes, clamores excitantur, eriguntur et signa, quibus Cillea vorogo, turbo Caribdis, saxa latentia, tractus et tenacitas Sirtium a navigantibus queant salubriter declinari”. *Ioannis Saresberiensis Policraticus*. Lib. 8, prologus. Uitg. Webb, dl II, p. 226. - *Patrologia Latina*, uitg. Migne, dl CXCIX, kol. 709 c. - W. Vogel, *Geschichte der deutschen Seeschiffahrt*, Berlijn, 1915, dl I, p. 529.

dat Johannes van Salisbury met deze aanhalingen over de beide verraderlijke rotshoogten aan weerskanten van de straat van Messina en de twee ondiepe golven aan de noordkust van Afrika het eigenlijk over de kusten van het Kanaal en het Nauw van Kales had. Uit zijn getuigenis is jammer genoeg niet af te leiden welke personen of instanties zich met de door hem beschreven rudimentaire en okkazonale vorm van hulpbetoon aan de zeevarenden inlieten. Wat er ook van zij, belangrijk is de door hem gebruikte terminologie, die we naderhand nog lang in Engeland aantreffen. Hij heeft het immers over „ignes” en „signa”.

In de loop van de tweede helft van de 13de eeuw vernemen we voor het eerst wat meer over de ontsteking van vuren of de oprichting van vuurbakens aan de oevers van het zuidwestelijk Noordzeegebied en wel in verband met de haringvangst, die aldaar jaarlijks meer bepaald vóór de kust van Zuidoost Engeland en in het bijzonder voor die van Norfolk van eind september tot begin november plaatsgreep. Na 1200 ontwikkelde de havenstad Yarmouth, aan de monding van de Yare, zich snel tot het centrum van dit zeevisserijbedrijf en tot haringmarkt, die ieder jaar veel vissers en kooplui aantrok. Onder deze zeelui, bevonden zich niet alleen vissers van Yarmouth zelf en Norfolk, maar ook lieden van de Cinque Ports, de bond van havensteden aan de kust van Kent en Sussex, bestaande, vanaf de regering van Richard Leeuwenhart, uit zeven gemeenten of plaatsen, namelijk Hastings, Winchelsea, Rye, Romney, Hythe, Dover en Sandwich, verbond dat blijkbaar bij de Romeinse traditie aansloot<sup>222</sup>. In ruil voor de levering van schepen en militaire dienst op zee hadden deze havenplaatsen van de Engelse koningen een afzonderlijk rechtsstatuut en uitgebreide voorrechten verkregen, waaronder tolvrijdom, vrijstelling van belasting, een speciale vertegenwoordiging door baronnen in het parlement, een eigen hof van justitie, een lokale wetgeving en een eigen admiraliteit. Deze laatste was inzake jurisdictie bevoegd voor de ganse kust tussen Seaford in Sussex en de Theemsmonding in Essex. De vissers van de bond mochten van oudsher aan de kust van Norfolk, meer bepaald in de streek van Yarmouth, vrij gebruik van de duinen en het strand maken, o.a. voor het drogen van hun netten, en bovendien hadden ze

(222) De Romeinse havens van Brittannië aan de straat van Dover waren Anderida (Pevensey), Portus Lemanis (Lympne), Portus Dubris (Dover), Rutupiae (Richborough) en Reculbium (Reculver). Volgens de „Notitia dignitatum” van 428 maakten deze vijf havens deel uit van de versterkte zone of „Litus Saxonicum”, die het land tegen de oprukkende Saksen diende te beschermen. In deze zone lagen verder Othona (Bradwell), Gariannonum (Burgh Castle, aan de monding van de Yare), en Branodunum (Brancaster, aan de Wash). Van de militaire en maritieme organisatie aan de zuidoostkust van Engeland in het Romeins tijdperk moet minstens een zekere herinnering levendig gebleven zijn, althans in de streek zelf. De hoogste gezagdrager van de Cinque Ports, namelijk de „Lord Warden”, verkreeg immers de investituur van zijn ambt te Dover, zittend op een stuk muur, de „Braydenstone”, een overblijfsel van de vroegere Romeinse westelijke toren. De la Roncière, dl. I, p. 62-63. - E. Janssens, *Histoire de la Mer du Nord*, Brussel, 1943, p. 51 en 67-68. - V.-J. Vaillant, *Classis Britannica, classis Samarica, cohors I Morinorum. Recherches d'épigraphie et de numismatique*. Arras, 1888, p. 317-318, met twee voorbeelden van de ceremonie op Braydenstone Hill, respectievelijk in 1694 en 1709.

er het recht vrij over hun vangsten te beschikken. Het kan dan ook niet verwonderen indien de baronnen van de Cinque Ports na de oprichting van de jaarmarkt te Yarmouth in 1208 eisten dat hun baljuws er tijdens het veertigtal dagen van de jaarlijkse duur van die foor, namelijk van 29 september tot 10 november, van de vierschaar zouden mogen deel uitmaken en er aan de kust voor de vuurbakens zouden moeten instaan, wat hen vergund werd<sup>223</sup>. Dit gaf evenwel aanleiding tot aanhoudende geschillen met de lieden van Great Yarmouth en Norfolk zelf. De Engelse koning, Edward I, poogde daaraan door zijn edikt van 20 mei 1277 een einde te stellen. Hij erkende inderdaad uitdrukkelijk het tweeledig karakter van het foorgerecht te Great Yarmouth en bevestigde de voorrechten van de Cinque Ports aldaar, waaronder ook het tijdelijk gebruik van „duin en strand”, maar dan met de verplichting er tijdens de jaarmarkt ten behoeve van de scheepvaart de nachtelijke vuren aan te leggen en te onderhouden. De baljuws van de baronnen van de genoemde havens mochten evenwel, als vergoeding voor deze laatste dienst, van de stuurliu, die ervan profiteerden, een baken- of vuurgeld eisen, namelijk de „fire pence”, ten bedrage van twee penningen per boot. Het koninklijk edikt stipuleerde verder, dat in geval de baljuws van de baronnen van de Cinque Ports, aanwezig of niet te Great Yarmouth, nalieten de nachtelijke vuren aan te leggen of in stand te houden, de provoost van de stad dit mocht doen en het vuurbakengeld van de stuurliu in ontvangst mocht nemen<sup>224</sup>. De toepassing van deze schikkingen kunnen vanaf 1282 in de „borough court rolls” of rekeningen van de rechtbank van Great Yarmouth nagegaan worden. In deze rekeningen, waarvan het boekjaar telkens op Sint-Michielsdag of 29 september begon, staan inderdaad tot 1371-'72 meestal de namen van de baljuws van de Cinque Ports en van hun sergeanten, die aan de zittingen van het foorgerecht te Great Yarmouth deelgenomen hadden, met de afbeelding van de merken door hen als bewijs van kwijting van het vuurgeld gebruikt, opgetekend<sup>225</sup>. Soms verwaarloosden de genoemde baljuws de ontsteking en het onderhoud van de nachtelijke vuren, alhoewel ze op de gerechtszittingen te Great Yarmouth aanwezig waren. Aan dergelijk

(223) A.E. Bradley, *England's Outpost, the Country of the Kentish Cinque Ports*, Londen, 1921. - K. Murray, *The constitutional history of the Cinque Ports*. Londen, 1935.

(224) „En drayt de deniers, qe nos barons des porz demaundent au fu sustenir, volons et dioms, qe avantndiz bailifs as barons des porz receivent e eyent les deus deniers des nefz costumiers, ke sunt apelez fire peny s a fuis sustenir en les lus acoustumez pour seurte de la rivage des nefz untauntre taunt comme il vodrunt le feus sustenir et s il aveigne k il defaillent en la sustendance des feuz avantndiz, list a nostre prevost de Gernemue les deniers avauntndiz recevoir e les feuz sustenir en la furme avantndite”. London, Public Record Office, C 66/96/00143. In de rand: „Dictum regis inter barones de portibus et homines de Magna Gernemuthe”. - Jeakes, *Charters of the Cinque Ports*, 1728, p. 13-14. - H. Swinden, *History and Antiquities of Great Yarmouth*. Yarmouth, 1772, p. 194-197. - *Handlist of the archives of Great Yarmouth Corporation of date before 1835*. Uitgave 1965, p. 3. Royal charter, n° 2. De term „Great Yarmouth” dagtekent van ± 1250.

(225) *Handlist*, o.c., p. 9-10. - Great Yarmouth, Town Archives, Borough Court Roll, nr. 4 (ambtsjaar 1282-1283) en volgende rollen te Norwich in het Norfolk Record Office.

verzuim weet men het vergaan in de nacht van 28 oktober 1296 van het vaartuig „la Constance” en de dood van zijn bemanning van twintig koppen toe. Ook het jaar nadien zou dergelijk ongeval zich voorgedaan hebben <sup>226</sup>. In 1297 toen het op zee tussen de lieden van de Cinque Ports en die van Great Yarmouth tot een bloedig treffen gekomen was, evenals het daaropvolgende jaar gaven de baljuws van de baronnen van genoemd stedenverbond op de rechtbank van de jaarmarkt verstek, zodat klaarblijkelijk toen geen vuurbakens onderhouden werden <sup>227</sup>. In 1299, wegens het uitblijven op deze gerechtszittingen van de baljuws van Hithe en Romney, besloot de gerechtelijke overheid van Great Yarmouth zelf voor de vuren van het haringseizoen te zorgen <sup>228</sup>. De normale gang van zaken werd in het begin van de 14de eeuw hersteld, alhoewel het in 1303 tussen de baljuws van de Cinque Ports zelf tot een betwisting nopens het aantal en de toewijzing aan elk van de steden van het verbond van de te gebruiken merktekens kwam <sup>229</sup>. Nopens de aard en de standplaats van de vuurbakens aan de kust van Norfolk tijdens de periode van de jaarmarkt te Great Yarmouth worden we door de „borough court rolls” van die stad weinig of niet ingelicht. Zeker is het dat er te Caister-on-Sea, ten noorden van Great Yarmouth, vuren ontstoken werden, zoals ook elders nabij die laatste havenstad <sup>230</sup>. De vuurhaarden zelf waren blijkbaar op

(226) „In anno xxxij (1295) ballivi Quinque Portuum existentes in nundinis Jernemue defecerunt in sustentacione focorum, per quod navis Nicholai le Porter de Jernemue, que vocabatur la Constance cum xx hominibus periclitasset nocte apostolorum Simonis et Jude (28 okt.) anno predicto ante portum Jernemue”. Londen, Public Record Office. Assize Roll 945, rot. 5. - Nog een ander vaartuig, de „Jonette”, met 24 man aan boord, zou aldaar in de nacht van Allerheiligen (2 nov.) 1296 vergaan zijn. Ib. - Salzman, English trade, p. 225.

(227) Swinden, p. 181-182. Naamlijsten van de baljuws van de Cinque Ports, die met hun sergeanten op de rechtszittingen te Great Yarmouth verschenen waren, vanaf 1285, naar de gegevens voorkomend in de Borough Court Rolls. Voor de jaren 1297 en 1298 ontbreken deze gegevens in genoemde rollen.

(228) „Ballivus de Romene Hale et ballivus de Hethe non venerunt ad faciendum regale iusticiam, nec ad sustinendum focos pro marinellis et navibus piscatoribus, sicut debent. Ideo ballivi Jernemuthenses ceperunt predictos focos in manus suos pro collecta 2 d. focos sustinendi, sicut continetur in dicto domini regis...”. Norwich, Norfolk Record Office, Y/C4/21, nr. 4 R (1299-1300). De baljuws van de vijf andere havensteden waren wel verschenen. Toch daagden nadien ook die van Hithe nog op. - Swinden, p. 182.

(229) Nadat de baljuws van Hithe, Dover en Hastings voor hen zelf drie merktekens aangenomen hadden, „venit Johannes Spicer, ballivus de Romene, et dicit, quod ipse habere quartum signum, set omnes alii ballivi de quinque portibus hoc noluerunt concedere, ideo nichil inde factum est”. Swinden, p. 184. - Norwich, N.R.O., Y / C 4 / 26, nr. 4 R (1303-1304). - In 1303 zou het dus, na de eis van de baljuw van Romney om ook een merkteken toegewezen te krijgen en de weigering van de andere baljuws daarop in te gaan, bij drie merktekens gebleven zijn.

(230) Op 11 november 1282 bevestigde een zekere Johannes Herny uit Caister-on-Sea, in eigen naam en in die van zijn vennoten, van de baljuws van Hithe kwijtschelding verkregen te hebben van hetgeen ze tot op die dag „pro foco apud Castrum sustinendo” verschuldigd gebleven waren. Norwich, N.R.O., Y / C 4 / 4, m. 4 R (1282-1283), getuigenis afgelegd vóór de Borough Court of rechtbank van de jaarmarkt te Great Yarmouth. J. Herny was dus waarschijnlijk de stuurman van een vissersboot. - Swinden, p. 196, voetnoot. - Op te merken valt dat de etymologische betekenis van de plaatsnaam Caister „castrum”, d.i. Romeins kamp of fort, is. -



een hoogte aangebracht. De term „vierberg”, waarmee te Kales en Brielle oorspronkelijk zulke vuurbakens aangeduid werden, zou daarop kunnen wijzen<sup>231</sup>. Voor het overige weten we dat in 1261 de baronnen van Winchelsea, een van de steden van de Cinque Ports, voor de duur van twee jaar, van de Engelse koning de toelating ontvingen, als bijdrage voor het onderhoud van het nachtelijk licht van een „luminare” of lantaarn in de inkom van die haven, van elk vaartuig, geladen met goederen, dat er kwam binnenvaren, een vuurgeld ten bedrage van twee penningen te eisen. Dit gebeurde evenwel onder voorbehoud, dat ze niet van oudsher de gewoonte gehad zouden hebben of verplicht geweest waren, op eigen kosten, voor dit licht of vuur te zorgen<sup>232</sup>. Deze laatste stipulatie laat wellicht toe te veronderstellen, dat ook in de andere havens, behorende tot de Cinque Ports of toch sommige onder hen, door de plaatselijke baronnen voor het onderhoud van een havenlantaarn of een andere soort vuurbakens, ten behoeve van de aankomende schepen, ingestaan werd. Dat was ongetwijfeld zo te Dover, de voornaamste haven van genoemd stedenverbond, bovendien gelegen vlak bij Canterbury, bedevaartplaats en zetel van de primaat van Engeland. De overtocht naar dat land vanuit de kust van westelijk Vlaanderen en Artois richtte zich toen nog steeds meestal naar Dover of omgeving. Of de Romeinse pharus te Dover toen nog in bedrijf was, is niet geweten. Wel wordt in 1201 melding gemaakt van een zekere Rannulfus, bijgenaamd of betiteld „phararius”, d.i. houder of bewaker van de genoemde toren, en dat jaar op zeker ogenblik belast met de opdracht aan de Benediktijner prior te Dover een rechtelijke dagvaarding te gaan overhandigen<sup>233</sup>. De benaming „phararius” zou misschien kunnen betekenen, dat Rannulfus, als houder van de „pharus”, er tevens ook voor het nachtelijk vuur diende in te staan, maar daarover vernemen we niets.

Ging de ontsteking van de nachtelijke of militaire vuren te Caister-on-Sea en aan de monding van de Yare soms terug op de Romeinse tradities aldaar? Zie n. 222.

(231) In 1371 dienden op koninklijk bevel in Sussex op de heuvels wachtvuren ontstoken en onderhouden te worden: „Ad aliquod signum commune per ignem super montes vel alio modo... fieri faciendum, per quod homines patrie illius, si periculum aliquod ex hujusmodi hostium aggressibus imineat, poterunt congruo termino premuniri”. Londen, P.R.O., Patent Roll 45, Ed. III pl. I m. 18 d. (Sussex).

(232) „Henricus, omnibus etc. salutem. Sciatis nos concessisse dilectis nobis baronibus de Winchilse, quod de qualibet navi, applicante in portu de Winchilse mercimoniis carcate, capiant duos denarios ad sustentationem suam (lees: fuam) cuidam luminaris, quod habent in portu suo ad indemnitatem et salvationem nautarum in portu predicto noctante applicantium, nisi barones predicti luminare illud sumptibus suis sustentare debeant et consueverint, in cuidam tempore durante a festo purificationis beate Marie anno regni XLV usque ad finem duorum annorum proximo sequentem. Datum et supra”. In de marge: „pro baronibus de Winchilse”. Patent Roll of Rot. Patent, 45 Henry III. Londen, P.R.O., C 66 / 16 / 00143. - *Calendar of Patent Rolls*, 1258-1266, p. 140, onder de datum 30 jan. 1261 (45ste jaar van de regering van Hendrik III van Engeland). - Met „fuam” werd blijkbaar „feu” bedoeld.

(233) „Kent. De itinere Ricardi de Heriet. Dies datus est priori de Dovre per Rannulfum Phararium et Stephano de Cnardintone in octabis sancti Yllarii ad recipiendum cirographum suum”. Curia Regis Rolls (H.M.S.O.), dl. II, p. 43. - Het hoofd van de Priory of St. Mary the Virgin and of St. Martin in 1201 was Felix de Rosa. C.R. Haines, *Dover Priory*, Cambridge University Press, 1930.

Belangrijk nochtans is het verder gebruik van de term „pharus”, wat uit de uitdrukking „phararius” afgeleid kan worden en wat zeker op het voortbestaan van de oude toren als dusdanig sloeg. Deze laatste maakte toen sinds kort deel uit van de burcht van Dover op Castle Hill, wat niet noodzakelijk een beletsel voor zijn verdere werking als „pharus” moet geweest zijn<sup>234</sup>. Omstreeks 1540 vond de Engelse kroniekschrijver Leland het gebouw echter bouwvallig en buiten gebruik<sup>235</sup>. Op het einde van de 16de eeuw koesterde men toch nog het plan tot oprichting op de gevaarlijke Goodwin Sands, de zandbank vóór de kust van Kent aan het Nauw van Kales, van een vuurbaken. Daarvan kwam evenwel niets terecht, daar de indiener van het projekt voor diens uitvoering van de koninklijke schatkist een te hoge subsidie eiste<sup>236</sup>. De vuurbakens op de kust van Norfolk nabij de haven van Great Yarmouth waren toen nog meestal in werking<sup>237</sup>.

### 7. De Middeleeuwse vuurbakens in het Westeuropees perspectief

De Grieks-Romeinse vuurtorentraditie in de landen gelegen aan de Middellandse Zee stierf na 400 met de ineenstorting van het Westromeinse keizerrijk niet uit. Ze werd er immers door de opvolgers van de Romeinen, namelijk de Byzantijnen of Grieken van het Oostromeinse rijk, en de Arabieren voortgezet. Het eeuwenlang voortbestaan van deze traditie was ongetwijfeld niet zonder belang voor de oprichting in de loop van de middeleeuwen van nieuwe vuurbakens overal waar zich de behoefte eraan deed gevoelen, maar dan vooral in de Middellandse Zee zelf vanaf de kruistochten aldaar. De Noorditaliaanse havensteden, waaronder Genua, Pisa en Venetië begonnen inderdaad, dank zij de handelsbedrijvigheid, die met deze christelijke overzeese expedities naar het nabije Oosten gepaard ging, economisch, politiek en maritiem snel op te komen en een van de middelen om hun groeiende scheepvaart te beveiligen bestond in het onderhoud van vuurbakens. De „farus” van Genua wordt voor het eerst in 1161 vermeld, maar hij bestond al vroeger. Naderhand bekend onder de veelzeggende naam „Lanterna”, bevond hij zich op de kaap of „capo di Faro”, waar hij blijkbaar van de oudste stedelijke wallen deel uitmaakte.

(234) J. Puckle, *The Church and Tower of Dover Castle*. Dover, 1880, p. 51. - Het kasteel lag 375 voet boven de zeespiegel. Wel was de afstand tot de haven nogal groot.

(235) Hij meldt daarover: „on the toppe of the hye clive... a ruine of a tower, which hath been as a pharos of a mark to shypes on the se”. Stevenson, p. 21-22.

(236) De initiatiefnemer, Gowen Smith, eiste, in ruil voor de oprichting van een „fyrme and staide beacon to shewe his fyre by night”, van de koningin niets minder dan de betaling van 1.000 pond en de toelating, tot onderhoud van die vuurboet, van een tolheffing op de schepen. *Ib.*, p. 23-24, zonder aanduiding van bron.

(237) „Quod nec ballivi ville Magne Jernemuthe, nec ballivi Quinque Portuum manutenerunt et sustentaverunt ignem ad portum Jernemue, prout usitatans fuit ad magnum periculum subditorum domini regis... et navium suarum”. Stuk dagtekenend uit het 20ste jaar van de regering van koning Hendrik VIII, d.i. 1529. Swinden, p. 193. - Dat jaar had men dus uitzonderlijk nagelaten te Great Yarmouth de nachtelijke vuren te ontsteken.

Het was een toren, op wiens top door de wachters ervan rooksignalen gegeven werden, aanvankelijk door middel van stovuur en later door de rook van brandende pek en teer. Over dag werden er ook met vlaggen seinen gegeven. Voor het gebruik van deze seingeving hadden de schippers overigens een vuurgeld te betalen<sup>238</sup>. De eerste vuurtoren van Pisa stond op het eilandje Meloria, vóór de Italiaanse kust, maar nogal ver van de monding van de Arno, waaraan die havenstad gelegen was. Opggericht omstreeks 1157, werd hij tijdens de oorlogen tussen de Genuezen en Pisanen meermaals verwoest, maar telkens terug opgebouwd, tot hij in 1304 door een nieuw gebouw op de geïsoleerde rotspunt te Livorno vervangen diende te worden. Leonardo da Vinci, de bekende Italiaanse schilder, tekende omstreeks 1500 deze hoge vuurtoren, benevens de andere hoge torens van Pisa. Tussen Genua en Pisa bevond zich ook nog de vuurtoren van Tino aan de golf van La Spezia, die zijn nut bewezen had in de strijd tegen de zeeroverij. Meer zuidwaarts, op de noordoostelijke uithoek van het eiland Sicilië, functioneerde in 1194 reeds de vuurtoren van Messina, aan de zee-straat van die naam. Daar was toen immers, zoals in de tijd van het Romeins rijk, het scheepvaartverkeer zeer druk. Elders moeten er aan de kusten van Italië, zowel in het westen, als in het oosten, in sommige aldaar gelegen haventjes, ook vuurbakens bestaan hebben, vermits men hun afbeeldingen in enkele Italiaanse kerken aldaar kan zien. Meestal gaat het dan om de voorstelling van de wonderbare redding van schipbreukelingen of zeevarenden in nood, na beroep op een of andere patroonheilige. Het verband tussen vuurbaken en godsdienst kwam in die tijd ook nog op andere wijzen tot uiting en niet het minst onder de vorm van een waarachtig dienstbetoon aan de zeelui. Te Venetië, de bloeiendste Noorditaliaanse handelsrepubliek, gelegen aan de noordkust van de Adriatische zee, gaf de stedelijke senaat in 1312 immers de toelating om op de toren van de Sint-Niklaaskerk een „pharus” aan te brengen<sup>239</sup>.

Merkwaardig voor de technische en maritieme vernieuwing, die de kruistochten met zich medebrachten, was zeker de oprichting in 1246 door de Franse koning Lodewijk IX of de Heilige, aan de monding van de Petit Rhône, in het westen van de Rhônedelta, van een donjon, de „tour de Constance”, voorzien van een hoge „farot” of vuurbaken. De genoemde vorst zette daarmee de stichting in van een eigen maritieme basis aan de kust van de Middellandse zee, van waaruit hij, zonder van de Italiaanse havens te moeten afhangen, op kruistocht zou kunnen vertrekken, namelijk de nieuwe stad en handelsnederzetting Aigues-Mortes. Lodewijk IX vertrok inderdaad in 1248 en 1270 telkens met zijn vloot en strijdkrachten, waaronder ook Vlamingen, vanuit deze haven. De eerste maal ging zijn tocht naar Damiette in de delta van de Nijl voor de strijd tegen de sultan van Egypte en de tweede maal naar Tunis, waar hij, bij het beleg van de stad, aan de pest zou sterven. Filips II de Stoute, de

(238) Van de betaling van dat geld is er in 1161 reeds sprake: „pro igne faciendo in capite fari”. Stevenson, p. 18, zonder vermelding van bron.

(239) *Ib.*, p. 18. - *Enciclopedia Italiana di scienze, lettere ed arti*. Treves, 1932, dl. XIV (ENO-FEO), p. 829-830, verbo „faro”.

opvolger van de beroemde Franse koning, zette het werk van zijn voorganger te Aigues-Mortes voort. De opgekomen handelsnederzetting aldaar werd ommuurd. De vuurtoren, die daardoor buiten de wallen kwam te liggen, bleef verder in gebruik, maar voor zijn onderhoud werd voortaan van de schippers een vuurgeld ten bedrage van een penning per pond aan handelswaarde van de getransporteerde goederen gevraagd<sup>240</sup>.

De kennis van wat een „pharus” was en voor de nachtelijke scheepvaart betekende blijkt vooral zeer levendig te zijn gebleven in het oostelijk bekken van de Middellandse Zee, waar de Byzantijnen in hun bakens Grieks vuur als verlichting aanwendden en de Arabieken petroleumlantarns in hun havens gebruikten. Overigens stond aldaar, in de Nijlmonding, nog steeds de oude „pharos” van Alexandrië overeind, althans tot 1326, ogenblik waarop hij als gevolg van een aardbeving in zou storten. Met even veel ontzag als naar dit antieke monument, moeten de kruisvaarders naar de „toren” of „phanar” van de Gouden Hoorn, de haven van Byzantium, het middeleeuwse Constantinopel, opgekeken hebben. Na de vierde kruistocht, waaraan de graaf van Vlaanderen, Boudewijn IX deelgenomen had, was deze wereldstad inderdaad gedurende meer dan een halve eeuw, namelijk van 1204 tot 1261, het centrum van een Frankisch, d.i. een Latijns-katholiek keizerrijk, bestuurd door westerlingen. De kruisvaarders, waaronder ook Vlamingen, die aan de tochten naar Palestina, Constantinopel, Egypte of Tunis meegedaan hadden, wisten ongetwijfeld, na hun terugkeer in eigen land, over al hetgeen ze in het betrokken mediterrane gebied gezien hadden, met daaronder ook de Romeinse, Italiaanse, Byzantijnse of oosterse vuurbakens een en ander te vertellen. Deze kennisgeving, naast het voortbestaan van de Romeinse torens te La Coruña, Bonen en Dover, droeg wellicht hier en daar, aan de kusten van de Atlantische Oceaan, de Noordzee en de Baltische zee, bij tot de oprichting van de middeleeuwse vuurbakens. Dit kan althans zo geweest zijn aan de Vlaamse kust, waar de herinnering aan de Romeinse vuurtorens zeer lang in stand moet gebleven zijn<sup>241</sup>.

De invloed en uitstraling van de Byzantijnse beschaving deed zich in de volle middeleeuwen nog verder gevoelen dan die van de Romeinse cultuur, namelijk zelfs tot in Oost- en Noord-Europa. Nog vóór de herleving van de economie in West-Europa en het ontstaan van het verbond van Duitse hanzesteden, bestond er in de Oostzee een bloeiende handel en scheepvaart, die aldaar aan de kusten aan vuur- en andere bakens behoefte had. Zo zou, volgens de kroniekschrijver Adam van Bremen, die in het midden van de 11de eeuw leefde, in zijn tijd, op het eiland Wollin, aan de monding van de Oder, nabij de opkomende handelsnederzetting Jumne, zich een „olla Vulcani” of vulkaanoven bevonden hebben. Deze werd in de volksmond „Graecus ignis”, d.i. Grieks vuur genoemd, waarmede dan een vuurhaard naar Byzantijns voorbeeld kan bedoeld geweest zijn.

(240) Ch. de la Roncière, dl. I, p. 165. - Pagezy, *Mémoires sur le port d'Aigues-Mortes*, Parijs, 1889, p. 260. - Th. Luyckx, *De graven van Vlaanderen en de kruisvaarders*, Leuven 1947, p. 205 en vlg. Zie p. 219 : kaartje.

(241) Zie n. 10.

Jumne was inderdaad in die tijd een trefpunt van Slaven, Grieken, Barbaren, Saksen en andere buitenlandse kooplui in de Baltische zee<sup>242</sup>. Ook elders aan de kusten van deze zee blijkt, volgens archeologische gegevens, vuurbakens toen geen zeldzaamheid geweest te zijn<sup>243</sup>. Toch moeten we wachten tot de 13de eeuw, met de opkomst van de Duitse hanzeverbonden, om aan de kusten van Noord-Duitsland, Schonen en de noordelijke Nederlanden duurzame landmerken of vuurbakens opgericht te zien worden en dit nagenoeg in dezelfde tijd als in Vlaanderen. Aldus ging koning Waldemar II van Denemarken, van wiens rijk toen ook Scanië of Schonen in Zuid-Zweden deel uitmaakte, omstreeks 1226 in op het verzoek van de Broeders van de orde van de Predikheren of Dominikanen, om ten behoeve van de scheepvaart op dit schierleiland, nabij de aldaar gelegen handelsnederzetting Falsterbo, een „signum” of landmerk in hout te mogen laten oprichten en het nodige materiaal daartoe ter plaatse uit de bossen te halen<sup>244</sup>. Nabij dit teken, dat zowel voor de haringvissers en de talrijke kooplui, die de haringmarkten van Falsterbo en Schonen kwamen aandoen, als voor degenen, die in of uit de Sont voeren, richtinggevend was, werd naderhand, op een heuvel, 's nachts een vuur ontstoken, wat wellicht aan een zogenaamde „vierberg” of „vierboete” ontstaan gaf<sup>245</sup>. In dezelfde Oostzee, maar dan aan de Noordduitse kust, aan de monding van de Trave, stroomafwaarts van Lübeck, wordt in 1226 het bestaan van een ander „signum”, evenals van een burcht, voor de beveiliging van de scheepvaart op die stroom vermeld. Genoemde hanzestad verkreeg dat jaar inderdaad door een keizerlijke oorkonde het bezit en het genot van beide, zonder dat we evenwel te weten komen, waarin het „signum” bestond en of het van een vuurbaken voorzien was<sup>246</sup>. Wel vernemen we naderhand dat de stad Lübeck aan de Travemonding een

(242) „Ultra Leucicos, qui alio nomine Wilzi dicuntur, Oddara flumen occurit ditissimus amnis Sclavaniae regionis. In cuius ostio, qua Scyticas alluit paludes nobilissima civitas lumne celeberrimam praestat stationem barbaris et Graecis, qui sunt in circuitu... Ibi est Olla Vulcani, quod incolae Graecum ignem vocant, de quo etiam meminit Solinus”. M. Adami gesta Hammaburgensis ecclesiae pontificum usque ad annum 1072. M.G.H., SS, IV, dl. 7, p. 312. - „Vulcanus”: vuurberg. - C.J. Solinus was een Romeins aardrijkskundige uit de 3de eeuw na C., die het in zijn geschriften ook had over de Etna, als de heilige plaats toegewijd aan Vulcanus, god van het vuur. - Ph. Dollinger, *De Hanze, opkomst, bloei en ondergang van een handelsverbond*. Utrecht-Antwerpen, 1967 (Aulareeks nr. 308), p. 32.

(243) Naar opgravingen uitgewezen hebben, zou er ook te Birka, de bekende havenstad van de Noormannen in zuidoost Zweden, in de 9de en 10de eeuw een vuurbaken in gebruik geweest zijn. D. Ellmers, *Frühmittelalterliche Handelsschiffahrt in Mittel- und Nordeuropa*. Neumünster, 1972 (Schriften des Deutschen Schiffahrtsmuseum Bremerhaven), p. 229, n. 752.

(244) „In Falsterbothe... signum aliquod discretivum pro vitando periculo navigantium”. Höhlbaum, *H.U.B.*, dl. I, p. 62, nr. 195, oorkonde van kort na 1225, ontleding.

(245) Vogel, dl. I, p. 529, en afbeelding 16, p. 237, kaartje met de lokalisatie van Skanör en Falsterbo op het schiereiland Schonen.

(246) „Fundum extra Travenemunde juxta portum, ubi signum ejusdem portus habetur...” Höhlbaum, *H.U.B.*, dl. I, p. 64, nr. 205, oorkonde van juni 1226, ontleding. Voor de burg, zie p. 65, nr. 206, stuk van dezelfde datum. Bekräftiging van de beide voorrechten door een oorkonde van 22 december 1320. *Ib.*, dl. II, p. 155, nr. 374.

„custos lucerne” of bewaker van de havenlantaarn in dienst had<sup>247</sup>. Deze „lucerna” doet overigens aan de „luminare” te Winchelsea denken. Typisch voor het kerkelijk, parochiaal of godsdienstig aspect van het vuurbakenbeleid is het voorbeeld van Stralsund. Krachtens een oorkonde van 3 juli 1306, stond de Sint-Niklaasabdij van Hiddensee aan deze hansestad een stuk grond op het eiland Zingst voor de oprichting van een „lucerna” af, waarvoor in ruil de monniken de zorg over dit baken, dat alleen tijdens de periodes gaande van 8 september tot 1 mei zou functioneren, op zich namen. Dit stelde tevens de kloosterlingen in de mogelijkheid door het horen van biecht en het toedienen van andere sacramenten aan de zeevarenden aan zielzorg te doen<sup>248</sup>. Een andere belangrijke hanzestad, maar dan aan de Duitse Noordzeekust, die aan de oprichting van een landmerk met vuurbaken dacht, was Hamburg, dat, krachtens een privilege in 1286 door de hertog van Saksen aan de gemeente verleend, een „signum” en wel een „cum lumine perpetuo” mocht hebben<sup>249</sup>. Dit teken, dat ten behoeve van de zeevarenden, die de Elbe in de richting van de stad wilden opvaren, ergens aan de monding van die stroom diende gebouwd te worden, blijkt maar een middel te zijn geweest voor de oprichting van een wacht- of slottoren. Dezelfde hanzestad verkreeg immers in 1299 van de toenmalige hertog van Saksen de toelating, als „signum” ter bescherming van degenen, die de Elbe op- of afvoeren, op het kustleiland „Nova O”, een „opus”, of „werc”, een soort bolwerk, te bouwen<sup>250</sup>. Dit uit steen of hout of uit beide materialen op te trekken gebouw, dat natuurlijk ook als versterking dienen moest, kwam inderdaad in het begin van de 14de eeuw op genoemd eiland, dat voortaan Neuwerk of beter „Nieuwewerck” genoemd zou worden, tot stand. In tegenstelling tot het oorspronkelijk opzet, bezat het evenwel geen vast of bestendig licht, dat als vuurbaken diende<sup>251</sup>. Voor het overige kan de geschiedenis van de Hamburgse wachttorens als staand teken op het eiland Neuwerk de volgende eeuwen in grote trekken goed nagegaan worden. Feitelijk blijkt voor Hamburg de betoning van de Elbemonding belangrijker dan de oprichting en het onderhoud van vuurbakens aldaar geweest te zijn<sup>252</sup>.

(247) Vogel, dl. I, p. 529, naar de Lubeckse „Kammereibuche”, jaar 1316, in *Lübeckisches Urkundenbuch*. Lubeck, 1843 en vlg. jaren, dl. II, nr. 1086.

(248) *Ib.*, dl. II, p. 40, nr. 91, ontleding van de oorkonde betreffende de „lucerna”, en n. 2, zelfde bladzijde, uittreksel uit het stuk betreffende de zielezorg. - Vogel, dl. I, p. 529.

(249) Met de vergunning tot de oprichting van het baken lag de bedoeling voor „ut velificantes die noctuque notitiam habeant hujus loci”. Höhlbaum, *H.U.B.*, dl. I, p. 346, nr. 1002, ontleding van de desbetreffende oorkonde van 14 april 1286.

(250) „Primo, ut ipsi portus in signum et cognitionem omnibus Albiam ascendentibus ad ipsam civitatem Hamburgensem vel de eadem descendentibus in insula nova O dicta... opus werc proprie construant lapideum aut ligneum, altum, profundum, latum et amplum, sicut ipsis utile et expediens fuerit...”. *Ib.*, dl. II, p. 445, nr. 1323, stuk van 1 nov. 1299.

(251) *Ib.*, dl. II, p. 111, nr. 274, oorkonde van 1 april 1316, waarin sprake is van de „turrim Nove Werc”. Voor de financiële moeilijkheden, die zich in verband met de oprichting van de toren stelden, zie p. 57-58, nr. 137, stuk van 13 jan. 1309. - De constructie zou zowat tien jaar, van 1300 tot 1310, geduurd hebben.

(252) Nadat in 1374 het houten bovendeel van de toren door brand vernield ge-

Betonning en opstelling van „kapen” of staande tekens was aan de Hollandse kust met haar talrijke zeegaten zeker primerend. Minstens sinds het begin van de 14de eeuw blijkt de stad Kampen zich met de betonning van het Vlie, het zeegat tussen Terschelling en Vlieland, en met het onderhoud van „kapen” op beide eilanden ingelaten te hebben <sup>253</sup>. Eerst in 1452 zou Amsterdam, met de toestemming van Filips de Goede, hertog van Bourgondië, op zijn beurt overgaan tot de installatie van vier „kapen” respectievelijk op de eilanden Terschelling, Vlieland en Texel, alsmede te Huisduinen en tot het leggen in de zeegaten daartussen, toegang tot de Zuiderzee verlenend, van een zestigtal drijvende tonnen als boeien. Of in de beide gevallen Kampen en Amsterdam ook het recht of de verplichting verkregen hadden om eveneens nachtelijke vuren te ontsteken en vuurboetgeld te innen is niet duidelijk <sup>254</sup>. Wat er ook van zij, in de loop van de 15de eeuw groeide het aantal vuurbakens aan de Hollandse kust en op de aanhorige eilanden aan. In een stuk van koning Filips II van 1568 worden ze opgesomd, namelijk die op Terschelling en Vlieland, die te Wijk aan Zee, Egmond aan Zee, Zandvoort, Noordwijk aan Zee, Scheveningen, Terheide en Brielle, benevens het baken op Goeree. Naderhand kwamen daarbij nog de vuurboeten te Huisduinen, Petten en Katwijk aan Zee, zonder te vergeten de Zeeuwse bakens, waaronder dit te Westkapelle <sup>255</sup>. De belangrijkste vuurbakens waren na 1593 die op Oost-Voorne, nabij Brielle. In 1594 kwam op Terschelling ter vervanging van het oude baken met de naam Brandarius een toren, later Brandaris geheten, tot stand. Alhoewel hij bovenop van een platform met een plaats om hout te stoken voorzien was, bleef zijn uitrusting beperkt tot een lantaarn, zodat hij hoofdzakelijk als landmerk overdag diende. Pas in 1835 na tot een moderne vuurtoren te zijn verbouwd, werd de Brandaris als typisch

worden was, kwam men er toe het gebouw gans in steen te herbouwen. Vogel, dl. II, p. 529-530. - A. Lang, p. 34-35. - K. Ferber, Die Entwicklung des Hamburger Tonnen-, Baken- und Leuchtfeuerwesens, in *Mitschrift des Vereins für hamb. Geschichte*, dl. 18, 1914.

(253) Overeenkomst tussen de stad Kampen en de gemeente op Terschelling voor de oprichting van „eyn voerhuys of eyn marke”, waarvan eerstgenoemde de uitgaven voor de levering van stenen en balken op zich zou nemen. Stuk van 28 sept. 1323. Afschrift. Kampen, Stadsarchief, Privilegieboek, f° 66 r°. - Höhlbaum e.a., *H.U.B.*, dl. II, p. 192, n. 1. - Zie ook dl. III, p. 188, n. 2. - „Voerhuys”: voorhuis, misschien te lezen „vuerhuys”. Van der Veen, p. 23.

(254) Door Amsterdam zouden opgericht worden vier staande tekens „gheheeten kapen, dats te wetene een van den kapen op Huisdunen, t ander op Texell, terde op Vlieland ende t vierde op Ter Schelling” en in het water gelegd zowat 60 tonnen, waarvan het onderhoud door de heffing van een lastgeld bekostigd zou worden. Höhlbaum, dl. VIII, nr. 144, stuk van 16 mei 1452. - P. Scheltema, *Inventaris van het Amsterdamsche archief*. Amsterdam, 1866, dl. I, p. 68. - In 1572 werd dit „paalkistrechtprivilegie” of recht om bakengeld te eisen aan de stad Enkhuizen overgedragen. Van der Veen, p. 22.

(255) Vissersvuren worden o.a. vermeld te Noordwijk aan Zee omstreeks 1444 en te Scheveningen omstreeks 1527. De vuurboet van Katwijk moet van vóór 1605 dagtekenen. De toren van Terheide, waarop tot ongeveer 1610 „gloy” gestookt werd en daarna steenkolen, moest in 1648 wegens onbruik gesloopt worden. Van der Veen, p. 19-24. - J.C. Vermaas, *Geschiedenis van Scheveningen*. Den Haag, 1926, dl. I, p. 268 en vlg.

gebouw van die aard aan de Nederlandse kust zoveel als het symbool van de Hollandse kustverlichting<sup>256</sup>. Op te merken is dus dat nog vóór de scheiding tussen Noord en Zuid van het ontstaan van een keten van vuurbakens aan de kust van de Nederlanden gesproken kan worden.

Een soortgelijke ontwikkeling als aan de Hollandse-Zeeuwse kust vinden we aan de oevers van Oost-Engeland. Van een „signum” of staand teken nabij de stad Grimsby aan de monding van de Humber, namelijk de „Blakeman”, reeds bestaand omstreeks 1200, wordt in een oorkonde van 1258 gewag gemaakt. Krachtens een koninklijke schenking werd de zorg over dit landmerk dat jaar aan de Sint-Leonarduskerk nabij Grimsby toevertrouwd. Deze mocht van de zeelui, die met hun vaartuigen de Humber opvoeren en Grimsby aandeden, voortaan een bakengeld vragen, waarvan het bedrag vast bepaald was<sup>257</sup>. Het kerkelijk of godsdienstig karakter van de dienstverlening aan de schippers aldaar, vinden we ook aan de linkeroever van de stroom, waar de havenstad Hull in opkomst was, maar dan veel later. In 1427 inderdaad was een kluzenaar, gehecht aan de kapel van Onze Lieve Vrouw en Sint-Anna te Ravenser Odd op Spurn Head, de kaap die ten noorden de inkom van de Humber beheerste, begonnen met de bouw van een toren, voorzien van een lichtbaken. De handelaars en zeelui van Hull, voor wie deze onderneming van belang was, verzochten toen de Engelse koning om financiële hulp voor dat project, wat ze verkregen onder de vorm van een tolheffing op de vaartuigen voor de duur van tien jaar<sup>258</sup>. Toch was het eerst vanaf de anglikaanse reformatie dat aan de Engelse kust de initiatieven tot de oprich-

(256) Tot 1593 bevond zich op het westelijk einde van Terschelling een oude kapel met toren, gewijd aan Sint Brandaan, vandaar dan de naam Brandarius of Brandaris. Tot op dat ogenblik was de toren nog steeds een „merck” en „baeck”, door de stad Amsterdam onderhouden. Door een resolutie van de Staten van Holland en West-Friesland van januari 1593 werd besloten dat de oude toren, die op instorten stond en weldra door de zee overspoeld zou worden, door een andere „Brandariustoren” vervangen zou worden, maar dan gelegen meer oostwaarts en binnen de duinen, behoorlijk van hoogte en breedte en „met eene plaetse boven om te vuren”. Het nieuwe gebouw, dat, op kosten van genoemde Staten, door Amsterdam en Enkhuizen opgericht werd, stortte evenwel nog hetzelfde jaar, als gevolg van de overhaasting, waarmede men te werk gegaan was, in. Het volgend jaar begon men aan de wederopbouw ervan en in 1594 kon dan ook blijkbaar de definitieve toren in gebruik genomen worden. H. de Feyfer, *De geschiedenis van de Brandaris. Zes eeuwen Brandaris*, in *Spiegel der Zeilvaart*, jg. I, nr. 1 (juli 1977). Unieboek, Bussum, p. 23-29, met afbeeldingen en kaarten.

(257) *Calendar of Charter Rolls*, dl. II, 43 Henri III, m. 5, ontleding van de oorkonde van 5 november 1258 dienaangaande.

(258) De kluzenaar, „havvyng compassion and pitee of the Cristen poeple, that ofte tymes are there perished... hath begunne, in weye of charite, in salvacion of Cristen poeple, godes and marchaundises comyng into Humbre, to make a toure to be uppon day light a redy bekyn, wheryn shall be light gevyng by nyght, to alle the vesselx, that comyn into the seid ryver of Humbre”. De „mayor” van Hull ontving kort daarop van de koning de toelating om, tot onderhoud van de vuurtoren, gedurende tien jaar, van elk vaartuig een tol te eisen, berekend naar de tonnenmaat, namelijk 12 penningen per eenheid van 120 „tonnetite” en meer vaten, 8 penningen per eenheid met een draagvermogen tussen de 120 en 100 vaten en 4 penningen per eenheid met een kleinere capaciteit. *Calendar of Patent Rolls*, 1427, p. 457. - *Rotula Parl.*, dl. IV, p. 364. - Stevenson, p. 21. - Salzman, p. 224.



ting van licht- en vuurbakens toenamen. Zo zien we in 1540 de vissers- en zeelucorporatie Trinity House uit de havenstad Newcastle upon Tyne krachtens een privilege, verkregen enkele jaren voordien, overgaan tot de oprichting te North Shields, nabij de noordelijke oever van de Tynemonding, van twee stenen torens, die weliswaar voor defensiedoeleinden bestemd waren, maar tevens ook als lichtbakens dienen moesten, aangezien ze elk met een kaarslantaarn uitgerust werden. De geschiedenis van deze beide bakens, waarvan er een in 1658-1659, in hout herbouwd werd, is voorts tot in de 19de eeuw te volgen. Belangrijker dan de twee landmerken van North Shields was het kolenvuur, dat vanaf een bepaald ogenblik in de 16de eeuw of misschien zelfs van oudsher op het kasteel van Tynemouth, eveneens aan de noordelijke oever van de Tynemonding, 's nachts brandend gehouden werd, maar waarvan we pas in 1581 gewag horen maken. Deze vuurtoren blijkt de eerste van die aard aan de Engelse kust te zijn geweest<sup>259</sup>. Het was nochtans niet eerder dan in de loop van de 17de eeuw dat we aan de Noordzeekust van Engeland, van Tynemouth tot kaap Dungeness ten westen van Dover, een doorlopende keten van lichtbakens zien tot stand komen. Weliswaar waren deze bakens oorspronkelijk alleen maar havenlantaarns. Daaronder behoorden ook de twee nieuwe houten torens met kaarslantaarns te Caister-on-Sea even ten noorden van Great Yarmouth<sup>260</sup>. Aan de andere Engelse kusten ging het nachtelijk dienstbetoon aan de zeevarenden meestal uit van een of ander kerkelijk of liefdadig initiatief. Zo zien we in 1323 een berouw hebbende koopman als penitentie op St Catherine's Point, de rotsachtige zuidpunt van het eiland Wight bij de Engelse Zuidkust, overgaan tot de stichting van een kapel, die hij met een dotatie begiftigde. Dit hield evenwel voor de priester, die er dienst zou doen, de verplichting in er 's nachts ten behoeve van de scheepvaart vóór de kust, lichten aan te steken. Aan deze dienstverlening kwam in 1530, met de Anglikaanse Reformatie, een einde<sup>261</sup>. Voordien reeds, in 1309, had de prior van het klooster op Ecrehou, nabij het eiland Jersey, het meest zuidelijke van de Anglo-Normandische eilanden, er zich toe verbonden, opdat de zeevarenden in staat zouden wezen de gevaren van de nabijgelegen klippen te ontwijken, 's nachts in zijn kapel een „focum ardentem” of vuurhaard aan te leggen en gans het jaar in stand te houden<sup>262</sup>. Op te merken is, dat de

(259) Volgens een koninklijk privilege verkregen in 1536 mocht Trinity House van Newcastle instaan voor de oprichting van vuurbakens langs de kust van Blyth tot Whitby. D. Jackson, *Lighthouses of England and Wales*. Londen, 1975, p. 11. - Stevenson, p. 22.

(260) Tussen 1600 en 1690 werden de aldaar te Tynemouth, Spurn Point en Hunstanton aan de Wash reeds bestaande lichtbakens aangevuld door die opgericht te Wintertonness, Winterton, Caister, Corton, Lowestoft, Orfordness, Harwich, North Foreland, South Foreland en Dungeness. Stevenson, p. 97 en vlg. met kaartje op p. 96.

(261) *Ib.*, p. 22.

(262) „Et ipse, qui dicitur prior pro se et socio suo... et valetto eorum comorante in predicta capella per totum annum ad manutenendum... focum ardentem in capella illa ut marinelli mare transeuntes de nocte per focum illum... vitare possint pericula repellium capelle contiguarum...”. De prior ontving in ruil een

Engelse koningen, waarvan de heerschappij zich van 1154 tot 1453, ook over de streek van Bordeaux, de belangrijke haven van de Garonne aan de baai van de Gironde, d.i. in Guyenne, aan de Atlantische kust van Frankrijk, uitstreckte, zich aldaar met de veiligheid van de scheepvaart inlieten. Het was immers Edward, prins van Wales of de Zwarte Prins, die omstreeks 1370, tijdens zijn verblijf in dat gebied, tot de oprichting van een toren en een kapel op het met klippen en zandbanken omgeven eilandje Cordouan, gelegen ten westen van de inkom van de Gironde, overging. Dit geschiedde blijkbaar om een toen reeds lang bestaand bakens, misschien tot de Karolingische tijd opklimmend, te vervangen. De dienstverlening op Cordouan ten behoeve van de zeelui en hun vaartuigen werd er immers van oudsher door een paar geestelijken, waaronder een eremijt, en in de 15de eeuw voorgoed door twee eremijten verzekerd. Dezen mochten van de schippers, die van hun diensten gebruik maakten, een bakensrecht eisen. Meer dan met een toorts of lichtende lantaarn zwaaien om, als het nodig was, de weg te wijzen, deden ze evenwel niet. Eerst in 1612, nadat Bordeaux al lang terug onder de heerschappij van de Franse monarchie gekomen was, werd op Cordouan de bekende vuurtoren, ontworpen door de ingenieur Louis de Foix, in gebruik genomen<sup>263</sup>.

Benooorden Cordouan, aan de Franse westkust tot Le Havre, bevonden er zich in de late middeleeuwen maar enkele vuurbakens van belang, namelijk dit op het eiland Oléron, dit van La Rochelle nabij het eiland Ré en dit van Guérande aan de Loiremonding. Tussen Le Havre en Bonen evenwel bestond toen al een kleine keten van zulke bakens. Inderdaad aldaar treffen we achtereenvolgens aan de „fouier” op de Chef-de-Caux aan de Seine-mondding, opgericht in 1350, maar in 1517 vervangen door een nieuwe vuurtoren te Le Havre, de „fouier” van Fécamp, de twee „fouyers” van Dieppe, de „foier” van Berck en de „foyer” van Etaples. Deze laatste bestond nog in het begin van de 17de eeuw. Te Berck was de „foier” een leen, behorende aan de stad<sup>264</sup>. Te Dieppe bevond de ene „fouyer”, zijnde een stenen torentje, zich op de havenpier en de andere, die een havenlantaarn droeg, te Le Pollet, aan de haveninkom. Zowel te Etaples, als te Dieppe werd tot onderhoud van de vuren een „coustume du fouier” geheven<sup>265</sup>. De rij van deze Normandische en Pikardische vuurbakens sloot

jaarrente ten bedrage van 20 schellingen. *Rolls of the Assizes held in the Channel Islands (1309)*. Uitgave van de Société Jersiaise. Jersey, 1903, p. 240.

(263) J. Bernard, *Navires et gens de mer à Bordeaux (vers 1400 - vers 1550)*. Reeks „Ports - Routes - Trafics”, Parijs, 1968, deel I, p. 92-95. - De La Roncière, dl. II, p. 538-539. - Stevenson, p. 21. - Het bakengeld, dat aanvankelijk 2 groten sterling per schip bedroeg, werd in 1409, krachtens een mandement van de Engelse koning, Hendrik IV, op 4 zulke groten gebracht. Na de herovering van het gebied door de Franse koning Karel VII, bedroeg het 6 schellingen tournoois. Th. Rymer, *Foedera, conventiones, litterae etc inter reges Angliae et alios quosvis imperatores, regis etc ab anno 1101 usque ad nostra tempora*. Londen, 1704-1735, dl. IV, 1, p. 156. Tekst van het stuk van 8 aug. 1409 met verwijzing naar de Zwarte Prins inzake de oprichting van de nieuwe toren omstreeks 1370. - Paris, Bibliothèque Nationale, Français nr. 20855, p. 17. - Aan de oprichting van de toenmaals moderne vuurtoren op Cordouan werd van 1555 tot 1611 gewerkt.

(264) De la Roncière, dl. II, p. 542-543. - Dardel, p. 32.

(265) De beide vuurbakens worden eerst in 1396 vermeld. Abbé Cochet, *Plan et*

oostwaarts, voorbij Bonen en Kales, bij de keten van de Vlaamse „vierboetes” aan. Er kan dus zeker gesproken worden van het bestaan in de late middeleeuwen aan beide zijden van het Nauw van Kales en het nabijgelegen zuidwestelijk gedeelte van de Noordzee, in de driehoek Great Yarmouth, Chef-de-Caux en Brielle, van een weliswaar primitief, doch doelmatig nachtelijk signalisatiestelsel, waarvan de Vlaamse vuurbakens het voornaamste sluitstuk vormden. De variëteit in de middeleeuwse terminologie om de verschillende soorten vuurhaarden aan te duiden, namelijk „focus” of „feux”, „foier” of „vierboete” doet daar niets van af, maar bewijst wel een gemeenschappelijke oorsprong, die voor het betrokken gebied typisch was: de „vierberg”<sup>266</sup>. Voor de ontwikkeling van eenvoudige brandstapel op een hoogte, over vuur op een houten stelling tot stenen vuurtoren getuigt dan ook ongetwijfeld het best de Vlaamse „vierboete”.

*description de la ville de Dieppe au XIV<sup>e</sup> siècle, d'après le costumier ou cueilloir, recueilli par G. Tieullier. Dieppe, 1865, p. 21.* - De „garde et guete du foyer, estans sur le Polet” wordt in 1420 met zijn naam vernoemd. *Calendar of the Norman Rolls*, 8 Henry V, pt II, m 27 dors. - M. Mollat, *Le commerce maritime normand à la fin du moyen âge*. Parijs 1952, p. 358, voetnoot 143. - Voor Fécamp, zie ibidem, p. 356.

(266) R.E. Latham, M.A., *Revised medieval Latin word-list from British and Irish sources*. Londen, 1965, verbis „focus”, „ignis”, „pharus”, „phararius” et „signum”. - We danken de „Medieval Latin Dictionary Committee”, Public Record Office te Londen, in de persoon van haar „assistant editor”, miss Katherine Thomson, voor haar bereidwilligheid bij het bezorgen van de afschriften op „slips” van de passages uit de middeleeuwse bronnen, waarin de genoemde Latijnse termen voorkomen.

CORRIGENDA EN AANVULLINGEN BIJ DEEL I, HMGOG, XXXVI, 1982

Blz. 41, voetnoot 10, lijnen 6 en 7 : „Met de uitdrukking 'en vielx temps' werd in de Oudheid blijkbaar herinnerd aan de Romeinse vuurtorens" moet zijn „Met de uitdrukking 'en vielx temps' werd blijkbaar herinnerd aan de Romeinse vuurtorens in de Oudheid".

Blz. 44, voetnoot 19 : „Zie n. 174", moet zijn „Zie n. 170".

Blz. 51, tekst, lijn 27 : „was Karel de Grote. Dit gebeurde hoofdzakelijk om militaire redenen," moet zijn „gaf Karel de Grote in 810 het bevel te Bonen een vloot samen te bren".

Blz. 54, voetnoot 45, lijn 6 : „Si cune" moet zijn „Si cume".

Blz. 59 : tekst, lijn 5 : „la chadelle" moet zijn „la chandelle".

Blz. 64, illustratie, lijn 3 : „elk met hun 'vierboeter' " moet zijn „elk met haar 'vierboeter' ".

Blz. 68, tekst, lijn 22 : „zien we dat de Nieuwpoortse" moet zijn „zien we de Nieuwpoortse".

Blz. 71, tekst, lijn 5 : „evenals ene groot aantal" moet zijn „evenals een groot aantal".

Blz. 77, tekst, lijn 5 : „— misschien wel ten gevolge van nalatigheid vanwege de vier-" moet zijn „en wel ten gevolge van nalatigheid van een militaire wacht en dus niet door de schuld van de vier-".

Blz. 78, tekst, lijn 4 : „diende in 1613 wegens gevaar voor instorting" moet zijn „diende in 1613 wegens gevaar voor instorting van haar naald".

Blz. 78, voetnoot 126, lijn 7 : „Bamesse" moet zijn „kersmesse".

Blz. 78, voetnoot 128, lijn 5 : „1793" moet zijn „1791".

Blz. 78, voetnoot 127, lijn 7 : „fort de Viervoetd" moet zijn „fort de Viervoete".

Blz. 79, voetnoot 129. Bij te voegen bibliografie : J. Beun, De vuurtoren van Nieuwpoort en zijn laatste „viertorrewachters", in Bachten de Kupe, dl. 23, jg. 1981, blz. 164-173.

# MOORD EN POLITIEK TIJDENS DE GENTSE OPSTAND 1379-1385

door

Andrée HOLSTERS

Als men het heeft over „politieke moord”, denkt men in de eerste plaats aan sensationele politieke aanslagen zoals die in onze hedendaagse communicatiemedia regelmatig alle aandacht krijgen. Wanneer men verder teruggaat in de geschiedenis wordt het aantal politieke moorden schijnbaar steeds schaarser, wat te wijten kan zijn aan de toenmalige beperktheid van de informatiemedia, maar gedeeltelijk ook te verklaren valt uit het feit dat de hedendaagse auteurs zich vooral concentreerden op de aanslagplegers zelf, zoals E. Regis, C. Lombroso en R. Laschi<sup>1</sup>, die psychologische typologieën opstelden van de daders, of omdat zij met een anecdotische aanpak werkten, met de nadruk op het sensationele aspect, zoals Chabannes, Zentner en Roden<sup>2</sup>. De meeste werken behandelen bovendien een zeer klein aantal gevallen vanuit een zeer ruime selectiebasis: de studie met het grootste aantal onderzochte aanslagen maar met een zeer grote ruimtelijke en tijds-entiteit beslaat slechts 52 gevallen<sup>3</sup>. Toen A. Fordyn daarentegen de periode 1874-1914 voor België, Duitsland en Frankrijk onderzocht — een periode waarin zogenaamd zeer weinig aanslagen zouden gepleegd zijn — kon hij 250 gevallen als politieke aanslagen weerhouden!<sup>4</sup>

Wij hebben ons afgevraagd of wij in periodes met een duidelijke politieke spanning — met name in de laat-middeleeuwse Nederlanden — bij de schrijvende tijdgenoot geen weerklank zouden vinden van gevallen van uitschakeling — onder welke vorm dan ook — waaraan hij een politieke draagwijdte toekent. We concentreerden ons dus niet in de eerste plaats op de feitelijke omstandigheden, maar vooral op de motieven die, hoe tegenstrijdig soms ook, toch moeten beschouwd worden als „normaal geachte motieven”, m.a.w. als denkbare handelingscategorieën van de middeleeuwse mens. In dit artikel hebben wij meer bepaald aandacht besteed aan de periode van de „Grote Gentse opstand” van 1379-1385.

(1) E. REGIS, *Les régicides dans l'histoire et dans le présent*, Lyon, 1890; C. LOMBROSO, R. LASCHI, *Le crime politique et les révolutions*, Paris, 1892.

(2) J. CHABANNES, *Les régicides*, Paris, 1969; C. ZENTNER, *Den Dolch im Gewande. Politischer Mord durch zwei Jahrtausende*, München, 1968; H. RODEN, *Attentat von Cäsar bis Kennedy*, Herford, 1966.

(3) H. LANGEMANN, *Das Attentat. Eine kriminalwissenschaftliche Studie zum politischen Kapitalverbrechen*, Hamburg, 1956.

(4) A. FORDYN, *Het wetenschappelijk onderzoek van politieke aanslagen, een nieuwe dimensie*, Tijdschrift voor sociale wetenschappen, jg. 26, 1981, pp. 3-20; id., *Proefschrift. Politieke aanslagen in België, Duitsland en Frankrijk 1789-1914*, Gent, 1979.

In die optiek werd dus niet zozeer gezocht naar „politieke aanslagen” maar naar „moorden met een politieke dimensie”, wat dat ook mocht inhouden. Daar we ons vooral concentreerden op de contemporaine interpretatie — indien mogelijk — van de feiten, waren verhalende bronnen de aangewezen aanbrengrers van materiaal. De eventuele onbetrouwbaarheid van de — partijdige — kronieken wordt immers omgebogen tot een voordeel als we kunnen nagaan waarom de desbetreffende schrijver de waarheid geweld aandeed. In die zin is ook het *argumentum ex silentio*, waarin een Froissart bijvoorbeeld uitmunt, van groot belang als wij een vergelijking kunnen maken met andere verhalende of met diplomatische bronnen.

Er werd een keuze gemaakt uit de veelheid van verhalende bronnen, zonder daarbij een combinatie met gegevens uit de rechtsbronnen uit te sluiten wanneer de gelegenheid zich voordeed. Qua literaire bronnen vormt Froissart voor onze periode de hoofdbron en tevens de beste bron. Naast de andere eigentijdse bronnen hebben wij ook beroep gedaan op latere kroniekschrijvers<sup>4a</sup>: hoewel ze teruggrijpen naar oudere bronnen vertolken ze immers „wat blijven hangen is” bij de publieke opinie, op basis van het effect toen de feiten nog nieuw waren, m.a.w. misschien juist datgene wat voor de middeleeuwse mens als het meest plausibele kan worden beschouwd.

Voor de jaren na de Gentse oorlog — we veronderstelden immers dat een dergelijke ingrijpende contestatie van de Vlaamse graaf door een groot deel van zijn onderdanen ook nadien nog weerklank zou gevonden hebben<sup>5</sup> — waren wij in de gelegenheid gebruik te maken van een zeer dankbare bron voor de opiniegeschiedenis, nl. de „Régistres de l’Audien-

(4a) FROISSART, *Chroniques* (1325-1400), uitg. KERVYN DE LETTENHOVE, 26 dl. Bruxelles, 1867-77 (dl. IX, X, XI); „korte Vlaamse kroniek” (opgesteld door een Gentenaar einde 14de of begin 15de eeuw), uitg. in „Jehan Froissart's cronijke van Vlaenderen”, III, Gent, 1909; *Chronicon comitum Flandrensium*, uitg. DE SMET, *Corpus Chronicorum Flandriae*, C.R.H., vol. I, Bruxelles, 1837, pp. 34-257; *Istorie et croniques de Flandres*, uitg. KERVYN DE LETTENHOVE, bd. II, Bruxelles, 1880 (suppl.: *Chronique anonyme conservée dans la Bibl. de la ville de Berne*, pp. 439-533, *Chroniques anonymes de la Bibl. Nat. de Paris*, ms. 10.143, pp. 535-46 en ms. 5001, pp. 547-54, *Chronique de Baudouin d’Avesnes*, pp. 555-696); J. BRANDON, *Chronodromon*, uitg. KERVYN DE LETTENHOVE, *Chroniques relatives à l’histoire de Belgique*, I, pp. 1-166, Bruxelles, 1870; *Chronicon Flandriae d’Adrien de Budt*, uitg. DE SMET, *Corpus Chronicorum Flandriae*, I, pp. 261-367; *Chronique rimée des troubles de Flandre en 1379-80*, uitg. H. PIRENNE, Gand, 1902; J. VAN DIXMUDE, *Dits de chronike...* (863-1436), uitg. J.J. LAMBIN, Ieper, 1839; *Rijmkroniek van Vlaenderen (792-1404)*, uitg. DE SMET, *Corpus Chronicorum Flandriae*, IV, pp. 587-896; *Chronique du religieux de St.-Denis (1380-1422)*, uitg. BELLAGUET, Paris, bd. I, 1839; O. VAN DIXMUDE, *Merkwaeerdige gebeurtenissen...*, (1377-1443), uitg. J.J. LAMBIN, Ieper, 1835; N. DESPARS, *Chronijcke van de lande ende graefsepe van Vlaenderen*, uitg. J. DE JONGHE, 4 dl., Brugge, 1840-42, dl. II en III; *Memorieboek der stad Ghent van ’t jaer 1301 tot 1737*, I, uitg. Maetschappij der Vlaemsche Bibliophilen, 2de serie, nr. 15.

(5) Cfr. W. PREVENIER, *De Leden en de Staten van Vlaenderen (1384-1405)*, Brussel, 1961, p. 50 en noot 1.

ce'', te Rijsel bewaard <sup>6</sup>. Deze registers van vorstelijke gratieverlening bevatten (vanaf februari 1386) de brieven die door de Bourgondische hertog werden verleend als kwijtschelding van begane misdrijven. Zij wisten zowel het begane misdrijf als de eraan verbonden straf volledig uit. Vermits niet alle misdrijven voor remissie in aanmerking kwamen diende de aard van het feit grondig onderzocht, wat een schat aan informatie oplevert op tal van gebieden. Van belang is dat de vorst normaal geen genade verleende voor een reeks bijzonder zware misdrijven zoals majesteitsschennis, valsmunterij, moord en roof <sup>7</sup>.

Voor een algemeen overzicht van het verloop van de opstand hebben wij gebruik gemaakt van de uiteenzettingen van H. Van Werveke en F. Quicke; voor de specifieke aspecten verwijzen wij naar R. Demuyneck, A. Van Oost en P. Rogghé, met name over oorzaken en karakter van de opstand en sociale gelaagdheid van de Gentse en niet-Gentse opstandelingen <sup>8</sup>.

Genoemde auteurs wezen op het politieke karakter van de opstand, tenminste in Gent zelf, terwijl oudere studies (o.a. van Pirenne) hadden betoogd dat de beroeringen in Lodewijk van Males laatste jaren een sterke sociale inslag hadden. De inzet was een definitief vastleggen van de verhouding tussen de landsheerlijke macht en de grote stad, m.a.w.: monarchale staatsinrichting of verregaande decentralisatie. Een bewijs vormt het feit dat niet enkel de wevers maar ook de andere twee leden van de stad die met hen de verantwoordelijkheid van het gezag deelden, poorterie en kleine neringen, in het verzet een actieve rol speelden. Zo was Filips van Artevelde die in 1382 als leider van de opstandelingen werd aangesteld een goedgegronde eigenaar, was Pieter van den Bossche die met Frans Ackerman van het begin tot het einde van de opstand een leidende rol speelde de hele tijd deken van de kleine neringen. De traditionele verdeling van de Gentse schepenbanken onder de drie leden wijzigde zich niet: elk jaar werden dus meerdere mensen uit de poorterie bereid gevonden deel

(6) Handgeschreven inventaris door E. LANCIEN (*Régistres de l'Audience, Chambre des Comptes de Lille, série B, nrs, 1681-1743*), bewaard in de leeszaal van de Archives Départementales du Nord, te Rijsel.

(7) J. VAN ROMPAEY, *Het grafelijk baljuwsambt in Vlaanderen tijdens de Bourgondische periode*, Brussel, 1967 (Verh. Kon. Vlaamse Acad. voor Wet., Lett. en Sch. K. van België, Kl. der Lett., nr. 62), p. 83.

(8) H. VAN WERVEKE, *Lodewijk van Male en de eerste Bourgondiërs*, Alg. Gesch. der Nederlanden, III, Utrecht, 1951, pp. 190-225 (pp. 202-210); F. QUICKE, *Les Pays-Bas à la veille de la période Bourguignonne (1356-1384)*, Bruxelles, 1947, pp. 297-355; R. DEMUYNECK, *De Gentse oorlog (1379-1385). Oorzaken en karakter*, Hand. Mij. Gesch. en Oudheidk. te Gent, n.r., bd. V, 1951, pp. 305-318; A. VAN OOST, *Sociale stratificatie van de Gentse opstandelingen van 1379-85. Een kritische benadering van de konfiskatiedokumenten*. Hand. Mij. Gesch. en Oudheidk. te Gent, n.r., XXIX, Gent, 1975, pp. 59-92; id., *Sociale stratificatie van de Brugse opstandelingen en van de opstandige ingezetenen van de kleinere kasselrijsteden en van de kasselrijdorpen in Vlaanderen van 1379-1385. Kritische benadering van konfiskatiedokumenten*, Belgisch Ts. voor Filologie en Geschiedenis, bd. 56, 1978, pp. 830-877; P. ROGGHE, *Gemeente en vrient. Nationale omwentelingen in de XIVde eeuw*, Hand. Soc. Emul. Bruges, bd. LXXXIX, 1952, pp. 101-135. Nuttig door zijn details was het verouderde werk van KERVYN DE LETTEN-HOVE, *Histoire de Flandre*, 6 dl., Bruxelles, 1847-1850, dl. III (pp. 427-566) en dl. IV, pp. 1-83.

uit te maken van een magistraat in openlijk verzet tegen de vorst. De motivatie van deze gegoede lieden vloeide voort uit hun verzet tegen de autoritaire, centraliserende politiek van de graaf, zij eisten verbodiging van de privilegiën, zij eisten medezeggenschap in het bestuur van het graafschap<sup>9</sup>. Anders was het gesteld in de andere Vlaamse steden: waar in Gent de wevers in 1359 weer alle medezeggenschap hadden verworven na een tienjarige onderdrukking, bleven zij zowel in Ieper als in Brugge — vóór en na — de onderdrukte partij. Hier gebeurde de scheiding in partijen dus wel op een sociale grondslag.

Verdere argumenten voor de deelname van gezeten poorters zullen we ontmoeten in de loop van de verschillende „gevallen” die wij hierna chronologisch bespreken.

De Gentse opstand ving aan met een moord, een moord die thans als de aanleiding van de opstand wordt beschouwd. Op 5 september 1379 werd de grafelijke baljuw *Rogier van Oustrive* vermoord nadat hij een Witte Kaproen (lid van de stoottroepen van het Gentse leger) had doen aanhouden zonder de instemming en tegen de wil van de Gentse schepenen, wat in strijd was met de privileges. Volgens Froissart was de baljuw na de arrestatie van de Witte Kaproen naar het kasteel van Male gesnelde om bij de graaf hulp te gaan zoeken tegen de volkswode. Vergezeld door 200 ruiters keert hij naar Gent terug. Zijn bedoeling is Jan Yoens, die hij ervan verdenkt de aanstichter van de rellen te zijn, te arresteren en te laten onthoofden. Maar Jan Yoens is op dit plan bedacht en hij verschijnt op de Vrijdagmarkt met zijn Witte Kaproenen. „Assés tost apriès che que Jehans Lions fu venus sur le place, li doyens des blancs capprons et une grosse route de eulx se traissent viers le baillieu, et sans sonner mot, il fu pris et atierés, et la fu présentement occis, et la bannière dou conte ruée par terre et toute dépechie, ne onques à homme qui là fust, il n'atouchièrent, fors que seullement au baillieu, et puis se remissent dallés Jehan Lion tout ensamble.”<sup>10</sup> De graafgezinde Froissart is de enige auteur die duidelijk de rol van Jan Yoens als aanstichter van alle kwaad naar voren schuift. Hij beweert dat een comité van 12 „hommes notables et sages” zich gaat verontschuldigen bij de graaf. Toch merkt hij iets verder op dat de Witte Kaproenen ongetwijfeld aanhangers hadden bij „aucuns eskevins et riches hommes de linage en Gand”, zoniet zouden zij het nooit gewaagd hebben een zo hoogstaand man als de baljuw te vermoorden<sup>11</sup>. Hij probeert de aanslag volledig in de schoenen te schuiven van Jan Yoens en hij slooft zich uit om diens motivatie te verklaren door persoonlijke wraakgevoelens tegen de graaf. De andere eigentijdse en latere verhalende bronnen zijn natuurlijk niet zo uitvoerig als Froissart. Hoewel zij zich over het algemeen misprijzend uitlaten over een revolte van een stad tegen hun „natuurlijke prins”, wordt meestal duidelijk gemaakt dat zij daar gerechtvaardigde motieven toe hadden (slecht bestuur). Voor de moord op de baljuw worden in het „Chronicon

(9) R. DEMUYNCK, o.c., p. 317.

(10) FROISSART, o.c., IX, pp. 178-182.

(11) FROISSART, o.c., IX, pp. 182-185.



comitum Flandrensiū" de schippers als groep verantwoordelijk gesteld<sup>12</sup>, dit in verband met het graven van het kanaal dat Brugge met de Leie zou verbinden en waardoor een belangrijk deel van de scheepvaart op die rivier naar Brugge zou afgeleid worden. De anonieme auteur van de „korte Vlaamse kroniek"<sup>13</sup>, evenals Jan van Dixmude<sup>14</sup> en — de latere — Despars<sup>15</sup> stellen de wevers aansprakelijk; andere bronnen maken enkel vage toespelingen op „die van Gent" of „li commun de Gand"<sup>16</sup>. Als motief vinden zij het unaniem „aanvaardbaar" dat de Gentenaars zich consequent gedragen als zij protesteren tegen een zware inbreuk op hun privileges. Een originele noot biedt Olivier van Dixmude: „... ende wart de bailliu van Ghent dootgesleghe van eenighe quadien, maer men seide dat zy niet en meenden den bailliu maer meenden andere doot te slane, maer de woorden die de bailliu zeide dede dat zine sloughen,..."<sup>17</sup>

Deze moord is een typisch symbolische moord: een vorstelijk ambtenaar wordt het slachtoffer van de volkswoede na een anti-particularistische daad. De wederrechtelijke aanhouding van een Gents burger was de druppel die de beker deed overlopen. Buiten de eigenaardige zinspelende Olivier van Dixmude leggen alle bronnen de nadruk op het feit dat enkel op de persoon van de baljuw werd gemikt en op niemand anders. Dat een vorstelijk ambtenaar de zondebok werd voor een slecht beleid is trouwens een constante in laatmiddeleeuws Vlaanderen<sup>18</sup>.

Werd ook *Jan Yoens* vermoord? Hij was de ex-deken van de schippers en hij werd de leider van de Gentse expeditie die via Deinze, Kortrijk, Menen, Ieper en Diksmuide naar Brugge trok waar de Gentenaars — soms met geweld — hun macht vestigden. In Brugge werd Jan Yoens — volgens Froissart — enkel uit schrik welwillend ontvangen. Na twee dagen vervolgt de expeditie haar weg naar Damme „où on leur ouvri les portes tantost en sans dangier. Et y furent li Gantois requelliet moult courtoisement, et là séjournèrent 11 jours. En che séjour et moult soudainement prist une maladie à Jean Lion dont il fu tous enflés; et la propre nuit que la maladie le prist, il avoit soupper en grant reviel avoecques damoiselles de la ville, pour quoy li aucun voellent dire et maintenir que il fu là empoisonnés. De chela je ne say riens, ne je n'en volroie pas parler trop avant; ..." <sup>19</sup>. Froissarts versie ligt nogmaals op het vlak van een persoonlijke vete, nl. die tussen Jan Yoens en de Brugse familie Mahieu, die op haar beurt bevriend is met de graaf!<sup>20</sup>. De auteurs die hun relaas

(12) *Chronicon comitum Flandrensiū*, o.c., p. 235.

(13) Jehan Froissarts *Cronijke van Vlaenderen*, III, o.c., p. 5.

(14) Jan van DIXMUDE, o.c., pp. 259-60.

(15) N. DESPARS, o.c., II, p. 500.

(16) *Istore et croniques*, II, pp. 163-64, 183, 221, 538, 500; *Chronique rimée*, o.c., pp. 12-13; A. DE BUDT, o.c., p. 336; *Rijmkroniek*, o.c., p. 854; O. van DIXMUDE, o.c., p. 1; *Memorieboek*, o.c., p. 107.

(17) O. VAN DIXMUDE, o.c., p. 1.

(18) Voorbeelden in J. VAN ROMPAEY, o.c., p. 472 en in H. NOWÉ, *Les baillis comaux de Flandre des origines à la fin du XIVe siècle*, Bruxelles, 1928, pp. 233-34.

(19) FROISSART, IX, p. 192.

(20) FROISSART, IX, pp. 162-68.

aan Froissart ontleenden hebben de vergiftigingsversie als waar overgenomen. Zo zegt het Memorieboek enkel laconiek dat „hy waert verheven te Eecloo...”<sup>21</sup> en beweert Despars zonder aarzelen: „... maer Jan Hyoens, haerlieder beleedere, waert er naer den tweeden dach zo qualijck bestaan (van tfenijn dat hem eeneghe van de principaelste joncvrouwen van der stede, snavens te voren, secretelick in een bancket inghegeven hadde) dat hij hem van danenvoorts in een osbare, duer Aerdenburch naer Eecloo dede voeren, aldaer hij zeer subtelick dezer weerelt overleet...”<sup>22</sup>. Froissarts stelling over een persoonlijke wraakoefening wordt echter in de grond geboord door het verdere feitelijke verloop van de gebeurtenissen: het enthousiasme van de opstandelingen werd niet in het minst getemperd als gevolg van de dood van Jan Yoens.

In de graafgezinde bronnen wordt er voortaan gesproken over twee partijen: „les bons” of „les paisibles” en „les mauvais”, m.a.w. de graafgezinde partij en de rebellenpartij. De gevallen van uitschakeling staan nu overwegend in het teken van de botsingen tussen radicale en gematigde politici, die naargelang van de faze van de opstand afwisselend het overwicht behalen.

Na de dood van Jan Yoens werden vier nieuwe kapiteins aangesteld: Jan Perneel, Jan Boele, Rasse van Herzele en Pieter van den Bossche. Van Froissart<sup>23</sup> vernemen wij dat *Jan Perneel* deel uitmaakte van de Gentse gezanten die met de vertegenwoordigers van Lodewijk van Male gingen onderhandelen te Doornik, op vraag van de graaf, toen de opstandelingen bijna heel Vlaanderen aan hun kant hadden. Het resultaat was het verdrag van 1 december 1379, waarbij de graaf in feite alle eisen van de Gentenaars moest inwilligen en moest beloven zowel de privileges te eerbiedigen als de overtredingen van zijn ambtenaren te bestraffen. Het is niet duidelijk door wie de vrede werd verbroken, maar Froissart — die we zeker niet van sympathie voor de opstandelingen kunnen verdenken — laat de nieuwe vijandelijkheden starten met een brutaal optreden van Olivier van Outrive, een neef van de vermoorde baljuw, die zich wil wreken voor de dood van zijn oom. Hij en enkele andere heren — aldus Froissart — „trouvèrent environ XL navieurs, bourgeois de Gand, qui amenoient par le rivièrre d'Escaut bleds à Gand. Si se contrevengierent de le mort de leur cousin sus ces navieurs et les décoppèrent trop villainement et crevèrent les yeulx, et les renvoyèrent enssi à Gand affollés, le quel despit cil de Gand tinrent à grand injure”<sup>24</sup>. Jan Perneel en de Witte Kaproenen wreekten zich op hun beurt door zich onverwacht meester te maken van Oudenaarde en er de vestingen gedeeltelijk te slopen. In deze actie stootten zij echter op het verzet van de „goeden” van Gent. Enkele rijke burgers die in het geheim behoorden tot de partij van de leliaards, waaronder „Jehans de le Faucille, sire Ghisebrest de Grute et sire Simons Bette” haastten zich om hun verontschuldigungen aan te bie-

(21) Memorieboek, p. 107.

(22) N. DESPARS, II, p. 503.

(23) FROISSART, IX, p. 207.

(24) FROISSART, IX, pp. 223-24; de feiten gebeurden in februari 1380: F. QUICKE, o.c., p. 307.

den. Volgens Froissart werd Jan Perneel door de Gentse leiders uit de stad verbannen : „... pour apaiser le conte, Jehans Prouniaulx estoit bannis de Gand et de Flandres : pour ce estoit devisé en sa banissance que il estoit allés prendre Audenarde sans le sceu de chiaulx de Gand”<sup>25</sup>. Perneel trok zich terug in Ath (Henegouwen). Op dit moment zien wij ook de eerste uiting van het bondgenootschap tussen de vorsten. Albrecht van Beieren, graaf van Henegouwen, Holland en Zeeland, die zijn oudste dochter wou uithuwelijken aan Lodewijk van Males kleinzoon Jan, was graag bereid om de balling uit te leveren aan de woedende Vlaamse graaf. „... Tant exploita li contes de Flandres que on li délivra, et fu amenés à Lille. Quant li contes le tint ens ou castel de Lille, il le fist décoller et puis mettre sus une roe comme un traiteur. Enssi fina Jehans Prouniaulx”. Even later legt hij de eigenlijke schuld van Perneels dood bij de Gentse leiders ; als zij horen over de represailles van Lodewijk van Male zeggen ze tegen elkaar : „N'a-il mies fait morir Jehan Prouniel? Certes, au voir dire, nous avons fait à Jehan Prouniel grant tort, quant nous l'avons enssi escachiet et eslongiet de nous. Nous sommes coupables de sa mort...”<sup>26</sup>. De korte Vlaamse kroniek spreekt niet over de dood van Perneel, maar vermeldt hem wel bij de gebeurtenissen van begin 1382 : Ghijselbrecht de Grutere wordt beschuldigd van verraad omdat hij o.m. Jan Perneel had helpen verbannen<sup>27</sup>. Ook de verschillende versies van de „Istore et croniques” leggen meer de nadruk op de schuld van Gent zelf, hoewel de „technische uitvoering” van de uitschakeling door Lodewijk van Male gebeurde : „... ceulx de Gand banirent leur capitaine, pour aucune soupechon, et estoit nommé : Jehan Prenel, tisserant de draps. Il fu amenés au conte, et le fist décoller à Lille...”<sup>28</sup>. De latere kronieken bevestigen die indruk. Uiteraard werd het normaal geacht dat een opstandeling door de graaf werd uitgeschakeld. Toch wekken de bronnen de indruk dat men zijn dood eerder situeerde in het kader van de partijstrijd binnen Gent.

Na de dood van Jan Perneel gaan radicale Gentenaren de kastelen van leliaard-ridders verwoesten. Onder hun leiders komt *Jan Boele* voor<sup>29</sup>. Lodewijk van Male heeft intussen zijn autoriteit te Brugge hersteld en hij bereidt zich voor op een tocht naar Ieper waar een sterke pro-Gentse beweging is gegroeid. De Ieperlingen roepen Gentse hulp in. Vanuit Ieper trekt een Gents-Ieperse expeditie in de richting van Brugge. Als het contingent onder leiding van Jan Boele en Arnould de Clercq bij de splitsing Torhout-Roeselare twijfelt welke weg ze moeten inslaan is het Jan Boele die de richting Torhout kiest. Zo lopen ze recht in de hinderlaag die Lodewijk van Male heeft laten leggen op de weg van Ieper naar Torhout. Volgens Froissart vielen er bij de slachtpartij ten minste 1.200

(25) FROISSART, IX, pp. 228-229.

(26) FROISSART, IX, p. 230.

(27) Jehan Froissarts Cronycke van Vlaenderen, III, pp. 30-33.

(28) Istore et croniques, II, pp. 168, 189, 234.

(29) Jan Boele had Perneel vergezeld bij de onderwerping van Oudenaarde : FROISSART, IX, pp. 341-343 ; hij was schepen van ghedeele in 1380-81, Memorieboek, p. 108.

doden bij de Gentenaren en zeker zoveel bij de Ieperlingen<sup>30</sup>. De grote zondebok zou leider Jan Boele worden: „Or regardés comment il l'acusoient de traïson: je ne quide mies que il y eüst cause; car, se il fust ensy que il dissoient et que il les eüst vendus, ne trahis au conte, il ne fust jamais retournés viers eulx, et fust demorés avoecques le conte et ses gens... Le Gantois l'alèrent querre et prendre en son hostel et l'amenèrent sus le rue, et là fu dépeciés pièce à pièce: cascuns emportoit une pièce. Enssi fina Jehans Boulle”<sup>31</sup>. Terwijl Froissart deze in zijn ogen onge-rechtvaardigde moord nuanceert, volstaan de andere bronnen met een kort commentaar: Jan Boele had de Gentse troepen verraden en werd dus vermoord...<sup>32</sup>. Later zou Despars — in navolging van Froissart — het tafereel nog kleurrijker afschilderen: „Ende die capiteyn Jan Boulle wiert er als een verrader so furieuselick te Cortrijcke van de zijne in sticken ghehouwen, dat zy bovendien noch elck stick int particuliere metten tanden schuerden ende voor die honden wierpen, omme dieswille dat hij (contrarie den ghemeenen advyse ende voornemene) hem verwoordert hadde die wech van Roesselare te latene ende met zijnen volcke te Torhout waert te reysene...”<sup>33</sup>. Hoewel Jan Boele dus hoogstwaarschijnlijk slechts schuldig was aan een vergissing of een roekeloosheid, werd hij de zondebok van een verslagen en verbitterde groep soldaten, zijn eigen strijdmakkers. Hij ging echter de geschiedenis in als een verrader. Kervijn de Lettenhove drukt het lot van Jan Boele op zijn romantische manier, maar terecht, als volgt uit: „... à Courtray, mais il devait y trouver la mort qu'il avait redouté alors qu'elle se présentait à lui noble et glorieuse. Il avait oublié que le peuple, égaré par la rudesse de ses mœurs et par l'impétuosité de ses passions, est aussi sévère pour les vaincus que les législateurs des sociétés antiques: il faut triompher ou mourir”<sup>34</sup>.

Tijdens het beleg van Gent door de grafelijke troepen dat plaats vond in de zomer van 1381, vertelt Froissart ons over het verraad van de deken van de wevers die wegens dat feit werd onthoofd: „En che tamps... fu li doïens des tisserans accusés de trahison. Si fu pris et mis en prison, et pour trouver en voir che dont il estoit amis et accusés, on alla en se maison. Si trouva-on le pource de salpêtre toute moullé; ne on ne s'en estoit peut aidier en toute l'année à siège que on eust fait. Si fu chils doïens décollés et trainés aval la ville par les espaulles comme traîtres, pour donner exemple as autres”<sup>35</sup>.

Waar Froissart geen naam vermeldt laten twee andere kronieken er geen twijfel over bestaan over wie hij het heeft. De anonieme auteur van de „korte Vlaamse kroniek”: „Item, sprincen heer beghonste te commene naer Ghent, twelke Jacop de Rycke vernam, deken van de poorterye te Ghendt; hy gync ter poorte ende ten mueren waerts, ende hy ne vant

(30) FROISSART, IX, pp. 343-347.

(31) FROISSART, IX, p. 347.

(32) Istore et croniques, II, p. 539; Jehan Froissarts Cronyke van Vlaenderen, p. 10; Rijkkroniek, p. 860.

(33) N. DESPARS, III, p. 7.

(34) KERVYN DE LETTENHOVE, o.c., III, p. 454.

(35) FROISSART, IX, p. 433.

er gheene engienien, noch gheene ghereedscepe omme weere te doene, dewelke weere sculdich was te doene *Lievin Walraeve*, deken van der weverye. Doe ghync Jacop de Rycke innewaerd, ende hy riep vaste te wapene; ende hy zeyde voort: „Onder ons beleed es een verradere!” (...), maer hy was zowel ghewacht van allen canten, dat hy ghevanghen was, ende ghepynt; ende hy leet int laetste dat hy de stede ghelevert zoude hebben naer zyn vermoghen. Doe was hy up Sinte Veerende plaetse onthoofd; maer de wyfs die hare mans en hare vrienden verlooren hadden, die sleipten met coorden achter strate van zyn huus ende voor vader- ende moedershuus, ende riepen: Verradere ende moordenare”<sup>36</sup>. Het *Chronicon Flandriae* geeft dezelfde elementen, maar voegt er nog aan toe dat het de schuld van *Lievin Walraeve* was dat het Gentse leger te Nevele (in mei van datzelfde jaar) werd verslagen — „... et quod ejus nequitia Gandenses quid Nevele decepti fuerant...” —<sup>37</sup>, wat de zinspelning „moordenaar” van de vorige bron helpt verklaren. Bij *Despars* tenslotte is er geen nuancering meer: „*Lievin Walraeve* (...) was in alder maniere uyt omme die stede verraderlick in sprincens handen te leverene, zo hy in tende zelve (by den banck) ten vullen bekende ende mondelinghe beleet, metsghaders ooc dat hy by zynen valschen raedt oorsake ende occasie gheweest hadde vander temerayre ende schadelicker bataylgie, onlanx leden te Nevele gheschiet...”<sup>38</sup>. Het verschil met de vorige „verrader” ligt in het feit dat er ditmaal wellicht sprake was van een vorm van proces — hij werd onthoofd op het Sint-Veerleplein, wat in Gent de traditionele plaats was voor de officiële doodstraf —, en in het feit dat *Lievin Walraeves* dood in de ogen van de tijdgenoot een rechtmatige dood scheen. We merken verder op dat het hier gaat om een verraad door een lid van het weversambacht dat werd aangeklaagd door een lid van de poorterie<sup>39</sup>.

De daaropvolgende winter (1381-82) betekende een ware ramp voor het geïsoleerde Gent. Niettegenstaande de gewaagde voedselexpedities van o.m. *Frans Ackerman*, stond de hongersnood voor de deur. Het verwondert dan ook niet dat we in deze maanden gevallen van uitschakeling ontmoeten van radicalen, zo bijvoorbeeld van *Gillis de Meulenaere*, „advocaat” van Gent. Bij *Froissart* vernemen we niets van dit geval. Andere bronnen plaatsen zijn dood op 2 januari, d.w.z. enkele weken voor het verschijnen van *Filips van Artevelde* op het Gents toneel. Op dat moment had *Gillis de Meulenaere Frans Ackerman* vervangen als ruwaard.

Waar de meeste bronnen zonder veel commentaar melding maken van zijn dood<sup>40</sup>, vernemen wij bij de auteur van de „korte Vlaemse kroniek”: „Hiernaer wordt binnen Ghendt een ghescil tusschen Fransoys Ackerman

(36) Jehan Froissarts Cronyke van Vlaenderen, pp. 20-21.

(37) *Chronicon Flandriae*, p. 339.

(38) N. DESPARS, III, p. 25.

(39) *Simoen van Vaernewijck* behoorde met zekerheid tot de Gentse poorterie, P. ROGGHE, De samenstelling der Gentse schepenbanken in de 2e helft der 14e eeuw, Hand. Mij. voor Gesch. en Oudheidk. te Gent, n.r., IV, 1950, pp. 22-31.

(40) *Chronicon comitum Flandrensium*, p. 239; Jan VAN DIXMUDE, p. 266; *Memorieboek*, pp. 111-12.

ende Symoen van Vaernewyck, die sprac Fransoys an, waer dat ghelt bewaren was van den VII doorpen van Dendermonde; (...) Ende tvolc liepe al in de waphene zeere ghestoort, ende liepen ter Maerct ende riepen : „Al of, ende nyement boven de wet!" Maer Symoen zeyde tote den scip-lieden, hy wiste eenen daermede den paeys belet was, die goed ghesleghen waere, ende dat was dadvoaet van Ghendt, Gillis de Muelnaere. Hy was uppert Thoochuus van der stede, ende Symoen riepen nedere, maer hy en wilde niet nedere commen. Doe liepen zy up thuus, ende sloughen doodt, ende wierpen ten veinster uut' <sup>41</sup>. De „goede" Simon van Vaernewyck durfde zich blijkbaar niet rechtstreeks keren tegen Frans Ackerman en koos daarom een andere „slechte" als mikpunt. Een typisch radicaal - gematigd conflict dus, waarbij een radicaal het slachtoffer werd.

Op 24 januari viel de beslissing : de radicalen behielden de overhand en stelden Filips van Artevelde tot aanvoerder aan. Bij de daaropvolgende „zuivering" zou Simon van Vaernewyck, verantwoordelijk geacht voor de dood van Gillis de Meulenaere, „eeuwelike uter stede ghezeyt" worden. Bij die zuiveringsactie vielen ook mensenlevens. Twee Gentse poorters, *Simon Bette en Ghiselbrecht de Grutere*, die einde 1381 een belangrijke rol hadden gespeeld bij de conferentie van Harelbeke over een mogelijke vrede, zouden hun graafgezinde houding nu moeten bekopen. Froissart besteedt ettelijke pagina's aan het verloop van die onderhandelingen <sup>42</sup>. Pieter van den Bossche had spionnen gestuurd om op de hoogte te blijven want hij vreesde voor zijn leven. Het bleek dat de graaf bereid was tot vrede mits het leveren van 200 gijzelaars, waaronder Pieter van den Bossche. Toen die het nieuws vernam maakte hij zich kwaad en „tout en parlant, Piètres dou Bois trait sa daghe et vient à Ghisebrest Grute et le fiert ou ventre et le reverse là, et l'abat mort, et Phelippe d'Artevelde la sienne et fiert sire Simon Bette et l'ochit, et puis commencent a cryer : „Tray!"..." Ook andere bronnen besteden ruim aandacht aan dit voorval : nu eens worden Filips van Artevelde en Pieter van den Bossche persoonlijk als daders voorgesteld — cfr. Froissart —, dan weer spreekt men van een gezamenlijke actie; soms spreekt men van een plotse uiting van woede, dan weer wordt de schijn van een proces gesuggereerd <sup>43</sup>. Hoe dan ook, steeds vallen zij als leliaardsridders die de stad willen uitleveren aan de graaf.

In elk geval hadden zij daarvoor niet het meest gunstige moment uitgekozen, want het charisma van Filips van Artevelde had er juist voor gezorgd dat een nieuwe vastberadenheid zich meester maakte van de opstandelingen, een vastberadenheid die zou leiden tot de triomfantelijke overwinning op het Beverhoutsveld (mei 1382).

Het volgende geval van uitschakeling moet gesitueerd worden in het kader van het nieuwe aspect dat op de voorgrond kwam na de opkomst

(41) Jehan Froissarts Cronijke van Vlaenderen, pp. 28-29; cfr. N. DESPARS, III, p. 31.

(42) FROISSART, IX, pp. 440-45.

(43) Jehan Froissarts Cronijke van Vlaenderen, pp. 29-33; Chronicon Flandriae, pp. 339-40; N. DESPARS, III, pp. 33-34.

van Filips van Artevelde: de anglofiele politiek. Waar in de eerste twee jaren van de opstand weinig veranderde in de houding Vlaanderen-Engeland — Lodewijk van Male was immers neutraal in het grote Frans-Engelse conflict, de Honderdjarige Oorlog — betekende de slag van het Beverhoutsveld op dit punt een complete wending. Toen Lodewijk van Male na zijn nederlaag beroep deed op de steun van de Franse koning Karel VI voelde Vlaanderen, met als grote initiatiefnemer Filips van Artevelde, zich verplicht tot een alliantie met Engeland. Het gevaar hun onafhankelijkheid te verliezen bij een eventuele aanval vanuit Frankrijk was immers niet denkbeeldig.

In juli 1384 werd *Zeger, heer van Herzele*, vermoord door toedoen van de Gentse leiders. Hij genoot als buitenpoorter ook in Gent van een zekere standing in de jaren vóór de Gentse opstand<sup>44</sup>. Hoe raakte hij in de opstand verzeild? Volgens de auteurs van Herzele-dossier nr. 5 zou Zeger van Herzele zich tegen wil en dank voor de Gentse kar hebben laten spannen: in 1379 zou hij zowat de gevangene zijn geweest van de opstandelingen, en Lodewijk van Male, die Zeger verdacht van samenzwering met de Gentenaars, zou „uit wraak” de heerlijkheid Herzele hebben laten verwoesten<sup>45</sup>. Hoe hij echter ook tot een engagement kwam, in elk geval vermeldt Froissart hem steeds — tot aan zijn dood — bij de actieve Gentse opstandelingen. Voor het eerst treedt hij op de voorgrond tijdens de beraadslagingen die aan de verkiezing van Filips van Artevelde voorafgaan: „Et là estoit li sires de Herselle, par le quel en partie des besonges dedentraines de Gand on usoit; mais de aler au dehors il ne s'en voloit de riens ensongnyer, ne traityer...”<sup>46</sup>. Steeds zal Froissart die mening over Herzele trouw blijven: hij schildert hem af als een tegenstander van de graaf maar met een zekere aarzelende (of kritische) houding. Talrijke citaten — waarvan hierna enkele voorbeelden — noemen hem in één adem met Filips van Artevelde. Een van de eerste daden door Filips van Artevelde als nieuwe leider gesteld was een vergoeding toe te kennen aan Zeger van Herzele „pour cause de gentillèce et pour parmaintir au chevalier son estat; car tout ce qu'il avoit en Flandres, il avoit tout perdu...”<sup>47</sup>. Begin 1382 laat Pieter van den Bossche zich als volgt uit tegen Filips van Artevelde: „Se il y a nulles pais entre monsigneur et la ville, sachiés que vous et jou et li sires de Herselle... en moront premièrement...”<sup>48</sup>. Filips van Artevelde betreft Zeger bij de belangrijkste beslissingen; zo leest hij hem een tegemoetkomende brief van Karel VI voor, tot Gent gericht in oktober 1382, en samen bereiden zij het negatieve antwoord voor<sup>49</sup>. Hoewel hij niet deelneemt aan de slag van

(44) R. DOEHAERD en F. DAELEMANS, Cijnsgronden te Herzele, 14e eeuw, uitg. Centrum Sociale Structuren en Economische Conjunctuur, V.U.B., reeks Herzele-dossiers, nr. 5, Brussel, 1978 (inleiding, pp. I-LVIII), p. I; uit dit werkje dat uitvoerig over de moord handelt ontleenden wij talrijke verwijzingen.

(45) R. DOEHAERD en F. DAELEMANS, o.c., p. II, XV-XVIII, XXI, XXVII.

(46) FROISSART, IX, p. 375.

(47) FROISSART, IX, p. 378.

(48) FROISSART, IX, p. 442.

(49) FROISSART, X, pp. 92, 96.

Rozebeke van november 1382, maakt hij zich nuttig als bevelhebber van het beleg van Oudenaarde. Na de nederlaag doet hij zijn best om de Gentenaars te troosten: „... et estoient si esbahy que il n'y avoit conseil, arroy, ne contenance entre eux; ne li sires de Herselles, qui estoit là, ne les savoit comment conforter...”<sup>50</sup>. Het volgende citaat is dat over zijn gewelddadige dood. In juli 1384 ging Oudenaarde, dat toen onder bevel van Ackerman stond, voor Gent verloren als gevolg van een verrassingsaanval van de heer van Schorisse. Ackerman werd wegens zijn nalatigheid fel bekritiseerd in Gent, en vooral door Zeger van Herzele: „De la petite garde François Acremen fu durement blasmés, et par espécial dou signeur de Herselles... Assés tost apriès, li sires de Herselles fu ochis, et voellent li aucun dire que François Acremen et Piètres dou Bos le fissent ochire par envie”<sup>51</sup>. Volgens dit standpunt stierf Zeger van Herzele dus door toedoen van Frans Ackerman en Pieter van den Bossche na een verschil van mening over een „technische kwestie”. Nergens is er bij Froissart sprake van een anti-Engelse houding of van een wens om de oorlog stop te zetten. Als van zulke houding ook maar een klein teken te bemerken was, zou Froissart er dan geen gebruik van hebben gemaakt om de ridder in een slechter daglicht te plaatsen?

Het verhaal van Froissart vinden wij in grote lijnen terug bij de „korte Vlaamse kroniek”. Buiten een eigenaardige opmerking in verband met het niet deelnemen aan de slag van Rozebeke: „De heere van Aerseele hy quetste hem al willens an zynen voedt, ende hij claechde zeere dat hy ghaen noch ryden en mochte”, goedgeemaakt door „maer hy zoude zyne baniere medezenden”<sup>52</sup>, plaatst ook deze auteur Zeger volledig in het anti-grafelijke kamp. Hij voegt er zelfs een element aan toe dat wij bij Froissart niet aantreffen en dat bewijst dat Zeger ook na de dood van Filips van Artevelde sterk geëngageerd was: „Item, in desen zelve tydt (1383) trac de heere van Aerzeele uut Ghendt, met meestdeel alle den volke van Ghendt, ende quamen voor de stede van Brugghe, ende waren daer wel IX huernen scietende, maer die van Brugghe waeren zo steerc bewaert, datter gheen winnen an en was”<sup>53</sup>. Meer nog, dezelfde auteur brengt Zeger in verband met de Vlaams-Engelse onderhandelingen van mei-juni 1383: „Ende Fransoys Ackreman dede zo veele an den busscop ende Ingelschen, dat Rasse van den Voorde ende de heere van Aerzeele ende de meyer van Dickele, dat zy alle t'Oudenbuerch versaemden; ende aldaer zwoeren zy metten Ingelschen, ende d'Ingelschen met Ghendt...”<sup>54</sup>. Deze interessante kroniek stopt jammer genoeg in 1383 en leert ons dus niets over de omstandigheden van de moord.

Aanwijzingen over een terughoudend gedrag van Zeger van Herzele in verband met de slag van Rozebeke vinden wij — cfr. de „korte Vlaamse kroniek” — in het verslag van de „Religieux de St. Denis”: hij zou zich geschaamd hebben omdat hij zijn edele afkomst verraden had („quod

(50) FROISSART, X, p. 183.

(51) FROISSART, X, p. 303.

(52) Jehan Froissarts Cronijke van Vlaenderen, p. 46.

(53) *ib.*, pp. 52-53.

(54) *ib.*, p. 55.



sue clare oblitus originis"), Filips van Artevelde afgeraden hebben te gaan vechten en tenslotte het Gentse leger hebben verlaten<sup>55</sup>; in dezelfde zin laten twee Franse anonieme auteurs zich uit<sup>56</sup>. In deze versies treffen wij ook het aspect aan van een privé-vete met Lodewijk van Male, om welke reden Zeger zich zou hebben aangesloten bij de opstandelingen. „Dum durabat obsidio, (= het beleg van Oudenaarde) quidam milus dictus de Hensele, non rei publice seu patrie amore, sed cordiali privato laborans odio, Philippo se conjunxit..."<sup>57</sup>, en: „et li avoit fait li conte aparavant aulcun desplesir et pour che s'alia à eulx, et avoient Flamend en lui grant fianche..."<sup>58</sup>.

En nu laten wij de auteurs aan het woord die — naast Froissart — een visie geven over de moord. Johannes Brandon, monnik van de abdij Ten Duinen, verhaalt hoe in juli 1384 het Gentse volk haar leiders begon te wantrouwen wegens het verduisteren van geldsommen. Ze komen samen op de markt en eisen dat de kapiteins worden afgezet. „Clamabat etiam populus quod pecunia ducis Burgundiae in capitaneis esset seminata, et quod villam traderent, et quod pecunia in Aldenarda recepta non venisset in computatione publica et multa alia"<sup>59</sup>. Ackerman en van den Borsche, handiger dan Zeger van Herzele, spelen de volkswode uit tegen deze laatste door te beweren dat er inderdaad op de markt mensen aanwezig waren die Gent zouden willen verraden. Als het woedende volk namen wil horen is het Ackerman die laat uitschijnen dat het om Zeger gaat. „Tunc Franciscus Ackerman, cum aliquibus aliis descendens de domo scabinatus, accessit ad dominum de Arsele et cepit eum, et statim sine excusatione qua libenter usus fuisset, a populo occisus est." Ongeveer dezelfde elementen als bij Froissart dus, maar hieraan voegde Brandon toe: „Stetim omnis populus in armis super forum. Regis Angliae vexillum erat in medio erectum, sub quo stetit dominus de Arsele, probus miles..." Brandon was de eerste auteur die de scène van de moord „onder de Engelse vlag" situeert, een element dat door naschrijvers blijkbaar verkeerd werd geïnterpreteerd. Stichtte het conflict tussen Zeger en de andere Gentse leiders, gekoppeld aan het opstellen van de Engelse vlag, de traditie van een anti-Engelse houding van Zeger?<sup>60</sup> Hoe dan ook, het „Chronicon comitum Flandrensium" stelt kategoriek dat de heer van Herzele misnoegd was over het opstellen van de Engelse standaard: „... erat magnus concursus armorum in Gandavo, et venientes ad forum posuerunt vexillum regis Angliae. Dominus de Arzeele displicuit, quod arma praedicta regis Angliae ibidem infixata fuerunt, idcirco a communitate Gandensium inhumaniter interfectus est"<sup>61</sup>. In navolging geven de zeer anti-

(55) Chronique du religieux de St.-Denis, o.c., I, p. 208.

(56) Herzele zou in de vlucht van een muis een slecht voorteken hebben gezien, Istorie et croniques, II, pp. 545, 546; hij werd bang bij het verschijnen van de Franse troepen, ib. p. 549.

(57) Chronique du religieux de St.-Denis, I, p. 172.

(58) Istorie et croniques, II, p. 542.

(59) J. BRANDON, Chronodromon, pp. 2, 5.

(60) R. DOEHAERD en F. DAELEMANS, o.c., pp. XII-XIV, XVIII-XIX.

(61) Chronicon comitum Flandrensium, p. 244.

Gentse Rijkroniek, Jan van Dixmude, het Memorieboek en Despars als motief dat hij de opstand had verraden, meestal wegens zijn anti-Engelse gevoelens<sup>62</sup>. Toch blijkt uit de meest gezaghebbende bronnen (Froissart, korte Vlaamse kroniek, Brandon) zijn consequente houding als actief opstandeling en wordt er hier ook niet gesproken van enige persoonlijke vete met Lodewijk van Male. Het „officiële” bewijs voor zijn trouw aan de opstand vormt trouwens het feit dat zijn bezittingen geconfiscieerd bleven, ook na de Vrede van Doornik, terwijl het merendeel van de opstandige heren gerestitueerd werden<sup>63</sup>. Hoewel zijn dood dus wellicht te wijten was aan een ruzie tussen de leiders die de volkswede tegen het zwakste element wisten uit te spelen, ging Zeger van Herzele de geschiedenis in als de „*probus miles*”, de anti-anglofiel en de verrader van de opstand.

Van een heel andere aard is de dood van *Jan van der Zickelen*, Gents poorter en heer van Nazareth. Hij stierf als gevolg van een gerechtelijk tweegevecht met als tegenstander Simon Rijm (Rijsel, 26 september 1384), eveneens een gegoede Gentenaar en behorend tot de kleinadel. In hoeverre had dit duel met politiek te maken? Als we terugklimmen naar begin 1381 zien we dat toen in Gent een gebod werd uitgevaardigd „zo wie eenen ruddere vynghe zoude hebben twee pond groten”<sup>64</sup>. In Ertvelde werd Simon Rijm gevangen „die van twisten uter stede was” en hij werd kort nadien onthoofd. In augustus van datzelfde jaar werd Jan van der Zickelen gearresteerd op last van „aucuns du conseil du conte de Flandre”; hij werd opgesloten in het kasteel van Ath. Na zijn vrijlating op 4 januari 1382 erkende hij dat hij zijn vrijheid te danken had aan de graaf van Henegouwen „en s'engageant à se soumettre à ce que serait jugé contre lui”<sup>65</sup>. Ook Karel VI en Filips de Stoute schijnen hem te beschermen<sup>66</sup>. Toch vond het duel uiteindelijk plaats; Simon Rijm, zijn voornaamste beschuldiger en zijn tegenstander, was de neef van de Simon Rijm die in 1381 door opstandige Gentenaars was gedood. Zijn aanklacht: naast vage beschuldigingen van samenzwering met Filips van Artevelde verweet hij Jan van der Zickelen de oorzaak te zijn van de dood van zijn oom.

Dat de familie Rijm in deze periode graafgezind was is duidelijk<sup>67</sup>, maar ook de familie van der Zickelen had de graaf steeds trouw gediend. De familie „de la Faucille” zou afkomstig zijn uit Anjou<sup>68</sup>; de vader Simon vestigde zich in Vlaanderen en werd er in 1359 algemeen ontvanger. De namen Jan, Simoen, Pieter en Claeys van der Zickelen komen her-

(62) Rijkroniek, pp. 883-84; Jan VAN DIXMUDE, p. 278; Memorieboek, pp. 116-17; N. DESPARS, III, p. 119.

(63) KERVYN DE LETTENHOVE in FROISSART, X, pp. 570-71.

(64) Jehan Froissarts Cronijke van Vlaenderen, III, p. 15.

(65) Oorkonden van 4 januari 1382, uitgeg. L. DEVILLERS, *Cartulaire des comtes de Hainaut à l'avènement de Guillaume II à la mort de Jacqueline de Bavière* (1337-1436), 6 dl., Bruxelles, 1881-96, dl. II, p. 330.

(66) L. DEVILLERS, o.c., pp. 330, 337-38.

(67) P. ROGGHE, *Het Alinshospitaal te Gent*, in *Jaarboek van het heemkundig genootschap van het Meetjesland*, Maldegem, 1965, p. 137 en p. 145, noot 95.

(68) KERVYN DE LETTENHOVE, in FROISSART, XXI, pp. 180-82 en in *Histoire de Flandre*, IV, p. 69.

haaldelijk voor in de Gentse schepenlijsten van 1351 tot 1380<sup>69</sup>. Uit de documenten krijgen we dus een dubbelzinnig beeld: enerzijds schijnt Jan van der Zickelen onder de bescherming van de vorsten te staan, anderzijds gebeurde zijn fataal duel te Rijsel met medeweten van Filips de Stoute. Meer nog, zijn bezittingen bleven na de vrede van Doornik geconfiscieerd<sup>70</sup>.

Dezelfde dubbelzinnigheid vinden wij terug bij Froissart. Hij noemt Jan „moult renommés homs et sages tenues” en „sage et très notables homs” en noemt hem bij de „goeden” van de stad (samen met Simon Bette en Gilbert de Grutere, cfr. supra, p. 94) die in maart 1380 onderhandelen met de graaf. Volgens Froissart nam hij daarna een meer afstandelijke houding aan: hij trok zich terug op zijn domein te Nazareth en bemoeide zich nog weinig met de Gentse politiek. Maar „ossi dou conte il se mettoit arrière che que il pooit pour tenir chiaux de Gand à amour. Enssi nooit-il entre dues aiges, et se faisoit neutres à son pooir”<sup>71</sup>. Froissarts commentaar over zijn dood: „Jehans de le Faucille, par li dissimuler et partir de la ville de Gand et venir demorer en Haynau, s'en cuida purgier et oster, et que des haynes de Flandres, tant dou conte son seigneur que de la ville de Gand dont il estoit de nation, il n'en fust en riens demandés; mais si fu, dont il morut, et vraiment che fu damages, car cils Jehans de le Faucille, en son temps, fu uns sages et tres-notables homs (...) mais li chevalier, avoecq le perverse fortune de ly, le menerent si avant qu'il en morut, ...”<sup>72</sup>. Zijn navolger Despars legt nog nadrukkelijker het accent op de onschuld van Jan van der Zickelen: „... zeer jammerlick ter platse verslegghen, niet jegenstaende dat hy van als onnoosele ende onschuldich was...”<sup>73</sup>.

Heeft hij zich toch even met de opstandelingen gecompromitteerd? Of moeten wij uit het voorgaande afleiden dat er sprake was van een familiale wraakoefening tussen de Rijms en de van der Zickelen? Zijn dood kan verklaard worden door het handig inspelen van Simon Rijn op de politieke afzijdigheid die van der Zickelen blijkbaar heeft getoond sinds 1381, om zich zo, met het recht aan zijn kant, te kunnen ontdoen van een persoonlijke tegenstander.

Na de vrede van Doornik vernemen we nog af en toe de weerklank van troebelen op beperkte schaal die als uitlopers van de opstand mogen worden beschouwd<sup>74</sup>. In dit kader speelde zich de moord op de beroemde rebellenleider *Frans Ackerman* af. Zoals Filips van Artevelde was hij tijdens de opstand een hevig voorstander van de anglofiele politiek; hij trok als vertegenwoordiger van Gent naar Engeland en werd zelfs tot admiraal benoemd van een Vlaamse vloot ter beschikking van de Engelse koning, waarvoor hij een jaarlijks pensioen toegewezen kreeg op rekening

(69) Memorieboek, pp. 70, 77, 92, 93, 95, 97, 99, 100, 102, 104, 105, 108; cfr. P. ROGGHE, De samenstelling van de Gentse schepenbanken..., passim.

(70) KERVYN DE LETTENHOVE, in FROISSART, X, pp. 570-71.

(71) FROISSART, IX, p. 230.

(72) FROISSART, IX, p. 372.

(73) N. DESPARS, III, p. 121.

(74) W. PREVENIER, o.c., p. 50 en noot 1.

van de Exchequer<sup>75</sup>. In Gent werd hij ruwaard van juli tot augustus 1381 en hij was kapitein tot januari 1382. Vervolgens werd hij aan het hoofd van de „reysers” geplaatst die naar Leuven, Brugge en Luik trokken om proviand op te halen. In december 1382 werd hij tot opperkapitein gekozen, en hij bleef actief in de strijd tot de vrede van Doornik. Ook erna?

Froissart vertelt hoe Ackerman, in tegenstelling tot Pieter van den Bossche, tijdens de onderhandelingen van eind 1385 al vlug de zijde kiest van die groep te Gent die tot een vredesaccord met de hertog bereid is<sup>76</sup>. Na een leemte van anderhalf jaar heeft hij het uitgebreid over de omstandigheden van zijn dood<sup>77</sup>. In een fictief gesprek tussen Ackerman en van den Bossche (die na de opstand aziel had gevonden in Engeland), legt hij de nadruk op het feit dat Ackerman gevaar loopt door in Gent te blijven: „Et comment, dist Piètre, y cuidiés demourer paisiblement? car il y a grans haynes sur vous et sur moy (...) N'aves-vous pas oy dire comment ceulx de Gand occirent et murdriront jadis ce vaillant et sage Jacquemart d'Artevelle qui leur avoit fait en son temps tant de biens (...), tout ainsi adviendra de vous et de moy, se je y demouroie...”. Ackerman beweert daarop dat hij volledig vertrouwen heeft in de hertog en dat alles hem vergeven werd. „En nom Dieu, dist Piètre, je ne vous parle pas de monseigneur de Bourgoinge, ne de ses chevalliers; ils tendront bien la paix, mais je vous parle de ceulx de Gand...”. Vervolgens heeft hij het over het wapenverbod van Filips de Stoute. Ackerman stoort er zich niet aan en hij blijft volgens zijn gewoonte rondlopen vergezeld van een lijfwacht; als de baljuw hem hierop attent maakt, legt Froissart hem de volgende woorden in de mond: „... et semble que vous veulliés renouveler la guerre, ce qu'ils (= zijn medeburgers) ne scèvent pas, ne ne veulent savoir”. Voortaan loopt hij alleen door Gent, of slechts vergezeld van „ung seul varlet ou ung seul enfant”. Als hij zich zo op een dag naar een feestelijkheid buiten Gent begeeft, „il fut poursieuwy de ung bastard fils au seigneur de Harselles qui avoit esté occis, lequel vouloit contrevengier la mort de son père, de laquelle mort François Acreman, sicomme renommée couroit, estoit très-grandement coupable...”.

Na de moord legt niemand de moordenaar iets in de weg: „Le bastard s'en ala tout paisiblement, nuls ne lesieuvi, et il n'en fut plus.”. Despars zou er later aan toevoegen dat Ackermans verwanten en vrienden zich wilden wreken over zijn dood maar om die reden allen werden verbannen<sup>78</sup>. De andere eigentijdse bron die zijn dood vermeldt geeft een totaal andere nuance; wel probeert ook hier Pieter van den Bossche — tevergeefs — Ackerman mee te krijgen naar Engeland: „... et depuis fist avec les Anglois par mer tant destourbier ou pays de Flandres, et François Acremen demoura à Gand, riche et bien aisié, mais fort hay de plusieurs. En l'an ensievant après la paix de Gand, ainsi qu'il aloit lui

(75) Calendar of Patent Rolls preserved in the P.R.O., Richard II, 1381-85, London, 1897, p. 225.

(76) FROISSART, IX, pp. 405-38.

(77) FROISSART, XI, pp. 362-66.

(78) N. DESPARS, III, p. 158.

Ilème à la ducasse de Saint-Pierre, il fut rencontré d'un escuier du lignage d'Escornay dont fort estoit hay. Si le tuèrent" <sup>79</sup>. Schrijver voegt eraan toe dat enkele dagen later een dienaar van Ackerman werd gevangengenomen die bekende dat hij tijdens de vredesonderhandelingen op last van zijn meester praatjes moest rondstrooien „pour séduire le peuple à rébellion". De heer van Schorisse was inderdaad de leliaard-ridder die zich in 1384 meester had gemaakt van Oudenaarde tegen het toenmalige bestand in, en „de che fait furent chil de Gant moult courchiet, et spécialement Francois Acrement" <sup>80</sup>. Verder vonden we nergens enige verwijzing naar een vete met het huis Schorisse. Het Memorieboek tenslotte geeft hetzelfde motief als Froissart, maar geeft ook de naam van de moordenaar: „Up Ste Marie Madeleenendach was Francois Ackerman 't St. Pieters op het kerckhof doot ghesleghen van Ghelioet, den bastaert van Hersele" <sup>81</sup>.

Voor het geval Ackerman hebben wij een rechtstreekse bron, nl. de remissiebrief die in september 1388 aan zijn moordenaar Ghalant werd verleend <sup>82</sup>, kunnen toetsen aan de verhalende bronnen. De gegevens van Froissart kloppen op enkele „details" na met de officiële versie, maar veelzeggender zijn de zaken die hij verzwijgt. Over de straf van de dader — hij werd voor vijftig jaar uit Gent en Vlaanderen verbannen — rept hij met geen woord.

Het is ongeloofwaardig dat Froissart, die goed op de hoogte is van de Gentse situatie, onwetend zou zijn van die verbanning. Voegen we daarbij zijn opvallende nadruk op het privé-karakter van de wraak en op de onschuld van Filips de Stoute (tot driemaal toe), en zijn vergelijking met Jacob van Artevelde, ook niet bepaald een boezemvriend van zijn vorst, dan krijgen we sterk de indruk dat Froissart de hertog wil witwassen van enige betrokkenheid. Ook de visie van voornoemde Franse bron is in dit opzicht niet onbelangrijk, vermits we hier een koppeling vinden tussen de moord op Ackerman en aanhangers van de hertog.

Als we deze gegevens naast de informatie leggen die de vakliteratuur ons levert over de jaren na de opstand, lijkt de cirkel rond. Kervyn de Lettenhove maakt melding van een brief van Pieter van den Bossche aan de Gentenaar Johan van Lemberghe, waaruit blijkt dat de Engelse koning nog steeds hoop stelt in de Gentenaars om hem bij te staan in zijn campagnes tegen Frankrijk <sup>83</sup>. Waren er ook aan Frans Ackerman heimelijk brieven gestuurd? Ook omgekeerd was er correspondentie: O. Cartellieri deelt de stukken mee in verband met een zekere Clay van Lit, een Gents burger die verdacht werd van verraderlijke briefwisseling <sup>84</sup>. Frans Ackerman wordt erin genoemd als samenzweerder: „... et aussy estoit tout le

(79) Istore et croniques, II, p. 383.

(80) Istore et croniques, II, pp. 350, 363-64.

(81) Memorieboek, pp. 120-21; Ackerman werd vermoord op 22 juli.

(82) A.D.N. Rijsel, série B, 1681, f. 51 r<sup>o</sup>., uitg. als bijlage I, p. 109 e.v.

(83) KERVYN DE LETTENHOVE, Des alliances de la commune de Gand avec Richard II, roi d'Angleterre, Bull. Acad. Roy. de Belgique, 3e série, XX, 1865, (pp. 304-15), p. 315.

(84) O. CARTELLIERI, Philipp der Kühne, Herzog von Burgund, Leipzig, 1910, pp. 129-30.

conseil dudit feu François avoit pourpensé à faire contre mondit seigneur et sondit pays...".

Al deze gegevens op een rijtje maken het zeer waarschijnlijk dat wij de verantwoordelijkheid voor de aanslag moeten zoeken bij Filips de Stoute. Het verslag van de tijdgenoot — in casu Froissart — wordt dan opeens veel duidelijker: door de straf weg te laten kan hij de zaak doen doorgaan als een — terechte — persoonlijke wraakoefening. Zijn nadruk op de onschuld van de hertog, zijn vergelijking met de figuur van Jacob van Artevelde, zijn toespelings „il semble que vous veulliés renouveler la guerre”, maken het des te waarschijnlijker dat Frans Ackerman het slachtoffer werd van een politieke moord, verricht onder voorwendsel van een bloedwraak en op initiatief van Filips de Stoute.

Minder duidelijk is het motief voor de dood van *Jan van Heyle*, de Vlaamse ridder die zich zo verdienstelijk had gemaakt bij de vredesonderhandelingen in 1385. Volgens sommige auteurs moeten we hem als slachtoffer zien van de religieuze politiek van Filips de Stoute. De komst van de hertog van Bourgondië betekende immers een oppositie tussen de kerkelijke overtuigingen van de clementistische vorst en zijn volk dat de paus van Rome aanhing. In de negentiger jaren van de 14de eeuw is er in de bronnen dan ook herhaaldelijk sprake van oproer in Gent en Brugge „omwille van de pausen”. In directe samenhang wordt er in diezelfde bronnen ook melding gemaakt van politiek oproer in deze twee steden<sup>85</sup>. Hoewel de hogere standen meer en meer de godsdienstige gerichtheid van hun vorst zouden overnemen was Jan van Heyle, zoals eertijds zijn vorst Lodewijk van Male, nog een fervent urbanist. Toch bewees hij ook aan Filips de Stoute uitstekende diensten. Froissart beschrijft met lovende woorden zijn rol als bemiddelaar: „Jehans d'Elle, sage homme et traitable, estoit de plusieurs gens bien amés en la ville de Gand, et y aloit et venoit à le fois quant il ly plaisoit, ne nulle soupection de ly on n'avoit”<sup>86</sup>. Na de vrede betoonde Filips de Stoute zijn erkentelijkheid door hem een pensioen van driehonderd goudfranken toe te kennen<sup>87</sup>. Zijn houding zou echter weldra veranderen.

Jan van Heyle stierf in de gevangenis van Rijsel. Volgens N. Valois zou dit gebeurd zijn circa 1387, vermits rond die tijd zijn taak als kasteelheer van Saeftinge plots stopt<sup>88</sup>. Zijn ongenade ging zover dat de hertog van Bourgondië het zelfs nodig vond om zijn diensten aan het nageslacht te verbergen: in een kroniek die schijnt geschreven te zijn onder zijn auspiciën wordt gezwegen over al wat verband houdt met de actieve vredesbemiddeling van de ridder<sup>89</sup>. De 19de-eeuwse Vlaamse historici (Kervyn de Lettenhove, Voisin, Gilliodts-Van Severen) hebben uit de

(85) J. VAN DIXMUDE, p. 285; O. VAN DIXMUDE, p. 21; Memorieboek, p. 127.

(86) FROISSART, X, p. 44.

(87) KERVYN DE LETTENHOVE, in FROISSART, X, p. 568.

(88) N. VALOIS, *La France et le grand schisme d'occident*, Paris, 4 dl., 1896-1902, dl. II, p. 245 en noot 6.

(89) Ms. 8380 de la Bibliothèque Nationale de Paris, gecit. door KERVYN DE LETTENHOVE in FROISSART, XXI, p. 554.

enige twee eigentijdse opinies over zijn dood de conclusie getrokken dat Jan van Heyle stierf als martelaar van het urbanisme, op het moment dat Filips de Stoute zijn Vlaamse onderdanen dwong zich bij het clementisme aan te sluiten<sup>90</sup>. „Pour ledit temps” — zegt een anonieme schrijver — „tenoit ledit duc de Bourgongne ung chevalier de Flandres, nommé Jehans d'Elle (...) lequel chevalier moru en ladicté prison, sicomme on dissoit, comme martir, pour cause de ce que il fu bien II mois que oncques ne menga, et estoit tousjours en orisons en ladicté prison”<sup>91</sup>. De tweede auteur is zeer beknopt: „Tunc quoque temporis captus est, jussu ducis Burgondiae, dominus Johannes de Heyle, miles, et Insulis incarceratus et mortuus est”<sup>92</sup>. Geen van beide bronnen geeft dus een overtuigend motief.

Valois en na hem Cartellieri menen anderzijds beslist te kunnen concluderen dat het om een politieke represaille ging. Het argument: het is moeilijk te aanvaarden dat een leek zich zodanig zou compromitteren in een kerkelijk twistpunt dat hij zijn leven eraan riskeerde, daar waar in hetzelfde land geen enkel lid van de clerus zo hard werd aangepakt. Ook is er geen enkel spoor van een verschijnen voor de kerkelijke rechtbank. Valois' conclusie is dan ook dat van Heyle het lot onderging van velen die zich leenden tot de ondankbare rol van bemiddelaar tussen groot en klein<sup>93</sup>.

Uit deze weinige gegevens kunnen we in feite niet veel afleiden. Het lijkt voorbarig Jan van Heyle met zekerheid als een politiek slachtoffer af te schilderen. Toch dringt de vraag zich op waarom Froissart met geen woord over de zaak rept, daar waar het arresteren van de beroemde Vlaamse ridder niet onopgemerkt kon geweest zijn voor de welingelichte kroniekschrijver.

Tot slot nog een geval van doodslag dat kort na de vrede gebeurde en waaraan door de tijdgenoot — in dit geval door de overheid — een politieke draagwijdte werd toegekend. Het gaat om de remissiebrief die in mei 1393 door Filips de Stoute werd verleend aan de broers Laurens en Daniel de Brabant, afkomstig uit Kortrijk<sup>94</sup>. Tijdens de opstand waren de broers partijgangers van Lodewijk van Male en na diens nederlaag op het Beverhoutsveld waren zij hun graaf gevolgd naar Rijsel. Op een dag ging Laurens de Brabant naar Kortrijk, waar Berthélemy le Roy proost was, een partijganger van Filips van Artevelde. Laurens — „sans faire aucun mal” — werd door de proost gearresteerd, opgesloten „et en hayne de ce qu'il avoit tenu et tenoit la partie de notre dit seigneur et pere, le mist en une sep et chacun jour le batoit moult orriblement de cops de baston”. Noodgedwongen kocht Laurens zich vrij en hij keerde naar Rijsel terug. Na de oorlog ontmoetten beide broers Berthélemy le Roy toevallig in Gent en zij vroegen het geld terug dat hij onrechtmatig had bemachtigd. Berthé-

(90) N. VALOIS, o.c., II, p. 235.

(91) Istorie et croniques, II, p. 408.

(92) J. BRANDON, o.c., p. 20.

(93) N. VALOIS, o.c., II, pp. 245-46; cfr. O. CARTELLIERI, o.c., p. 51.

(94) A.D.N. Rijsel, série B, 1681, f. 124 r<sup>o</sup>, zie bijlage II, p. 110 e.v.

lemy, „qui avoit este contraire a nous et a notre dit seigneur et pere”, weigerde dit niet alleen maar herhaalde zijn bedreigingen. Daarop werden de broers woedend en zij takelden Berthélemy zodanig toe, dat hij na zeven dagen aan zijn verwondingen bezweek. Omwille van de moord werden Laurens en Daniel de Brabant voor vijftig jaar uit Gent en Vlaanderen verbannen.

Toch werd hen na enkele jaren volledige vergiffenis geschonken, zoals dat ook bij de moordenaar van Frans Ackerman het geval was geweest...

Deze blik op de verhalende bronnen uit de periode van de Gentse opstand toont aan in welk breed perspectief de relatie moord en politiek kan benaderd worden. Het verschijnsel kon allerlei vormen en gedaanten aannemen: vorstelijke ambtenaren werden het slachtoffer van de volkswoede, de graaf schakelde politieke tegenstanders uit, radicale en gematigde politici raakten slaags en ook de houding pro of contra Engeland bleek als aanvaardbaar motief tot doodslag te kunnen gelden. De waaier van gevallen, op welke manier zij zich ook voordeden, toont aan hoe diep de partijstrijd geworteld was in deze periode, en hoe de impact ook nog jaren later bleef doorwerken (bv. geval Ackerman, Jan van Heyle).

Het meest opmerkelijke aspect vormt de sterke wederzijdse beïnvloeding van familiale wraak en politieke factiestrijd. Vooral in het 13de-eeuws Vlaams stedelijk milieu is er een groot aantal familiale veten gekend, die, hoewel waarschijnlijk ontstaan uit louter private twisten, toch ontegensprekelijk geënt werden op reeds bestaande politieke tegenstellingen (bv. de vete Borluut - Sint-Baafs, gekoppeld aan de strijd tussen een deel van de Vlaamse bevolking en graaf Gwijde van Dampierre). Toch blijkt ook nog op het einde van de 14de eeuw dat het soms zeer moeilijk is een duidelijke afbakening te vormen tussen familiale wraak en zuiver politieke motieven. Zo konden we o.a. bij de dood van Jan Yoens, de wraak van Olivier van Outrive, de moord op Ackerman, een vermenging vaststellen van beide motieven, waarbij echter in deze gevallen de politieke dimensie duidelijk doorslaggevend was. Maar ook het omgekeerde bleek mogelijk: bij de dood van Jan van de Zickelen bleek de politieke kontekst als dekmantel te zijn gebruikt voor een familiale wraakoefening.

Eens te meer hebben we ook kunnen vaststellen hoe — althans in Gent — het zuiver politieke element het sociale oversteeg. Bij de slachtoffers die stierven als opstandeling troffen we meerdere gegoede poorters aan, soms zelfs aangeklaagd door graafgezinde wevers (bv. het geval Lievin Walraeve). Hoewel het hier niet gaat om een statistisch bewijs, kunnen wij hieruit toch afleiden dat de tijdgenoot het heel plausibel scheen te vinden dat een gevestigd burger zich inzette in de strijd tegen zijn graaf.

Wij hebben niet alleen de bronnen voor de Gentse opstand 1379-85 doorgenomen, maar wel voor de hele 14de eeuw, een periode vol tegenstellingen, opstanden, nieuwe ideeën. We kunnen slechts beves-



tigen wat vrij logisch was, nl. dat de moorden essentieel gekoppeld zijn aan de reeds bestaande politieke tegenstellingen.

## BIJLAGE I

A. Officiële registratie :

A.D.N. Rijsel, série B 1681, f. 51 r.-v.

september 1388

Phelippe etc. Savoir faisons etc. nous avoir oye l'umble supplication de Ghalant filz bastart de feu messire Sohier de Herzeilles, Jehan de Brunsbeke, Thorin l'Escoutette, filz Jean bastart, Jehan de la Haye, Jehan du Gardin, filz Sohier Heyrkin, Gherars filz bastart de Ghizelin Gherard, contenant que comme long temps a Francois Acreman eust tué le dit feu messire Sohier, pere dudit Ghalant, duquel fait le dit Francois ne obtint onques pardon ne remission, ne ne fist aucune paix aus parens et amis du dit feu messire Sohier.

Et il soit ainsi que ou mois d'aoust l'an mil CCC IIIxx et sept derain passe, le dit Ghalant et autres dessus nommez eussent rencontré en notre ville de Gand le dit Francois, lequel Galant meu d'amour naturele pour contrevengier la mort du dit feu messire Sohier, son pere, assailli le dit Francois qui estoit acompaignié de grant quantité de plusieurs de ses complices. Duquel conflict le dit Francois fu tué et mis a mort, pour laquele cause lesdiz supplians le VIe jour du dit mois d'aoust furent banniz de notre dicte ville de Gand et de notre conté et pays de Flandres jusques a cinquante ans comme l'on dit estre contenu es registres de l'eschevinage de notre dite ville, lequel ban ilz ont souffert paciemment jusques a present a grant povrete et misere.

En nous humblement suppliant qu'il nous plaise leur estendre sur ce notre grace et misericorde, nous, considéré ce que dit est, voulons misericorde estre preferee a rigueur de justice, a icelui Ghalant et autres dessus nommez et a chacun d'eulz, avons ou cas dessusdit le dit ban et fait dessus dit quittié, remis et pardonné, et par la teneur de ces presentes de grace speciale quittons, remettons et pardonnons avec toute peine, amende et offense corporele, criminele et civile qu'ilz pevent avoir encouru envers nous pour cause et occasion du dit fait, sauf le droit de partie a poursuivre civilement tant seulement. Et les restituons a leur bonne fame, renommee au pays, a leurs biens non confiscuez et mesmement a notre dicte ville de Gand ou cas toutevoies que les eschevins d'icelle le consentiront en imposant sur ce science perpetuel a noz genz et officiers quelconques. Si donnons en mandement au bailli de notre dite ville de Gand et a tous les autres justiciers et officiers de noz diz pays et conté de Flandres et a chacun d'eulz, si comme a lui appartendra que le dit Ghalant et autres dessus nommez facent seufficence et laissent joir et user paisiblement de notre presente grace, pardon, remission et ottroy, senz les troubler ou empeschier doresnavant en aucune maniere au contraire. Mais leurs corps ou leurs biens, se pour ce avoient esté ou estoient pris, saisiz, arrestez ou de-

tenuz mettent ou facent mettre a plaine delivrance tantost et senz delay et senz aucune difficulté. Et afin que ce soit ferme chose et estable a tousjours, nous avons fait mettre notre seel a ces presentes.

Sauf en autres choses notre droit et l'autruy en toutes.

Donné a Lille ou mois de septembre l'an de grace mil CCC IIIxx et huit.

Ainsi signé, par mons. le duc a votre relacion, J. Vie. Visa.

\*\*

## BIJLAGE II

A. Officiële registratie :

A.D.N. Rijsel, Rég. de l'Audience, B 1681, f. 124 r.-v. - mei 1393

### Remission

Phelippe etc. Savoir faisons a touz presens et avenir nous avons oy l'umblé supplication de Laurens de Brabant et Daniel de Brabant, freres, jeunes hommes nez de notre ville de Courtray, contenant que comme ou temps que notre ville de Bruges fut prinse par ceulx de Gand notre tres chier seigneur et pere li conte de Flandres, cui dieux pardoint, se fust retrait en notre ville de Lille et les diz supplians comme ses bienvueillans sembl(ant) en tenant sa partie, se fussent retirés en icelle ville et, environ la Saint Jehan Baptiste apres ensuivant, le dit Laurens, sans faire aucun mal, a un certain jour duquel il ne se recorde, ala en la dite ville de Courtray en la quelle Berthelemy le Roy, lors prevost de la dite ville de Courtray, qui tenoit le parti de Phelippe d'Artevelle, print et emprisonna moult durement le dit Laurens et en hayne de ce qu'il avoit tenu et tenoit la partie de notre dit seigneur et pere, le mist en un sep et chacun jour le batoit moult orriblement de cops de baston, disant qu'il lui feroit coper la teste se il ne se raconnoit et convint par force de prison et pour eschever le grant peril ou il estoit qu'il se ranconnast a sept livres de gros. Et quant le dit Laurens fu eslargi et retourné devers notre dit seigneur et pere, le dit Berthelemy, veant ces choses et qu'il savoit bien que une certaine personne estoit tenue au dit Laurens en cinq livres de gros, fist tant que icelles cinq livres de gros ot pardevers lui.

Et apres la paix faite entre nous et ceulx de Gand, les dit supplians a certain jour a Gand trouverent le dit Berthelemy et lui demanda le dit Laurens a ravoit iceulx cinq livres de gros et que indeument l'avoit fait ranconner et le dit Berthelemy luy respondi moult orgueilleusement qu'il en avoit riens et que encore le convouteroit du corps. Pour laquelle chose les diz supplians, veans que le dit Berthelemy, qui avoit esté contraire a nous et a notre dit seigneur et pere, leur faisoit tel tort et teles menaces, se esmeurent de chaude colere et navrerent le dit Berthelemy telement que dedens VII jours apres, mort s'en ensuit en sa personne, pour lequel cas les diz supplians par la loy de notre dite ville de Gand, furent bannis cinquante ans hors d'icelle et de notre dit

conté et pays de Flandres comme de murdre et depuis ont toujours esté bienvueillans a notre dit seigneur et pere et a nous et demouré hors du pays ou quel, pour doubte de rigueur de justice, ilz n'oseroient jamais retourner ne converser, se notre grace et misericorde ne leur estoit sur ce faicte si comme ils dient, en nous humblement suppliant que, ces choses considéré et qu'il ont toujours esté et sont de bonne vie et conversacion et bien veillans de notre dit seigneur et pere et de nous il nous plaise a leur impartir sur ce notre dite grace et misericorde. Pourquoi nous, attendu ce que dit est, voulans misericorde estre preferee a rigueur de justice aux diz supplians ou cas dessus dit, avons quittié, remis et pardonné, quittons, remettons et pardonnons le fait et cas dessus dit avec toute paine, offense, amende corporelle, criminele et civile qu'il pevent pour ce avoir encouru envers nous et justice et le dit ban rappellons et mettons au neant et les remettons et les restituons a leur bonne fame, renommee a notre dit conté et pays de Flandres et a la dite ville de Gand, moyennant le consentement de la loy d'icelle et a leurs bien confisquees, satisfaction faite a partie civilement tant seulement se faite n'est. Si donnons en mandement a notre souverain bailli de Flandres et a tous noz autres justiciers et officiers de notre dit conté et pays de Flandres, passés et avenir, ou a leurs lieuxtenans et a chacun d'eulx si come a lui appartendra que lez diz supplians de notre presente grace et remission facent suefficence et laissent joir et user paisiblement sans leur faire ou donner ou souffrir estre fait ou donné ores ne ou temps avenir en corps ne en biens empechier ou destourbier en aucune maniere, au contraire.

Et pour ce que ce soit ferme chose et estable a tousjours mais nous avons fait mettre notre seel a ces presentes. Sauf en autres choses notre droit et l'autruy en toutes.

Donné a Bouloigne-sur-la-Mer ou mois de mai l'an mil CCC IIIxx et treze.

Ainsi par mons. le duc. R. Thoronde. Visa.

# DE BROUWINDUSTRIE TE GENT, 1505-1622

door

Paul DE COMMER

## VI. DE GENTSE BIERPRODUKTIE TIJDENS DE PERIODE 1505-1622

### 1. *De jaarlijkse produktie*

Naargelang de aard van het bewaard gebleven bronnenmateriaal is het voor de ene periode eenvoudiger om de totale jaarproduktie te bepalen dan voor een andere periode waar het vereiste bronnenmateriaal niet voorhanden is of minder gedetailleerd. Zo beschikken we voor de periode 1505-1542 over een reeks rekeningen die ons de jaarlijkse produktie verschaffen voor alle biersoorten samen en uitgedrukt in brouwsels. Nadien is echter geen enkele rekening meer bewaard gebleven en pas twintig jaar later beschikken we weer over de nodige gegevens om de totale jaarproduktie te kennen. Twee gruitrekeningen voor de jaren 1561/2 en 1566/7 geven de totale produktie weer van alle biersoorten samen, uitgedrukt in brouwsels. Het overgrote deel van de bewaard gebleven rekeningen beslaan de periode 1568-1622 wanneer we bijna jaarlijks de totale produktie kennen naast de produktie van iedere biersoort afzonderlijk. Deze rekeningen verschaffen ons de opbrengst per biersoort doch niet de produktie die hiermee overeenstemt; wegens een verregaande detaillering van de bron was het ons echter wel mogelijk deze opbrengstcijfers om te zetten in tonnen bier. Naar gelang het bronnenmateriaal ons aldus toelaat zullen we achtereenvolgens deze verschillende periodes van naderbij bekijken.

#### a. *De periode 1505-1542*

Bij de bepaling van de totale Gentse bierproduktie tijdens deze periode konden we gebruik maken van een reeks rekeningen die de belastingopbrengsten noteren voor alle „inbrauwene bieren” met vermelding van de overeenkomstige bierproduktie uitgedrukt in brouwsels<sup>143</sup>. Het betreft hier hoogst waarschijnlijk een produktie of ongeldbelasting al wordt dit in de bron niet nader gespecificeerd; men stelt in de hoofding van iedere rekening vrij algemeen: „dit naervolghende zijn de bieren die gebrauwen zijn binnen Ghendt”. Uit deze reeks zijn slechts elf exemplaren bewaard die gelukkig verspreid liggen over de periode 1505-1542, zodanig dat we om de vijf jaar ongeveer een produktiecijfer te onzer beschikking krijgen.

Vóór 1520 ligt de produktie boven de 90.000 ton per jaar maar tijdens het daarop volgende decennium daalt de produktie tot 80.000 ton per jaar. De crisis van de jaren twintig lijkt ons aan de basis te liggen van deze daling van 120.400 ton in 1511 tot 80.784 ton in 1527.

(143) S.A.G. reeks 160, nr. 24 - Zie bijlage 2a.

De plotse graanprijsstijgingen veroorzaakt door moeilijkheden i.v.m. de graanaanvoer uit Noord-Frankrijk en de Baltische Zee leiden tot de hongersnood van 1521-22. Wegens een internationale crisis binnen de handel en een industriële onderconsumptie binnen de Nederlanden zelf nam de werkloosheid toe en daalden de inkomens van de geschoolde en ongeschoolde arbeiders<sup>144</sup>. Deze daling van de levensstandaard, waarbij een groter deel aan brood wordt gespendeerd, is tevens de oorzaak van een daling van het bierverbruik.

Deze crisis en levensstandaard herstelt zich niet tijdens de jaren dertig en de steden krijgen zelfs te kampen met pestepidemieën; het pauperisme kent een scherpe toename.

b. *De jaren 1561/2 en 1566/7*

Dankzij twee gruitrekeningen was het mogelijk voor deze twee jaren de totale Gentse bierproductie te bepalen. De inhoud wordt omschreven als: „Rekeninghe vanden gruite van Ghendt van inbrauwene biere, keyt, vremdt bier, zuerheyte, huisbieren ende cloosters der zelve stede...”. Betreffende het „inbrauwen bier” vermeldt men per week de bierproductie uitgedrukt in brouwsels, samen met de overeenkomstige belastingsopbrengst.

Omgerekend in tonnen bedraagt de jaarlijkse productie voor 1561/2 en 1566/7<sup>145</sup> respectievelijk 77.888 ton en 73.568 ton.

Bij het jaar 1566/7 dienen we nog 176 ton „huisbieren” bij te rekenen wat komt op een totale productie van 73.744 ton.

De bierproductie van de kerkelijke instellingen is niet in deze cijfers begrepen zoals wel het geval was vóór 1542. In 1561/2 ontvangt men van de „Chartreusen, Jacopinen, 't Rijcke Gasthuis, Broeders up de veste, 't Clooster van Galileen, Sint-Agnete Clooster, 't Clooster te Jooris Vracx., de Filie Jesu, Onze Vr. Broeders, 't Clooster up 't Meerhem en Fraters: 24 schellingen 3 gr. gruitrecht wat overeenstemt met ca. 6.111 ton bier<sup>146</sup>. De ontvangsten van de geestelijken zijn ons niet bekend voor het jaar 1566/7 doch als we aannemen dat in beide jaren evenveel wordt gebrouwen door deze verschillende kerkelijke instellingen dan komt men voor 1561/2 en 1566/7 respectievelijk tot de volgende productiecijfers: 83.999 ton en 79.855 ton; toch nog opmerkelijk lager dan vóór 1521 gebruikelijk was.

c. *De periode 1568-1622*

— De bronnen

Het overgrote deel van het bewaard gebleven bronnenmateriaal heeft betrekking op deze periode; vier reeksen rekeningen zijn tot ons gekomen.

De reeks „*rekeningen van het ongeld*” verschaft ons jaarlijks de totale opbrengst per biersoort, deze gegevens konden worden omgerekend in

(144) Van Der Wee (H.) - „The Growth...”, p. 150.

(145) Beide jaren lopen van 12 februari tot 11 februari.

(146) 1561/2 1e maand: 25 schellingen 4 gr. voor 6384 ton = 0,047619 gr./ton.

tonnen dankzij een verregaande detaillering van de bron. Aangezien het ongeld een produktiebelasting is ten laste van de brouwers en de „huisbrouwers” is deze bron uitermate geschikt om de totale produktie en de produktie per biersoort te achterhalen. Rekeningen zijn bewaard gebleven voor de periode 1568-1622<sup>147</sup>.

Ook de reeks „*handtboucken van het ongeld*” is bewaard gebleven voor de jaren 1580-1615. Deze rekeningen werden aangelegd per biersoort en noteren om de twee maanden de produktie van elke brouwer, uitgedrukt in tonnen. Later werden deze gegevens samen gebracht in de „rekeningen van het ongeld”, die ons de opbrengst verschaffen van alle soorten te Gent geproduceerd; in die zin kunnen we de „handtboucken van het ongeld” beschouwen als een voorafgaande rekening. Zij bleven bewaard voor drie biersoorten nl. dubbele clauwaert, enkele clauwaert en crabbelaer, doch het is best mogelijk dat zij slechts voor deze soorten alleen werden opgesteld<sup>148</sup>.

Verder zijn ook de „*rekeningen van de grote accijnzen*”<sup>149</sup> en de „*handtboucken van de grote accijnzen*”<sup>150</sup> bewaard gebleven. Vermits het hier een verbruiksbelasting betreft is deze bron beter geschikt bij de bepaling van het verbruik.

De „rekeningen” beslaan de periode 1579-1609 en de „handtboucken” hebben betrekking op de periode 1579-1608. In de rekeningen wordt voor elke biersoort te Gent verbruikt, zowel de eigen produktie als de ingevoerde biersoorten, de totale accijnsontvangst weergegeven; in de „handtboucken” vinden we dezelfde informatie terug voor drie biersoorten nl. dubbele Clauwaert, enkele clauwaert en crabbelaer met dit verschil dat nu voor elk van deze drie soorten de ontvangsten op het plaatselijk verbruik (de „slete”) afzonderlijk van de ontvangsten op de uitvoer en het azijnbier staan geboekt. Bovendien worden ook de ontvangsten van het „drinkebier” afzonderlijk genoteerd.

Bij de studie van de totale jaarlijkse produktie en de produktie per biersoort zullen we aldus voornamelijk gebruik maken van de „rekeningen van het ongeld”. De „handtboucken van het ongeld” zullen we benutten bij de bepaling van de produktie per brouwer.

De „rekeningen” en de „handtboucken van de grote accijnzen” zullen we aanwenden als een controle op de gegevens uit de ongeldbelasting en ook bij de studie van het Gentse bierverbruik, vermits deze laatste ons de mogelijkheid geven de uitvoer en de azijnbierproduktie af te zonderen van het plaatselijk verbruik.

#### — De produktie

Zoals gezegd maken we hierbij gebruik van de „rekeningen van het ongeld”, in bijlage vindt men aldus de opbrengst van deze belasting

(147) S.A.G. reeks 463: „Rekeningen van het ongeld”.

(148) S.A.G. reeks 464<sup>2</sup>: „Handtboucken van het ongeld”.

(149) S.A.G. reeks 467: „Rekeningen van de grote accijnzen”.

(150) S.A.G. reeks 464<sup>1</sup>, 4e liasse: „Handtboucken van de grote accijnzen”.

terug<sup>151</sup>. Om louter praktische redenen hebben we deze gegevens gespreid over twee tabellen.

Aangezien we de verschillende ongeldtarieven kennen voor elke biersoort en de bron voor iedere soort afzonderlijk de totale opbrengst opgeeft, was het mogelijk deze gegevens om te rekenen in tonnen bier. De opbrengsten van de ongeldbelasting op de invoer, welke steeds genoteerd staan bij de duurste Gentse biersoort (tot 1585 bij dubbele clauwaert, na 1585 tot bij het verdwijnen van dusselaer ca. 1589 bij deze laatste en nadien weer bij dubbele clauwaert), hebben we afgetrokken van de totale ongeldopbrengst zodanig dat bij dubbele clauwaert en later bij dusselaer enkel de opbrengst op de eigen productie overblijft.

De gebruikte afkortingen voor de tabellen met betrekking tot de opbrengst en deze betreffende de omrekeningen in tonnen zijn als volgt: A: klein bier; B: crabbelaer; C: enkele clauwaert; D: dubbele clauwaert en E: dusselaer. Bovendien wordt voor alle biersoorten, uitgezonderd het klein bier in een kolom apart (a.) het aantal brouwers weergegeven dat instond voor die bepaalde productie of opbrengst. Voor het klein bier was deze informatie niet aanwezig.

Laten we dan nu deze produktiecijfers even naderbij bekijken<sup>152</sup>.

#### — Het klein bier<sup>153</sup>

Tijdens de periode 1571-1584 schommelt de jaarlijkse productie tussen de 17.000 en 14.000 ton; nadien is echter een scherpe terugval vast te stellen tot 1.472 ton in 1586/7. Vanaf 11 november 1586 stoppen de brouwers immers met de productie van klein bier omwille van de „duurte van de granen” zoals de rekening zelf stelt. Blijkbaar was deze soort dermate verwaterd dat de aanmaak ervan nog weinig zin had, tevens omdat reeds één jaar voordien, nl. op 10 november 1585, zoals de accijsrekeningen uitwijzen, het verbruik en aldus de vraag naar deze soort was gestopt<sup>154</sup>.

Van dan af vinden we onder de rubriek klein bier enkel nog de „huusbrauten” vermeld. Deze laatste zijn ook verdwenen in 1622 en aldus brouwt dan niemand nog klein bier.

#### — Crabbelaer

Eind jaren zestig en bij het begin van de jaren zeventig schommelt de productie rond ca. 40.000 ton, doch vanaf 1571 valt een daling op te merken tot ca. 26.000 ton in 1574/5. Nadien herstelt de productie zich

(151) Zie bijlage 3a, 3b.

(152) Van 1570 tot 1578 lopen de jaren van 11 mei tot 10 mei; van 1582 tot 1584 lopen de jaren van 16 februari tot 15 februari; het jaar 1586-1587 loopt van 11 november tot 10 november; het jaar 1592-93 loopt van 10 februari tot 10 februari; vanaf 1593 tot 1604 lopen de jaren van 11 augustus tot 10 augustus.

(153) Bij de omrekening van de ongeldopbrengst naar tonnen bier hebben we als omslagsleutel het gemiddelde genomen tussen het tarief geëist van de brouwers, nl. 3 gr./brouwsel of 0,1875 gr./ton en het tarief geëist van de „huuslieden”, nl. 0,25 gr./ton. Gemiddeld: 0,21 gr./ton.

(154) S.A.G. reeks 467.

tot 36.000 ton in 1583/4. Tijdens de crisis van de jaren tachtig is de achteruitgang van de produktie niet meer te stuiten. In de jaren negentig bereikt men een produktie van ca. 20.000 ton per jaar, een tendens die zich voortzet tijdens de eerste helft van de XVIIe eeuw.

— Enkele clauwaert

De produktie van enkele clauwaert maakt een veel ernstiger crisis door tijdens de periode 1569-1622, in zoverre zelfs dat deze biersoort, die ontstond ca. 1522-7, in 1622 niet meer wordt gebrouwen. Haar functie als tussensoort tussen dubbele clauwaert en crabbelaer is verloren gegaan wegens een verregaande verwatering waardoor enkele clauwaert waarschijnlijk meer en meer op crabbelaer is gaan lijken.

In 1573/4 wordt nog 33.382 ton gebrouwen doch vanaf het volgende jaar begint de daling van de produktie.

— Dubbele clauwaert

De produktie van deze biersoort, die een aanvang neemt in 1573, kent, in tegenstelling tot de drie voorgaande soorten, een stijgend verloop tot in 1583. Dubbele clauwaert neemt steeds een groot deel van de totale produktie voor zijn rekening met uitzondering van het midden der jaren tachtig wanneer vooral dusselaer wordt gebrouwen. Bij het verdwijnen van dusselaer, waarschijnlijk wegens de hoge kostprijs ervan, herstelt de produktie van dubbele clauwaert zich onmiddellijk. De produktie schommelt rond de 30.000 à 35.000 ton tot ca. 1604, waarna weer een daling vast te stellen is. Deze daling is niet te verklaren door de duurte van de granen aangezien tijdens deze jaren tot 1607 de graanprijzen laag zijn, 1607 en 1608 zijn echter weer twee duurtelijaren.

— De totale Gentse bierproduktie tijdens de periode 1570-1604.

Gedurende de periode 1570-1578 schommelt de totale jaarlijkse produktie rond ca. 80.000 ton, in 1582 vindt een forse stijging plaats tot 109.260 ton. Ook het volgende jaar blijft de produktie aanzienlijk hoger liggen dan tijdens de jaren zeventig gebruikelijk was.

Deze plotse produktiestijging werd wellicht veroorzaakt door een bevolkingstoename te Gent ingevolge emigratie van de boeren uit het omliggende platteland naar de stad om het oorlogsgeweld te ontvluchten. Een stijging van de vraag naar bier noodzaakt de brouwers hun produktie gevoelig op te drijven. H. Van Der Wee wijst erop dat deze evolutie reeds een aanvang nam op het eind van de jaren zeventig; nadien keren vele boeren terug naar het platteland doch bij een felle heropleving van het oorlogsgeweld tijdens het midden van de jaren tachtig neemt dit verschijnsel weer in sterke mate toe<sup>155</sup>. Het is echter ook mogelijk dat een stijging van de levensstandaard aanleiding gaf tot de stijging van het bier-

(155) Van Der Wee (H.) - „The Growth...”, p. 246-250.



Tabel 7 : Totale Gentse Bierproductie, in tonnen, 1570-1604.

Jaar	Klein	Crabbelaer	Enkele Clauwaert	Dubbele Clauwaert	Dusselaer	Totaal
1570-1571	17.991	44.523	26.250			88.764
1571-1572	13.096	42.010	27.664			82.770
1572-1573	13.676	38.842	32.467			84.985
1573-1574	13.228	28.703	33.382			75.313
1574-1575	14.414	26.467	19.613	22.609		83.103
1576-1577	14.334	26.733	15.606	37.165		93.838
1577-1578	14.586	29.756	10.269	29.810		84.421
1582-1583	16.861	33.138	5.562	53.699		109.260
1583-1584	14.538	36.039	5.241	43.369		99.187
1586-1587	1.472	7.061	2.937	413	10.946	22.829
1592-1593	4.752	20.140	2.345	26.460		53.697
1593-1594	4.472	18.810	2.598	30.088		55.968
1596-1597	3.648	21.953	1.120	29.677		56.398
1597-1598	3.612	20.836	1.240	30.886		56.574
1598-1599	3.904	23.355	883	34.014		62.156
1599-1600	3.588	20.141	1.305	35.033		60.067
1603-1604	3.612	20.642	1.125	22.836		48.215

Grafiek 2: Totale Gentse Bierproduktie van klein bier (.....); crabbelaer (-.-.-); enkele clauwaert (---); dubbele clauwaert (—); in tonnen, 1569-1604.

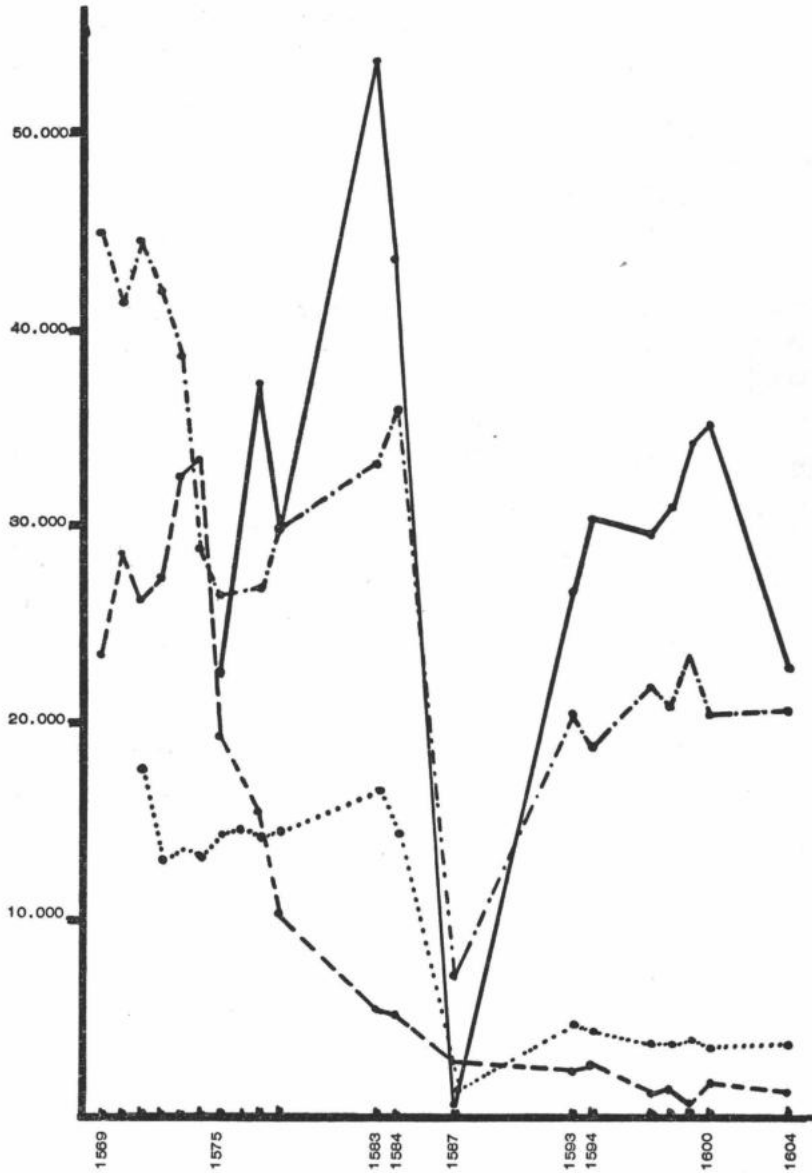

Tabel 8: Aandeel van iedere biersoort, in percentages, binnen de totale Gentse bierproduktie, 1570-1604.

Jaar	Klein	Crabbelaer	Enkele Clauwaert	Dubbele Clauwaert	Dusselaer
1570-1571	20,2	50,1	29,5	-	-
1571-1572	15,8	50,7	33,4	-	-
1572-1573	16,0	45,7	38,2	-	-
1573-1574	17,5	38,1	44,3	-	-
1574-1575	17,3	31,8	23,6	27,2	-
1576-1577	15,2	28,4	16,6	39,6	-
1577-1578	17,2	35,2	12,1	35,3	-
1582-1583	15,4	30,3	5,0	49,1	-
1583-1584	14,6	36,3	5,2	43,7	-
1586-1587	6,4	30,9	12,8	1,8	47,9
1592-1593	8,8	37,5	4,3	49,2	-
1593-1594	7,9	33,6	4,6	53,7	-
1596-1597	6,4	38,9	1,9	52,6	-
1597-1598	6,3	36,8	2,1	54,5	-
1598-1599	6,2	37,5	1,4	54,7	-
1599-1600	5,9	33,5	2,1	58,3	-
1603-1604	7,4	42,8	2,3	47,3	-

Grafiek 3: Aandeel van alle biersoorten, in percentages, binnen de totale Gentse bierproductie, 1569-1604.

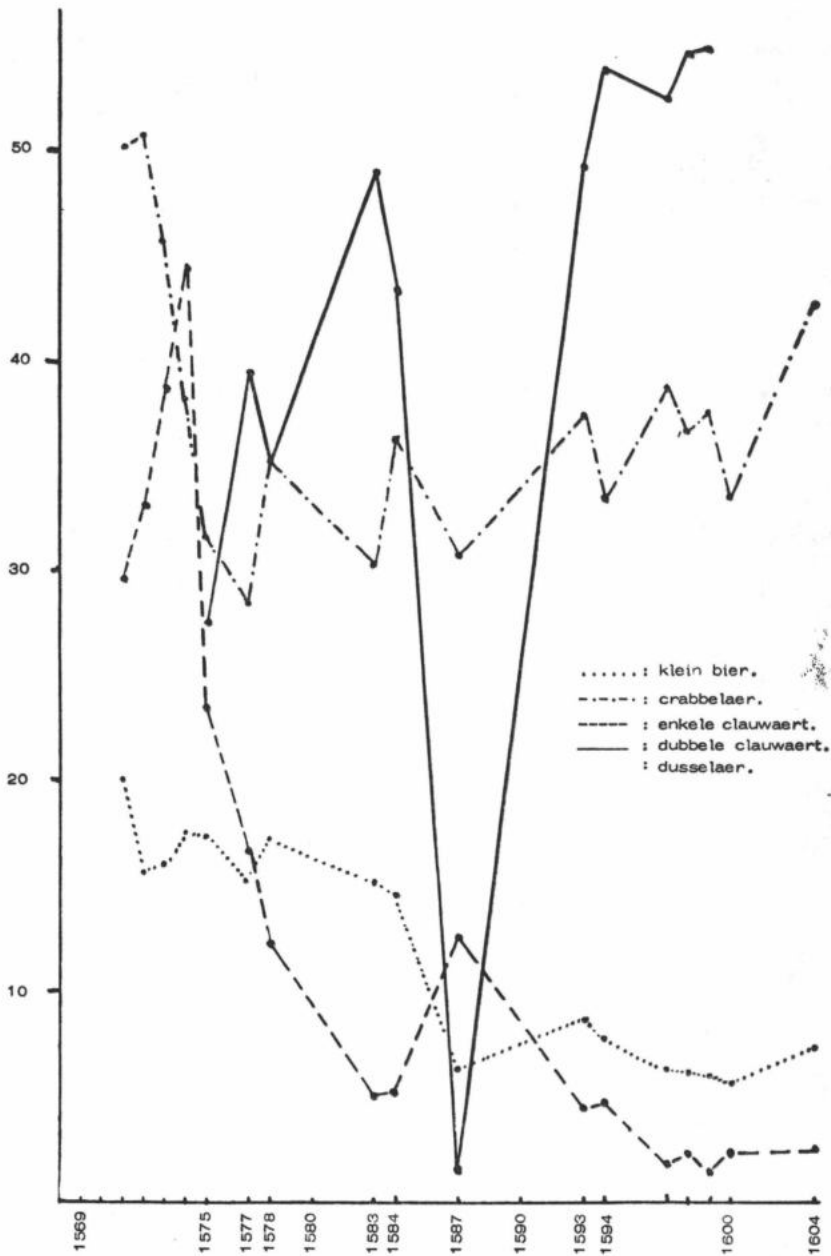

verbruik en de produktie. Scholliers stelt vast dat tijdens de periode 1580-1583 de levensstandaard van de arbeiders te Antwerpen een hoogtepunt bereikte, mogelijkwerwijs was dit ook het geval te Gent<sup>156</sup>.

De overgave van de stad aan Farnese en het einde van de Gentse Calvinistische Republiek op 17 september 1584 veroorzaakt een massale uitwijking uit Gent<sup>157</sup>. Na 1584 kent de produktie een scherpe terugval tot 22.829 ton in 1587, nadien keert echter een groot deel van de bevolking terug zodanig zelfs dat in de jaren negentig de produktie schommelt rond ca. 55 à 60.000 ton per jaar. Volgens H. Van Werveke zou de bevolking op het einde van de eeuw gedaald zijn tot 30.000 inwoners<sup>158</sup>.

Vervolgens kunnen we nog wijzen op het aandeel van de verschillende biersoorten in de totale Gentse bierproduktie gedurende de periode 1570-1604.

— Klein bier : daar waar deze biersoort in 1571 nog voor 20 % van de totale bierproduktie instond, daalt dit aandeel steeds verder tot 6,4 % in 1587. Het aandeel van de „huisbrouwsels” blijft tijdens de jaren negentig en het begin van de XVIIe eeuw schommelen rond 6 à 7 %.

— Crabbelaer : deze biersoort verzorgt de helft van de bierproduktie tijdens het begin van de jaren zeventig ; na 1572 valt echter een daling vast te stellen tot 15,2 % in 1577. Nadien handhaaft zich de produktie van crabbelaer en schommelt het aandeel rond 30 à 35 % tot zelfs 42,8 % in 1604.

— Enkele clauwaert : deze biersoort draagt in 1571 voor 29,5 % bij in de totale produktie doch kent nadien, in tegenstelling tot crabbelaer, een stijgend aandeel tot in 1574 waarna de achteruitgang van enkele clauwaert niet meer te stuiten valt. Het is echter opvallend dat in 1587 wanneer alle biersoorten dalen enkele clauwaert aan belang wint. Deze opgang is echter van korte duur aangezien het aandeel van deze biersoort in 1604 nog slechts 2,3 % bedraagt van de totale bierproduktie.

— Dubbele clauwaert : in 1575, slechts twee jaar na het op de markt komen van deze biersoort, draagt zij reeds bij voor 27,2 % van de totale bierproduktie, naast 31,8 % voor crabbelaer en 23,6 % voor enkele clauwaert. Het belang van deze soort neemt gestadig toe tot zij in 1583 reeds 49,1 % van de totale produktie verzorgt. Nadien is een scherpe terugval vast te stellen tot 1,8 % in 1587. In dat jaar is dubbele clauwaert de minst gebrouwen biersoort. Het herstel gebeurt echter zeer snel en deze biersoort gaat in het begin van de jaren negentig weer meer dan 50 % van de totale bierproduktie uitmaken.

(156) Scholliers (...): Loonarbeid en honger. De levensstandaard in de XVe en XVIe eeuw te Antwerpen. Antwerpen, 1960, p. 142.

(157) Van Werveke (H.) - „Gand, Esquisse...”, p. 84.

(158) Van Werveke (H.) - „Gand, Esquisse...”, p. 84.

— Dusselaer : in 1587 wanneer alle biersoorten, uitgezonderd enkele clauwaert, in belang afnemen, zal dusselaer instaan voor het overgrote deel, nl. 47,9% van de totale produktie en neemt in dit jaar de rol over van dubbele clauwaert.

In die zin kunnen we uit dit alles nog afleiden dat daar waar in het begin van de jaren zeventig crabbelaer en in mindere mate enkele clauwaert en klein bier instaan voor de totale bierproduktie, crabbelaer zijn aandeel handhaaft na het verschijnen van dubbele clauwaert en tijdens de crisis van de jaren tachtig maar enkele clauwaert volledig ten onder gaat. Na de opkomst van dubbele clauwaert is het vooral deze soort naast crabbelaer die instaat voor het overgrote deel van de totale produktie. Tijdens het hoogtepunt van de crisis, ca. 1587, kent dubbele clauwaert een scherpe terugval doch crabbelaer handhaaft zijn aandeel in de totale produktie. In de plaats van dubbele clauwaert brouwt men nu vooral dusselaer. Tijdens de jaren negentig, wegens de sterke achteruitgang van zowel klein bier als enkele clauwaert, zijn het dubbele clauwaert en cruabbelaer die instaan voor ca. 90 % van de totale Gentse bierproduktie.

#### d. *Algemeen overzicht*

Het is opvallend dat vóór de grote hongersnood en de crisis van 1520-21 de bierproduktie aanzienlijk hoger lag dan tijdens de XVIe eeuw gebruikelijk was. We menen dit in verband te moeten brengen met een daling van de levensstandaard te Gent na deze jaren. Deze levensstandaard heeft zich niet hersteld tijdens de jaren dertig<sup>159</sup>. Het is echter ook mogelijk dat een daling van de bevolking de produktiedaling veroorzaakt heeft en deze verklaring wint aan kracht als men stelt dat er geen vervangingsprodukt is voor bier en alzo bij daling van de levensstandaard de produktie slechts in zeer geringe mate een daling mag vertonen. Het hoge produktiecijfer van 1511 wordt nooit meer geëvenaard tijdens het verdere verloop van de XVIe eeuw. Tijdens de jaren 1539-1541 blijkt de produktie weer gevoelig toegenomen te zijn en dit kan misschien wel in verband gebracht worden met de troebelen die zich dan afspelen te Gent. De soldaten die na de opstand te Gent verblijven kunnen immers aanleiding gegeven hebben tot een stijging van het bierverbruik. Het is echter niet duidelijk, wegens het ontbreken van het nodige bronnenmateriaal, of deze hogere produktie heeft stand gehouden ofwel eerder van korte duur geweest is. Zeker weten we dat de globale bierproduktie in 1561 weer gedaald is tot 83.999 ton.

De produktie schommelt de hele XVIe eeuw tussen 85.000 en 90.000 ton per jaar. Tijdens de eerste helft van de XVIe eeuw bedroeg de jaarlijkse produktie 95.000 ton, in de periode 1570/1-1583/4 ca. 89.000 ton en na 1587 ca. 57.500 ton.

(159) Van Der Wee (H.) - „The Growth...”, p. 150.

Grafiek 4 : Totale Gentse bierproductie, in tonnen, 1506-1604.

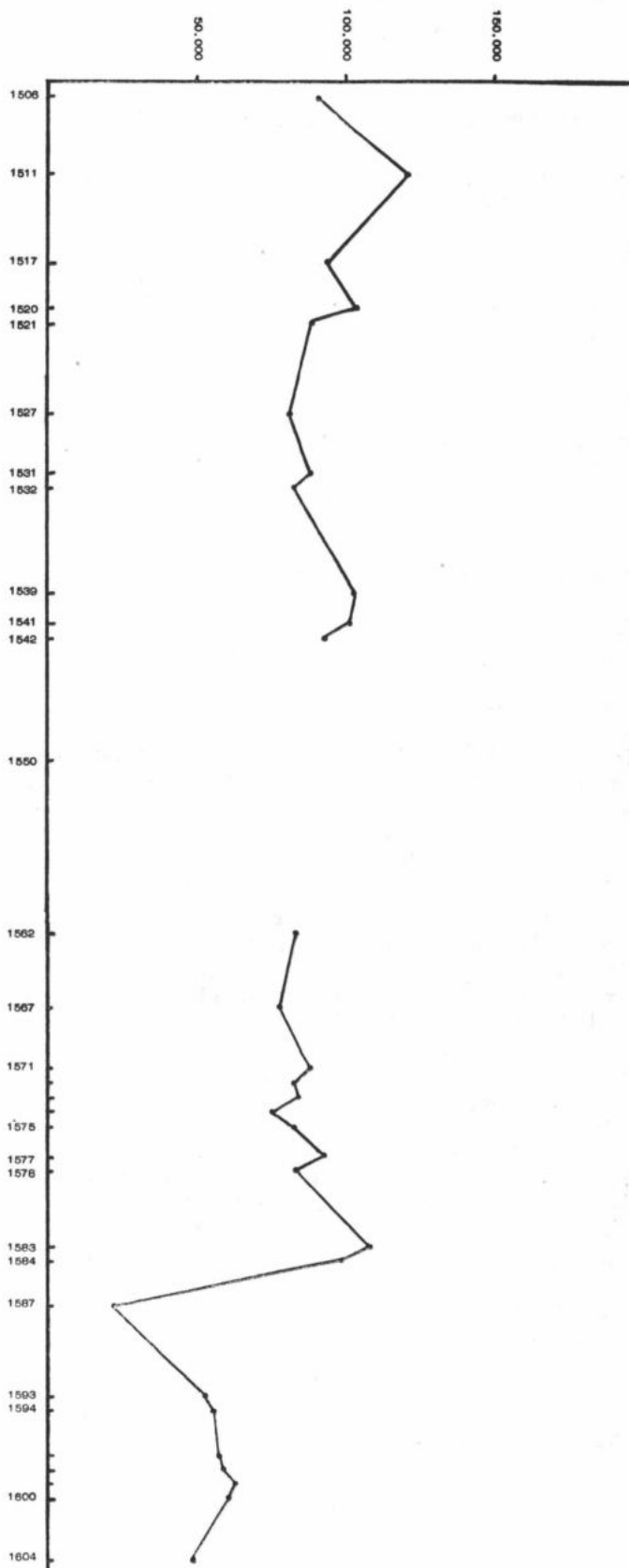

## 2. De produktie per brouwer

Dank zij de „handtboucken van het ongeld” was het mogelijk, althans voor de periode 1580-1616, de produktie per brouwer te achterhalen. Deze „handtboucken” bleven bewaard voor drie biersoorten, nl. dubbele clauwaert, enkele clauwaert en crabbelaer. doch het is best mogelijk dat zij slechts voor deze soorten werden aangelegd<sup>160</sup>.

Achtereenvolgens zullen we het aantal brouwers per biersoort en het aantal brouwers met hun halfjaarlijkse produktie bespreken. Willen we echter meer te weten komen over de sociaal-economische achtergrond van deze individuen, dan is verdere studie en ander bronnenmateriaal vereist, in het kader van deze verhandeling beperken we ons echter tot deze enkele vaststellingen.

### a. Aantal brouwers per biersoort<sup>161</sup>

Bij de studie van dit onderwerp staan ons twee reeksen ter beschikking; de „rekeningen van het ongeld” en de „handtboucken van het ongeld”. Vermits de „rekeningen” een grotere periode beslaan (1568-1622) en we de „handtboucken” slechts raadpleegden voor enkele jaren, ligt het voor de hand dat we best de eerste reeks hierbij benutten<sup>162</sup>.

Hieruit valt duidelijk af te leiden welke biersoort in een bepaalde periode de voorkeur geniet bij de brouwers. Deze keuze wordt bepaald door de vraag en de rendabiliteit van de verschillende soorten. Aangezien we over de samenstelling van de verschillende soorten geen gegevens bezitten en zodoende ook geen kostprijzen kunnen berekenen voor de verschillende soorten, is het niet mogelijk hier verder op in te gaan.

Op het einde van de jaren zestig brouwen meer brouwers enkele clauwaert dan crabbelaer, het verschil is echter gering. Na 1570 gaan steeds minder brouwers enkele clauwaert produceren, hetzelfde stellen we vast voor crabbelaer na 1571. Dit wijst op een daling van het totaal aantal brouwers tot in 1573 wanneer de magistraat de toelating geeft tot het brouwen van dubbele clauwaert en steeds meer brouwers overgaan tot het produceren van deze biersoort. Waarschijnlijk was door een verregaande verdunning van enkele clauwaert en crabbelaer de produktie weinig winstgevend geworden en stopt een aantal brouwers hun activiteit. In 1585 merken we ook bij dubbele clauwaert een sterke achteruitgang op, deze plotse daling is te verklaren door de opkomst van dusselaer. Het overgrote deel van de brouwers dat in 1585 nog crabbelaer en dubbele clau-

(160) S.A.G. reeks 464<sup>2</sup>: „Handtboucken van het ongeld”.

(161) Voor de periode 1568-1577 lopen de halve jaren van 11 mei tot 10 november.

Voor de periode 1580-1584 van 16 februari tot 15 augustus. Het halfjaar 1585 loopt van 16 augustus tot 10 november. De periode 1587 loopt van 11 augustus tot 10 november. Voor de periode 1592-1604 van 10 februari tot 10 augustus. De drie-maandelijke periode in 1622 loopt van 10 augustus tot 31 oktober.

(162) S.A.G. reeks 463 - „Rekeningen van het ongeld”. Zie ook bijlage 3a of 3b.



Grafiek 5: Aantal brouwers per biersoort om de zes maanden, 1568-1604.

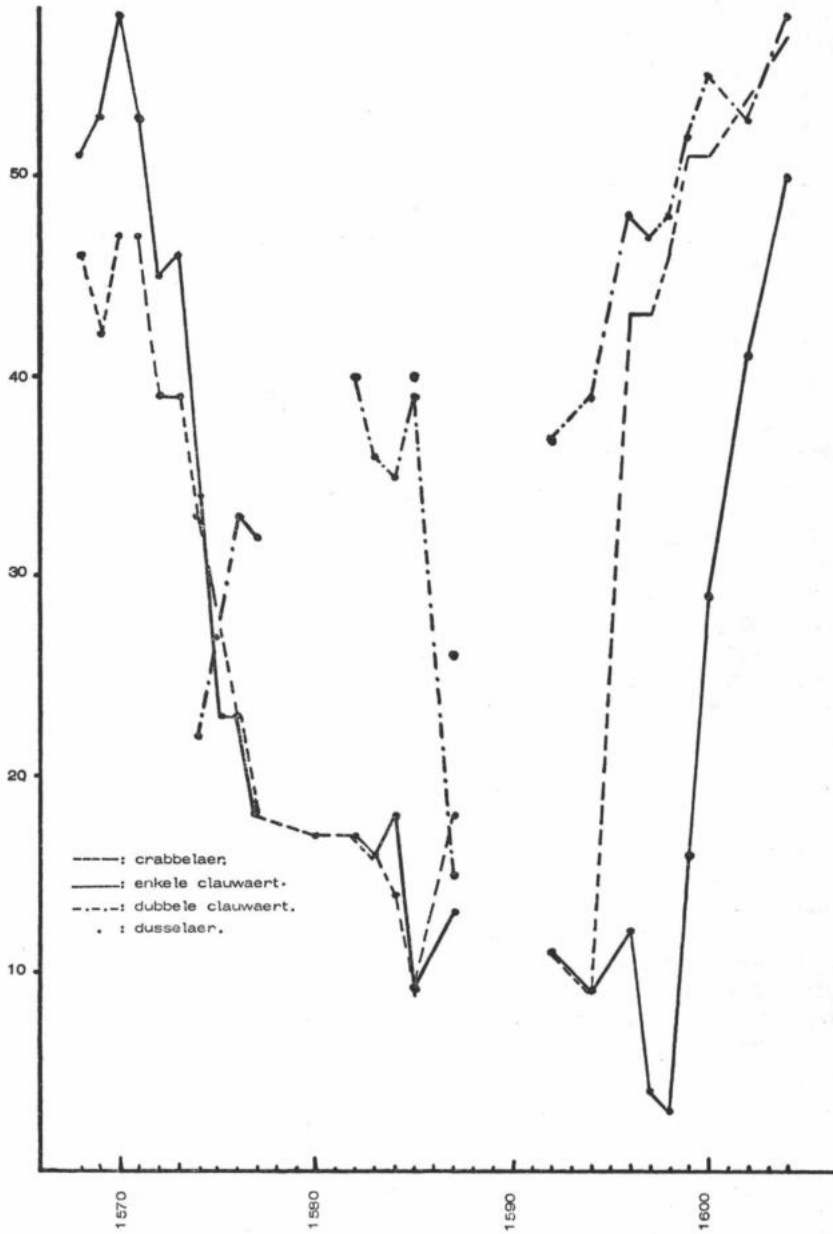

waert produceert gaat in 1587 enkel nog dusselaer brouwen. Het totaal aantal brouwers is in 1587 zeer sterk achteruitgegaan, een evolutie die parallel loopt met een daling van de totale produktie. Deze crisis van de jaren tachtig is echter beperkt gebleven tot deze jaren aangezien in 1592 weer 37 brouwers dubbele clauwaert brouwen, na 1594 gaan ook steeds meer brouwers crabbelaer produceren en na 1598 stellen we hetzelfde vast bij enkele clauwaert. Bij dubbele Clauwaert en crabbelaer gaat dit gepaard met een stijging van de produktie van deze soorten doch in geval van enkele clauwaert stellen we vast dat steeds meer brouwers moeten instaan voor een steeds kleiner wordende produktie. In het begin van de XVIIe eeuw is het totaal aantal brouwers weer gevoelig toegenomen en schommelt rond zestig, net zoals op het einde van de jaren zestig, doch de produktie is met een derde gedaald, wat op het overwicht van kleine brouwers wijst.

b. *Aantal brouwers en hun produktie*

In bijlage vindt men voor drie biersoorten, nl. dubbele clauwaert, enkele clauwaert en crabbelaer, het aantal brouwers met hun halfjaarlijkse produktie terug, uitgedrukt in nominale cijfers en in percentages. We hebben de produktiecijfers van deze brouwers verdeeld over een aantal categorieën, aangepast aan de aard van de produktiecijfers binnen elke biersoort<sup>163</sup>.

Om de volledige produktie van één brouwer of brouwerij te kennen moeten we echter jaarlijks of halfjaarlijks zijn aandeel in de verschillende soorten kennen. Hiervoor zouden we dan met grotere zekerheid de verschillende brouwers of brouwerijen van elkaar moeten kunnen onderscheiden, iets wat op basis van deze eenvoudige naamgeving niet mogelijk is. Vele voornamen en brouwerijnamen komen immers meermaals voor. Kennis van de ligging van iedere brouwerij zou hierin meer klaarheid kunnen brengen doch deze informatie is niet bewaard.

We zullen ons aldus met dit bronnenmateriaal moeten beperken tot enkele algemene vaststellingen per biersoort.

— Dubbele clauwaert

Uit de nominale cijfers kunnen we afleiden dat in de jaren tachtig een kleiner aantal brouwers een grotere totale produktie verwezenlijkte dan in de jaren negentig vanaf wanneer steeds meer brouwers moeten instaan voor een dalende produktie. In de jaren negentig is het aantal brouwers dat meer dan 1.000 ton per halfjaar produceert zeer sterk afgenomen. Steeds meer brouwers gaan tot de categorie 100-500 ton behoren.

Laten we dan nu even de percentages nader bekijken. We merken zeer duidelijk dat in de jaren tachtig de hoogste categorieën, nl. deze die meer dan 1.000 ton brouwen, nog instaan voor een derde en zelfs meer van de totale produktie. Bij het verdwijnen van deze grootste brouwers neemt het aandeel van de categorie 100-500 ton in sterke mate toe. Samen

(163) Zie bijlage 3c.

met de categorie 500-1.000 ton gaan zij instaan voor de bijna totale produktie van deze biersoort.

— Enkele clauwaert

Het is opvallend dat bij deze biersoort in het jaar 1582-3 één brouwer, nl. Jacques Van Hoorebeke (in het gulden schip) instaat voor bijna de helft van de totale produktie. Met de achteruitgang van de produktie van deze brouwer merken we op dat de produktie van enkele clauwaert zeer sterk daalt. Wanneer deze brouwer ca. 1595 ook minder dan 500 ton gaat brouwen produceert deze categorie ca. 80 % van de totale produktie. In 1596 overheerst de categorie 50-100 ton en in het begin van de XVIIe eeuw gaat de categorie van brouwers die minder dan 50 ton per halfjaar brouwen instaan voor de helft van de produktie tot zij in de jaren 1615-16 de volledige produktie verzorgen.

Daar waar in het begin van de XVIIe eeuw nog ca. 50 brouwers deze soort brouwen is de populariteit ervan zeer sterk achteruitgegaan bij de brouwers; slechts een vijftal blijven over in 1615-16.

Over het algemeen kunnen we stellen dat het overgrote deel van de enkele clauwaertproduktie steeds werd verzorgd door enkele grote brouwers die zich op deze soort specialiseerden, met uitzondering van Jacques Van Hoorebeke, die ook bij de grootste crabbelaer brouwers behoorde, en verder door alle brouwers doch slechts in geringe mate.

— Crabbelaer

Bij deze biersoort treffen we de grootste brouwers aan. Jacques Van Hoorebeke produceert in 1583 zelfs meer dan 4.500 ton. We merken ook hier dat het aantal van deze grote crabbelaerproducenten, die meer dan 1.000 ton produceren, zeer sterk afneemt en dat steeds meer brouwers tot de categorie 100 tot 500 ton gaan behoren, deze groep gaat in het begin van de XVIIe eeuw instaan voor  $\frac{2}{3}$  van de totale produktie.

## VII. DE BIERINVOER

Wegens een groot gebrek aan bronnenmateriaal vóór 1568 kunnen we slechts voor enkele jaren de totale invoer berekenen. Het vroegst zijn we hierover ingelicht tijdens de periode 1455-1458, dank zij drie gruitrekeningen. Pas in 1505 raken we weer bekend met de totale invoer via elf rekeningen voor de periode 1505-1542. Ten slotte bleven nog twee gruitrekeningen bewaard voor de jaren 1561/2 en 1566/7.

Na 1568 kunnen we beschikken over de „rekeningen van het ongeld” die, naast de ontvangsten op de eigen produktie, ook de ontvangsten op de invoer noteren.

Achtereenvolgens zullen we deze verschillende periodes van naderbij bekijken.

1. *De periode 1455-1458*

Hier beschikken wij over drie gruuatrekeningen die voor de periode 1 januari 1455 - 15 augustus 1458 de invoer weergeven per maand en in tonnen. Achter elk cijfer volgt de afkorting „to.k.” wat erop wijst dat in deze rekeningen enkel de keytinvoer werd genoteerd. Net zoals de eigen producenten moesten ook de invoerders het „gruutrecht” betalen; alhoewel toen reeds met hop in de plaats van gruit werd gebrouwen, bleef deze belasting in voege tot in de XVIe eeuw. Wanneer deze overschakeling van gruit naar hop juist plaats vond te Gent is ons niet bekend. Volgens H. Van Der Wee vindt het hophrouwen in Brabant ingang tijdens de tweede helft van de XVe eeuw<sup>164</sup>.

Tijdens de jaren 1455/6, 1456/7 en 1457/8 bedroeg de keytinvoer respectievelijk 1.603, 1.418 en 477 ton<sup>165</sup>.

De drie gruuatrekeningen die bewaard bleven voor deze jaren stellen in hun hoofding: „Dit naervolghende es de grute vanden vremde biere dat comt ter Langherbrugghen ende Leverghem ende daer omtrent binnen 's gruters palen...”. Het betreft hier dus al het „vremde bier”, maar in de rekeningen zelf is enkel sprake van keytinvoer. We menen aldus te moeten aannemen dat deze rekeningen enkel slaan op de keytinvoer, omschreven als „den vremde biere” en dat de rekeningen met betrekking tot de invoer in Vlaanderen, de rest van de Zeventien Provinciën en het buitenland, verloren gegaan zijn. Het zou verkeerd zijn te veronderstellen dat toen enkel keyt werd ingevoerd.

2. *De periode 1505 - 1542*a. *De jaarlijkse invoer*

Hier konden we gebruik maken van elf rekeningen gespreid over de periode, waarin maandelijks, uitgedrukt in tonnen, de totale invoer werd weergegeven<sup>166</sup>. In dezelfde rekeningen werd ook de plaatselijke produktie genoteerd, zodanig dat een vergelijk met de invoer mogelijk was. In bijlage vindt men deze gegevens terug, zowel wat betreft de totale bierinvoer als de verhouding tussen de Gentse bierproduktie en de invoer<sup>167</sup>.

Uit een vergelijking tussen de Gentse bierproduktie en de invoer tijdens dezelfde jaren merken we dat deze invoer gemiddeld 15,2 % bedraagt van de totale hoeveelheid bier verbruikt te Gent, in de veronderstelling

(164) Van Der Wee (H.) - „De Handelsbetrekkingen...”, pp. 268-270.

(165) S.A.G. reeks 160, nr. 23. De periode 1455-1456 loopt van 1 januari tot 15 augustus, de jaren 1456/7 en 1457/8 lopen beide van 15 augustus tot 15 augustus.

(166) S.A.G. reeks 160, nr. 24.

Aangezien niet alle cijfers waren uitgedrukt in tonnen zijn we genoodzaakt geweest deze andere maten om te zetten. Dit gebeurde als volgt: 1 cardeel = 1,5 ton (1538/39: 4e, 8e maand); 1 juppe vat = 1,45 ton = 1,5 ton (1538/9: 10e maand); 1 smalle ton = 0,5 ton (1538/39: 9e maand). Dit alles klopte ook in de 6e maand van 1538/9. 1 pijp = 3 ton (1520/21: 6e maand); 1 ockxhoofd: 2 ton (zie S.A.G. reeks 160, nr. 25).

(167) Zie bijlagen 2b en 2c.

dat er geen uitvoer van Gents bier of heruitvoer van ingevoerd bier plaats vond. Dit laatste kunnen we echter niet nagaan wegens gebrek aan bronnenmateriaal.

Over de ganse periode gezien (1505 - 1542) kent het totale bierverbruik een vrij stabiel verloop, gemiddeld ca. 112.000 ton. Niettemin kunnen we een toename vaststellen van 1505 tot in 1520 te wijten aan de stijgende levensstandaard tijdens deze periode. De crisis van 1520-22 en de daling van de levensstandaard nadien liggen aan de basis van het afnemend bierverbruik. Deze levensstandaard herstelt zich niet tijdens de jaren dertig<sup>168</sup>. De daling tot 97.863 ton in het duurtejaar 1531-32 bevestigt dit.

Vervolgens merken we dat het aandeel van de invoer in het totale verbruik in stijgende lijn verloopt van ca. 10 % in 1505 tot ca. 20 % in 1521. Deze toename kan op twee manieren verklaard worden, enerzijds door een verregaande verdunding van de eigen biersoorten, met als hoogtepunt 1520-22, waardoor zij die het zich nog kunnen veroorloven hun toevlucht zoeken tot de sterke ingevoerde soorten, anderzijds kan een toename van de levensstandaard aanleiding gegeven hebben tot een stijgende vraag naar dure ingevoerde biersoorten. Na de crisis van 1520-22 neemt het aandeel van de invoer in het totale verbruik af, enerzijds te verklaren door een daling van de levensstandaard en anderzijds door het ontstaan van een nieuwe sterkere Gentse biersoort, nl. clauwaert, waardoor men minder aangewezen raakt op de invoer.

Spijtig genoeg dienen we ons tot deze enkele vaststellingen te beperken omdat we slechts voor elf jaren over gegevens beschikken en na 1542 zowel wat betreft de plaatselijke produktie als de invoer in het duister tasten. Enige regelmaat is hieruit aldus zeer moeilijk af te leiden.

#### b. De verschillende biersoorten

In deze rekeningen werd maandelijks de totale invoer genoteerd met vermelding van de herkomst van dit bier. In bijlage vindt men deze gegevens gerangschikt in drie groepen, nl. de invoer uit Vlaanderen, de rest van de Zeventien Provinciën en het buitenland. Naast deze drie groepen werden in een aparte kolom, getiteld „restgroep”, door ons deze hoeveelheden genoteerd waarvoor geen herkomst werd gegeven<sup>169</sup>.

Uit Vlaanderen komt vooral bier uit Menen naar Gent. Menen was één der belangrijkste Vlaamse brouwcentra uit de XVIe eeuw en deze stad telde in 1520 niet minder dan 104 brouwers. Volgens Guicciardini exporteerde zij haar „keutebier” over geheel Vlaanderen<sup>170</sup>. De invoer loopt echter sterk achteruit tijdens deze periode. Op 10 december 1540 verbiedt men te Gent de invoer van bier uit Menen, niettemin voert men in het jaar 1540-41 nog 9 ton in, wat erop wijst dat dit verbod slechts van korte duur is geweest<sup>171</sup>. Verder wordt ook bier ingevoerd uit Oudenaarde,

(168) Van Der Wee (H.) - „The Growth...”, p. 150.

(169) Zie bijlage 2d.

(170) Soly (H.) - „De Betekenis...”, p. 104.

(171) S.A.G. reeks 93: BB fo. 278 - 10 december 1540.

Tabel 9 : Bierinvoer te Gent, in tonnen, 1568-1622.

Jaar	Vlaanderen	Menen	Keyt Gouda	Keyt De Ift	A'pen	Vreemt	Totaal
11.05.1568-10.11.1569	-	-	-	-	-	-	-
11.11.1569-10.05.1570	18	-	-	-	-	-	18
11.05.1570-10.11.1570	18	-	-	-	-	-	18
11.11.1570-10.05.1571	18	-	-	-	-	-	18
11.05.1571-10.11.1571	19	-	-	-	-	-	19
11.11.1571-10.05.1572	15	-	-	-	-	-	15
11.05.1572-10.11.1572	23	-	-	-	-	-	23
11.11.1572-10.05.1573	50	-	-	-	-	-	50
11.05.1573-10.11.1573	44	-	-	-	-	-	44
11.11.1573-10.05.1574	44	-	-	-	-	-	44
11.05.1574-10.05.1578	-	-	-	-	-	-	-
11.05.1578-15.08.1578	-	107	-	-	-	-	107
.....							
16.02.1579-15.08.1579	-	-	2.180	28	-	-	2.208
16.08.1579-15.02.1580	-	-	1.091	-	-	-	1.091
16.02.1580-15.02.1581	-	-	-	-	-	-	-
16.02.1582-15.08.1582	-	-	2.591	-	-	-	2.591
16.08.1582-15.02.1583	-	-	645	-	-	-	645
16.02.1583-15.08.1583	-	-	1.382	-	-	-	1.382
16.08.1583-15.02.1584	-	-	304	-	-	-	304
.....							
16.05.1585-10.11.1585	-	-	-	-	-	-	-
.....							
11.11.1586-10.05.1587	-	-	-	-	-	-	-
11.05.1587-10.11.1587	-	-	28	-	622	-	650
11.11.1587-10.02.1588	-	-	-	-	675	-	675
.....							
10.02.1592-10.08.1592	-	-	-	-	-	198	198
11.08.1592-10.02.1593	-	-	-	-	-	634	634
.....							
11.08.1593-10.02.1594	-	-	-	-	-	495	495
11.02.1594-10.08.1594	-	-	-	-	-	357	357
11.08.1594-10.02.1595	-	-	-	-	-	174	174
.....							
11.02.1596-10.08.1596	-	-	-	-	-	272	272
11.08.1596-10.02.1597	-	-	-	-	-	130	130
11.02.1597-10.08.1597	-	-	-	-	-	26	26
11.08.1597-10.02.1598	-	-	-	-	-	-	-
11.02.1598-10.08.1598	-	-	-	-	-	-	-
11.08.1598-10.02.1599	-	-	-	-	-	72	72
11.02.1599-10.08.1599	-	-	-	-	-	36	36
11.08.1599-10.02.1600	-	-	-	-	-	4	4
11.02.1600-10.08.1600	-	-	-	-	-	20	20
11.08.1600-10.02.1601	-	-	-	-	-	-	-
.....							
11.02.1602-10.08.1602	-	-	-	-	-	265	265
.....							
11.08.1603-10.08.1604	-	-	-	-	-	-	-
.....							
10.08.1622-31.10.1622	-	-	-	-	-	-	-

Kortrijk, Hoeidonc<sup>171b</sup>, Ronse, Vinderhoutem en Moerbeke doch in zeer geringe mate en vóór 1520. Uit de rest van de Zeventien Provinciën komt het overgrote deel uit Holland, het keyt uit Gouda en Delft maakt over de periode 1505-42 gemiddeld 94,7% uit van de totale invoer. Voor enkele jaren treffen we in zeer geringe mate invoer uit Doornik, Valenciennes en Brussel aan, maar het betreft hier zeker geen regelmatige invoer.

Tenslotte werd een aanzienlijke hoeveelheid bier aangevoerd uit het buitenland. Het betreft hier vooral Hamburg, Jupen en Oosters (= Oostduitse), een verzamelnaam voor hopbieren uit Bremen, Danzig, Lübeck, Wismar, Rostock en Hamburg. De invoer richtte zich in hoofdzaak naar Staveren (Friesland), Kampen en speciaal naar Amsterdam, van waaruit het dan verder over de Nederlanden werd verdeeld<sup>172</sup>. Deze invoer van Noord-Duitse en Hollandse hopbieren naast Engelse ale vond vooral plaats langs Biervliet en Sluis maar ook het toltarief van Rupelmonde van 1557 voorzag uitdrukkelijk de vervoer in de richting van Vlaanderen van Goudabier, speciaal door Gentse schippers, en van Oosters en Engels bier<sup>173</sup>. Tengevolge van de oorlog die in 1541 was uitgebroken tegen Karel V had Hamburg de uitvoer van bier naar Antwerpen stopgezet<sup>174</sup>. De gevolgen hiervan merken we ook te Gent waar de invoer uit Hamburg vanaf 1540 minimaal wordt.

### 3. De jaren 1561/2 en 1566/7.

Voor deze beide jaren bleef een gruitrekening bewaard die ons toelaat de totale invoer te berekenen :

— 12.02.1561 - 11.02.1562 : 4.675,2 ton.

— 12.02.1566 - 11.02.1567 : 7.673 ton<sup>175</sup>.

De keytinvoer bedroeg in de jaren 1561/2 en 1566/7 respectievelijk 4.416 en 7.443 ton.

Voor het jaar 1561/2 wordt nog melding gemaakt van 98 ton „zuerkeyt” en 7 ton keyt. Deze gegevens waren elders in de rekening genoteerd zodanig dat we ze niet in de voorgaande tabel konden onderbrengen.

Voor beide jaren vindt ook invoer plaats uit Vlaanderen, de rest van de Zeventien Provinciën en het buitenland, nl. 154,2 ton in 1561/2 en 230 ton in 1566/7.

Tijdens de beide jaren maakt keyt het overgrote deel uit van de totale invoer. De invoer uit Engeland en Noord-Duitsland blijft aanwezig doch in geringere mate. De invoer uit Vlaanderen is net zoals tijdens de periode

(171 bis) Niet nader de identificeren. Uit de bron kan niet opgemaakt worden over welke plaats het gaat, het zou kunnen zijn Hoeidonk, een gehucht bij Deurle.

(172) Van Uytven (R.) - „Haarlemmer Hop...”, p. 335.

(173) Van Uytven (R.) - „Haarlemmer Hop...”, pp. 340-341.

Over het keyt ingevoerd te Gent, zie Hallema (A), en Emmens (J.A.). - „Het bier...”, pp. 45-47.

(174) Henne (A.) - „Histoire du Règne...”, pp. 336-337 (dl. VII). Zie ook Soly (H.) - „De Brouwerijonderneming...”, p. 349.

(175) S.A.G. reeks 160, nr. 25.

1505-1542 zeer klein en in 1566/7 raken we voor het eerst bekend met invoer uit Antwerpen.

#### 4. De periode 1568 - 1622

In de rekeningen van het ongeld staan de ontvangsten op de invoer steeds genoteerd bij de ontvangsten van de sterkste Gentse biersoort ; van 1568-1573 bij enkele clauwaert, van 1573-1585 bij dubbele clauwaert, van 1585 tot ca. 1589 bij dusselaer en nadien weer bij dubbele clauwaert.

Als reactie op de Beeldenstorm (1566) wordt Hertog Alva in 1567 naar de Nederlanden gestuurd met de opdracht de vrede volledig te herstellen zodanig dat de koning zelf spoedig over zee zou kunnen volgen. Om dit te kunnen bereiken stelde hij voor dat de 10.000 Spanjaarden die hij had meegebracht dichtbij de hoofdstad gelegerd zouden worden : de infanterie te Gent, Lier, Enghien en Brussel zelf en de cavalerie in het gebied rond Diest. Op 30 augustus 1567 marcheren de Spaanse troepen Gent binnen<sup>176</sup>. In 1568 wordt Willem van Oranje de onbetwiste leider van de Oppositie tegen Spanje en vanaf nu nemen de militaire troebelen in de Nederlanden een aanvang<sup>177</sup>.

In hetzelfde jaar stopt de bierinvoer uit Holland (Gouda en Delft), Noord-Duitsland en Engeland en we menen dit in verband te moeten brengen met de groeiende conflicten in de Nederlanden die resulteerden in een politieke en religieuze omwenteling<sup>178</sup>. Deze conflicten bemoeilijken de handel tussen noord en zuid, de invoer uit Engeland wordt bemoeilijkt door de openlijke breuk met Engeland en de belemmering van de westvaart in 1569 is daar een gevolg van<sup>179</sup>. De gevoelige teruggang van het Hollandse aandeel in de Sontdoorvaarten die zich in 1569 voordeden<sup>180</sup> bemoeilijkte de aanvoer van bier uit Noord-Duitsland naar Kampen en Staveren<sup>181</sup>.

Tijdens de periode 1568 - 1578 is de totale invoer te Gent aldus zeer klein en geheel afkomstig uit Vlaanderen (het zgn. inlandsbier). Ca. 1579 is de keytinvoer weer aanwezig, zij het in meer beperkte mate tot in 1584. Tijdens de Gentse Calvinistische Republiek waren de handelsbetrekkingen tussen Gouda, Delft en Gent blijkbaar weer sterker ; na de val van de „Republiek” in 1584 wordt de scheiding tussen noord en zuid steeds scherper wat de handelsbetrekkingen en aldus de bierinvoer niet zal vergemakkelijkt hebben<sup>182</sup>.

Tijdens de periode 11 mei 1587 - 10 februari 1588 wordt te Gent 1.297 ton bier uit Antwerpen aangevoerd. Deze aanvoer uit Antwerpen

(176) Parker (G.) - „Van Beeldenstorm...”, p. 97.

(177) Idem, p. 102.

(178) De Meij (J.) - „De Watergeuzen en de Nederlanden 1568-1572”, A'dam-Londen, 1972, p. 273.

(179) Idem, p. 280.

(180) Idem, p. 275.

(181) Idem, p. 272.

(182) Parker (G.) - „Van Beeldenstorm...”, pp. 202-203.



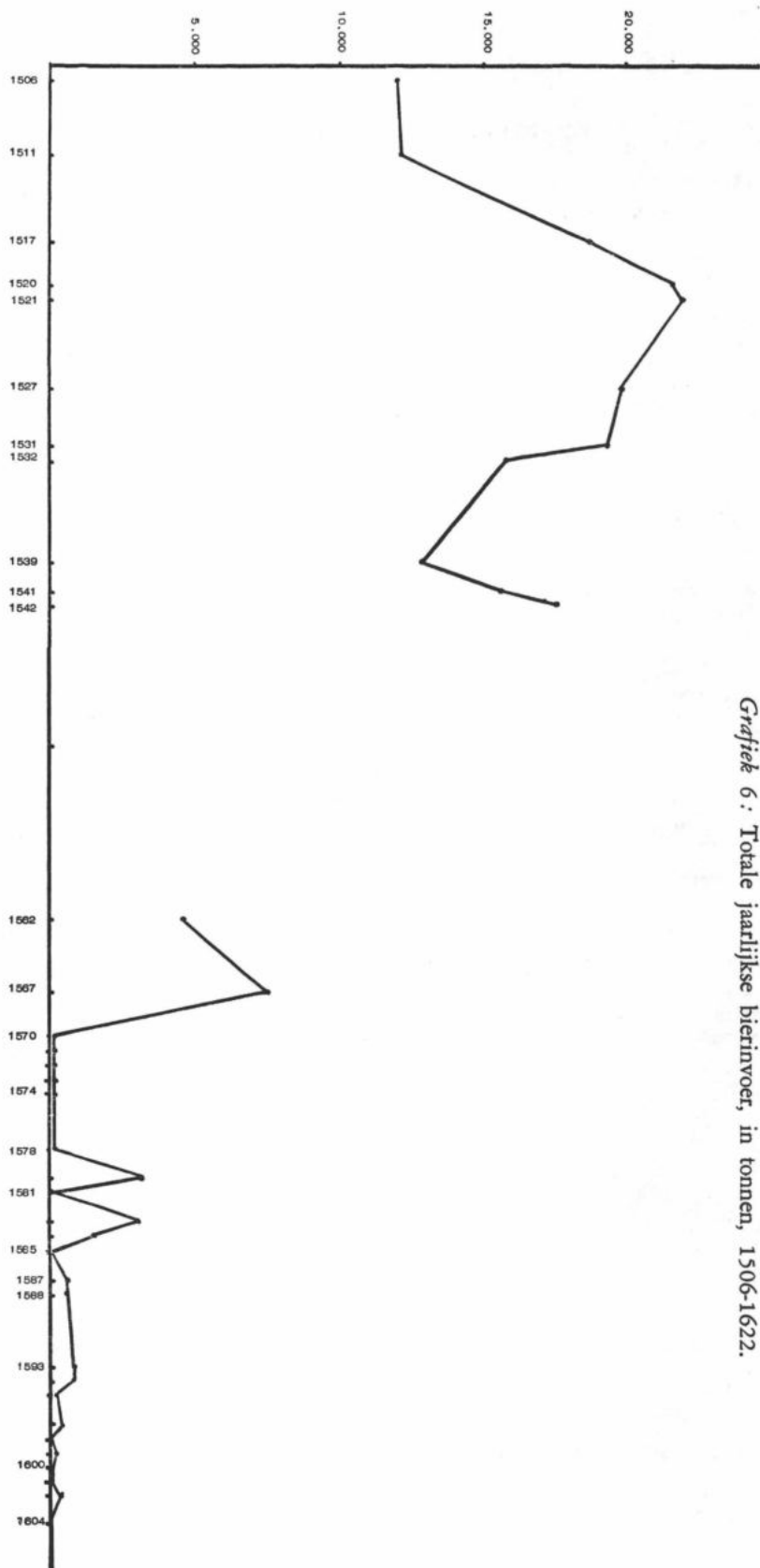

*Grafiek 6 : Totale jaarlijkse bierinvoer, in tonnen, 1506-1622.*

die we voor het eerst aantreffen in de gruitrekening van 1561/2 gaat na het verdwijnen van keyt een serieuze omvang aannemen.

Na 1592 wordt alle invoer omschreven als „vreemt” en is het niet langer mogelijk onderscheid te maken tussen de verschillende biersoorten. We willen er op wijzen dat de benaming „vreemt” in het begin van de XVIe eeuw sloeg op de invoer uit Noord-Duitsland en Engeland doch dat nu hiermee de totale invoer wordt bedoeld.

### 5. *Algemeen overzicht 1505 - 1622*

Tot slot van dit hoofdstuk zouden we nog graag een totaalbeeld willen ophangen van de jaarlijkse invoer te Gent over de periode 1505/ - 1622<sup>183</sup>.

Hieruit blijkt zeer treffend de quasi totale verdwijning van het ingevoerd bier op de Gentse markt. Daar waar tijdens de periode 1505 - 1542 de invoer nog schommelt rond de 18.000 à 20.000 ton per jaar is deze in 1561/2 gedaald tot 4.672,2 ton en 7.673 ton in 1566/7. Aangezien het keyt steeds ca. 95 % van de totale invoer uitmaakt is vooral deze biersoort bepalend voor de omvang van de invoer. De vraag naar keyt is tijdens de jaren zestig sterk gedaald wat we kunnen verklaren door een daling van de levensstandaard na 1520-21 en de troebelen in de Nederlanden na de Beeldenstorm in 1566<sup>184</sup>. Na 1567 wanneer de militaire troebelen in hevigheid toenemen wordt niet langer keyt ingevoerd, hetzelfde geldt voor de Noord-Duitse biersoorten. Tijdens de Gentse Calvinistische Republiek (1577 - 84) herneemt de keytinvoer maar op het einde van de jaren tachtig is deze invoer volledig verdwenen. Bovendien is ook de bevolkingsdaling op het einde van de XVIe eeuw er de oorzaak van dat het totale bierverbruik daalt, vandaar ook een daling van de vraag naar ingevoerd bier.

## VIII. DE BIERUITVOER

Voor de periode 1579 - 1608 was het mogelijk voor sommige jaren de uitvoer te bepalen van dubbele clauwaert, enkele clauwaert en crabbelaer dank zij de „handtboucken van de grote accijnzen”<sup>185</sup>. Er zijn geen „handt-

(183) Vanaf 1505 tot 1542 lopen de jaren van 15 augustus tot 15 augustus. De jaren 1561/2 en 1566/7 lopen beide van 12 februari tot 11 februari. Van 1568 tot 1573 lopen de jaren van 11 november tot 10 november, het halfjaar 1573-1574 loopt van 11 november tot 10 mei. Tijdens de periode 11 mei 1574 tot 10 mei 1578 wordt geen bier ingevoerd. Dan volgt de periode 11 mei 1578 tot 15 augustus 1578. Tijdens de periode 1579-1584 lopen de jaren van 16 februari tot 15 februari. Tijdens de periode 16 mei 1585 tot 10 november 1585 wordt geen bier ingevoerd. Het jaar 1586-87 loopt van 11 november tot 10 november, nadien volgt de periode 11 november 1587 - 10 februari 1588. Het jaar 1592-93 loopt van 10 februari tot 10 februari. Het jaar 1593-94 van 11 augustus tot 10 augustus en dan volgt het halfjaar 11 augustus 1594 - 10 februari 1595. Vanaf 1596 tot 1601 lopen de jaren van 11 februari tot 10 februari. Dan volgt het halfjaar 11 februari 1602 - 10 augustus 1602.

(184) Het is bovendien best mogelijk dat de populariteit van het keyt afgenomen was, wegens de verwatering, en men de voorkeur gaf aan de eigen dubbele biersoorten.

(185) S.A.G. reeks 464<sup>1</sup>, 4e liasse.

boucken" bewaard gebleven voor het klein bier en zodoende kennen we de uitvoer van deze biersoort niet. In deze „handtboucken" wordt per biersoort onderscheid gemaakt tussen de accijnsontvangst op het plaatselijk verbruik of de „slete", de uitvoer, het azijnbier of zuur bier en het drinkebier. Vermits we de verschillende accijnstarieven kennen was het mogelijk deze opbrengsten om te rekenen in tonnen. In bijlage vindt men deze gegevens in tabelvorm terug en de gebruikte afkortingen zijn als volgt :

- A.: het plaatselijk verbruik,
- B.: de uitvoer,
- C.: de azijnbieren of het zuur bier,
- D.: het drinkebier<sup>186</sup>.

Aanvankelijk hadden we gedacht dat dit drinkebier een aparte biersoort was en hadden we ook deze opbrengst omgerekend in tonnen. In de Voorgeboden wordt slechts eenmaal over dit drinkebier gesproken, nl. i.v.m. de invoer waar men stelt dat de kooplieden die bier invoeren net zoals de plaatselijke brouwers het „onghelt ende drynckebier" moeten betalen<sup>187</sup>. Dit wijst erop dat het hier een belasting betreft op het drinkebier en geen biersoort. Deze hypothese werd bevestigd door de „rekeningen van het ongeld" waarin deze ontvangsten op het drinkebier staan genoteerd na 11 februari 1598, omdat we na omrekening in tonnen van de opbrengst van deze belasting vaststelden dat het produktiecijfer van elke biersoort gelijk was aan het aantal tonnen dat we bekwamen na omrekening van de opbrengst op het drinkebier. Aangezien deze twee cijfers gelijk zijn, menen we te mogen aannemen dat het hier dezelfde produktie betreft en dus een extra belasting hierop<sup>188</sup>. Hoe de betaling hiervan in zijn werk ging is ons echter niet bekend omdat noch in de rekeningen, noch in de Voorgeboden, verdere uitleg wordt verstrekt<sup>189</sup>.

Deze ontvangsten van de drinkebierbelasting staan in de „handtboucken van de grote accijnzen" vermeld tot 1583, nadien is deze bron verloren gegaan tot 1599. Vanaf 1589 worden deze ontvangsten in de „rekeningen van het ongeld" geboekt wat verklaart waarom deze niet meer vermeld staan in de „handtboucken van de grote accijnzen".

Voor deze jaren waarvoor zowel „handtboucken van de grote accijnzen" als „rekeningen van het ongeld" bewaard bleven zullen we per biersoort de produktie en de uitvoer met mekaar vergelijken. We willen erop wijzen dat voor het jaar 1579 - 1580 bij enkele clauwaert en crabbelaer geen onderscheid werd gemaakt tussen de ontvangst op de uitvoer en het azijnbier, beide staan samen geboekt. Om ook voor dit jaar een uitvoercijfer te bekomen hebben we het gemiddelde genomen tussen het tarief bij

(186) Zie bijlage 4c.

(187) S.A.G. reeks 93 : FF fo 106 - 22 november 1584.

(188) Zie bijlage produktietabel 3b.

(189) Soly (H.) - „De brouwerijonderneming...", p. 352.

Uit diverse literatuur weten we dat drinkebier het bier is dat bestemd is voor de arbeiders en als deel van hun loon hen wordt gegeven tijdens het werk. Dit was alvast het geval te Antwerpen, waar het bierverbruik in de XVIIe eeuw vooral hoog lag omdat de gewoonte bestond in vele industrieën aan de werklui dagelijks een bepaalde hoeveelheid bier te leveren, het zgn. drinkebier.

*Tabel 10 : Totale produktie, plaatselijk verbruik en uitvoer van bier te Gent, in tonnen, 11 februari 1600 - 10 augustus 1600*

Jaar	Dubbele clauwaert			Enkele clauwaert			Crabbelaer			Klein Bier	Totaal
	Slete	Uitvoer	Azijnb.	Slete	Uitvoer	Azijnb.	Slete	Uitvoer	Azijnb.		
11.02.1600-10.08.1600	7.952	6.442	861	186	12	-	9.209	770	-		
1. Totaal verbruik	15.255			198			9.979				25.432
- Plaatselijk verbruik											17.347
- Azijnbier											861
- Uitvoer											7.224
2. Totale produktie	18.632			931			11.198			1.840	32.601

enkele clauwaert op de uitvoer, nl. 4 gr./ton en het tarief voor het azijnbier, nl. 6 gr./ton : aldus hebben we deze opbrengst van beide gedeeld door 5 gr./ton ; bij crabbelaer 3 gr./ton op de uitvoer en 6 gr./ton op het azijnbier : gemiddeld 4,5 gr./ton. Het is best mogelijk dat voor enkele clauwaert en crabbelaer geen azijnbier werd geproduceerd omdat we na 1582 bij enkele clauwaert en na 1599 bij crabbelaer hierop geen ontvangsten meer terugvinden. Mogelijkerwijs waren deze ontvangsten op het azijnbier van deze soorten ook in het jaar 1579 - 1580 zo gering dat men ze samenboekte met de ontvangsten op de uitvoer. Het uitvoercijfer dat we aldus voor dit jaar bekwamen zal wel sterk de waarheid benaderen.

We kunnen slechts een vergelijking maken tussen de „rekeningen van het ongeld”, die ons de produktie per biersoort verstrekken en de „handtboucken van de grote accijnzen” dank zij dewelke we de uitvoer van drie biersoorten kennen voor het halfjaar 11 februari 1600 - 10 augustus 1600. De uitvoer van het klein bier is ons niet bekend maar vermits in dit halfjaar enkel klein bier werd geproduceerd door de burgers voor eigen gebruik vindt hiervan zeker geen regelmatige uitvoer plaats. Dit klein bier maakt trouwens slechts 5,6 % uit van de totale Gentse bierproduktie. In dit halfjaar werd 32.601 ton bier gebrouwen waarvan 25.432 ton werd verbruikt, hiervan was 17.347 ton of 68,2 % bestemd voor plaatselijk verbruik, 7.224 ton of 28,4% werd uitgevoerd en er werd 861 ton azijnbier gebrouwen.

Als we voor de periode 1579 - 1608 een vergelijk maken tussen het plaatselijk verbruik en de uitvoer van iedere biersoort dan merken we dat vooral bij dubbele clauwaert een aanzienlijk deel van de totale produktie bestemd was voor de uitvoer, soms zelfs meer dan plaatselijk verbruikt werd. Enkele clauwaert en crabbelaer waren echter vooral bestemd voor plaatselijke consumptie. Tot slot kunnen we voor enkele jaren nog een vergelijking maken tussen de „slete”, de uitvoer en het azijnbier voor de drie biersoorten samen.

Hieruit blijkt dat gemiddeld 68,5 % bestemd was voor plaatselijk verbruik en 29,1 % voor de uitvoer. Deze cijfers hebben slechts betrekking op dat deel van de produktie dat verkocht werd en dus accijns betaalde. Een aanzienlijk deel van de produktie bleef opgeslagen bij de brouwers om pas het volgend jaar verkocht te worden. Tevens willen we erop wijzen dat de verbruikscijfers zoals we die kennen uit de „rekeningen” en „handtboucken” van de grote accijnzen slechts betrekking hebben op het bier dat tijdens deze jaren werd verkocht en dat hieruit niet het totale bierverbruik kan worden afgeleid. Het is niet noodzakelijk zo dat slechts deze hoeveelheid werd verbruikt aangezien ook de tappers en particulieren een voorraad konden aanleggen.

Tabel 11 : Totaal plaatselijk verbruik, uitvoer en azijnbierversbruik van dubbele clauwaert, enkele clauwaert en crabbelaer, in tonnen en percentages, 1579-80 ; 1599-1600 ; 1606-07

Jaar	tonnen			Totaal	%		
	Slete	Uitvoer	Azijnb.		Slete	Uitvoer	Azijnb.
16.08.1579-15.02.1580	24.620	7.826	169	32.615	75,4	23,9	0,5
16.02.1580-15.08.1580	31.673	13.973	2.080	47.726	66,3	29,2	4,3
.....							
11.11.1599-10.02.1600	6.992	2.980	3	9.975	70,0	29,8	0,03
11.02.1600-10.08.1600	17.347	7.224	861	25.432	68,2	28,4	3,8
.....							
13.08.1606-10.02.1607	13.964	6.505	127	20.596	67,7	31,5	0,6
11.02.1607-10.08.1607	14.119	7.133	818	22.070	63,9	32,3	3,7

## IX. HET BIERVERBRUIK

Komen we dan nu tot een overzicht van het hoofdelijk bierverbruik te Gent. We dienen er echter op te wijzen dat aan alle benaderingen die in dit verband zullen worden vooropgesteld, slechts een approximatieve waarde mag toegekend worden. Dit is o.m. een gevolg van het feit dat praktisch geen enkele specifiek demografische telling vóór het einde van het ancien régime beschikbaar is. Aan de hand van de parochieregisters en meerdere overzichten van het aantal kommunikanten wordt het niettemin mogelijk om de bevolkingsevolutie vanaf het einde der XVIe eeuw te volgen<sup>190</sup>.

Van fundamenteel belang bij dergelijke benaderingen is evenwel de betrouwbaarheid van de demografische inlichtingen waarover men beschikt. Weliswaar kunnen we hiertoe gebruik maken van „De curve van het Gentse bevolkingscijfer in de XVIIe en de XVIIIe eeuw”, die door H. Van Werveke op grond van de evolutie van het aantal geboorten werd gerekonstrueerd<sup>191</sup>.

Omstreeks 1350 beschikt men, dank zij de stadsrekeningen, over inlichtingen betreffende het aantal weerbare mannen, die een ernstige basis vormen voor de berekening van de totale bevolking. Zij zijn herhaaldelijk benut, en men mag op grond ervan aannemen dat Gent toen minstens 56.000 inwoners telde<sup>192</sup>. Tot nog toe kunnen we alleen maar vermoeden dat het verval van de lakennijverheid in de XVe eeuw en de XVIe eeuw een zekere daling van het aantal inwoners heeft veroorzaakt. Met meer stelligheid kunnen we volhouden, dat na de overgave van de stad aan Farnese in 1584, de bevolking, ditmaal in gevoelige mate, is geslonken<sup>193</sup>. Op het einde van de eeuw zou de bevolking gedaald zijn tot 30.000 inwoners<sup>194</sup>. H. Van Werveke verstrekt ons tot slot nog een geschat bevolkingscijfer voor de periode 1606-1615 : 31.073 inwoners en voor de periode 1616-25 : 37.380<sup>195</sup>.

Tot zover de gegevens waarover we kunnen beschikken betreffende het Gentse bevolkingscijfer tijdens de XVIe eeuw.

Om het Gentse bierverbruik tijdens de XVIe eeuw te achterhalen dienen we bovendien te beschikken over nauwkeurige gegevens betreffende het plaatselijk verbruik.

We kennen wel de totale bierproduktie te Gent en ook de invoer voor de periode 1505 - 1604 maar bezitten geen informatie over de heruitvoer van het ingevoerde bier en de uitvoer van het Gentse bier. De uitvoer van Gents bier konden we slechts bij benadering voor enkele jaren bere-

(190) Vandenbroeke (C.) - „Evolutie van het wijnverbruik...”, p. 380.

(191) Vandenbroeke (C.) - „Evolutie van het wijnverbruik...”, p. 381.

(192) Van Werveke (H.) - „De curve van het Gentse bevolkingscijfer in de 17e en 18e eeuw”, Brussel, 1948, p. 6.

Zie ook : H. Van Werveke : „Het bevolkingscijfer van de stad Gent in de 14e eeuw. Een laatste woord?”, Gent 1975.

(193) Van Werveke (H.) - „De surve...”, p. 7.

(194) Van Werveke (H.) - „Gand, Esquisse...”, p. 84.

(195) Van Werveke (H.) - „De curve...”, p. 52.

kenen. Bij de berekening van de uitvoer tijdens deze drie jaren is trouwens gebleken dat slechts een deel van de totale produktie bestemd was voor plaatselijk verbruik en uitvoer, de rest bleef opgeslagen bij de brouwers tot het werd verbruikt tijdens het volgende jaar.

Aangezien het voor de periode 1505 - 1604 slechts voor enkele jaren mogelijk was de uitvoer van Gents bier te bepalen zullen we bij de berekening van het hoofdelijk bierverbruik ons tot deze jaren beperken.

### 1. *De opbrengst van de grote accijnzen tijdens de periode 1582 - 1609*

De „rekeningen van de grote accijnzen” zijn uitermate geschikt bij de bepaling van het totale Gentse bierverbruik; op het verbruik van iedere biersoort moest immers accijns betaald worden, zowel op deze afkomstig van de eigen produktie als de ingevoerde biersoorten. In die zin noteren de „rekeningen van de accijnzen” de totaalontvangst per biersoort verbruikt te Gent maar maken voor elke Gentse biersoort geen onderscheid tussen de ontvangst op het plaatselijk verbruik of de slete, de uitvoer, het azijnbier en drinkebier. Het was ons aldus onmogelijk deze opbrengstcijfers om te rekenen in tonnen.

Aanvankelijk hadden we gehoopt dat de „handtboucken van de grote accijnzen” het ons mogelijk zouden maken de uitvoer en het azijnbierverbruik samen met de drinkebierbelasting af te zonderen van de totale accijnsopbrengst doch dit bleek slechts mogelijk voor drie jaar. Deze „handtboucken” die we moeten zien als een voorafgaande rekening aan deze „rekeningen van de grote accijnzen” maken wel het onderscheid tussen de ontvangst op het plaatselijk verbruik, de uitvoer, het azijnbier en de drinkebierbelasting. Zij bleven bewaard voor dubbele clauwaert, enkele clauwaert en crabbelaer voor de jaren 1579 - 1608 en in die zin konden we deze opbrengstcijfers omrekenen in tonnen bier.

Vermits we over geen nauwkeurige verbruikscijfers beschikken dienen we ons aldus te beperken tot een bespreking van de opbrengst per biersoort van de grote accijnzen tijdens de periode 1582 - 1609.

In bijlage worden de gegevens uit de „rekeningen van de grote accijnzen” in tabelvorm weergegeven voor de periode 1582 - 1609<sup>196</sup>. De gebruikte afkortingen voor de verschillende biersoorten zijn als volgt: A: dusselaer; B: dubbele clauwaert; C: enkele clauwaert; D: crabbelaer; E: invoer; F: klein bier; G: „ghemeene” huisbieren; H: dubbele huisbieren. In deze volgorde staan de verschillende biersoorten in de rekeningen genoteerd, om louter praktische redenen hebben we deze indeling overgenomen. Voor de tarieven per biersoort van de grote accijnzen verwijzen we naar hoofdstuk I, in bijlage vindt men de wijzigingen in deze tarieven weergegeven in een tabel<sup>197</sup>. Deze „rekeningen van de grote accijnzen” konden we voor enkele jaren die niet bewaard bleven, in deze reeks, nog aanvullen dank zij een losso folio die we aantreffen tussen de „rekwesten aan de schepenen van de Keure door de brouwers”<sup>198</sup>. Deze

(196) Zie bijlage 4a.

(197) Zie bijlage 4b.

(198) S.A.G. reeks 156 bis 7.



folio was getiteld : „Assijse vande biere” en betrof de jaren 1602 - 1607. Voor de jaren die we reeds kenden dank zij de „rekeningen” kwamen de gegevens overeen met dit blad, we menen dan ook te mogen veronderstellen dat de andere gegevens ook wel correct zullen zijn. Dit dokument was niet ondertekend door de bevoegde personen vandaar dat het geen enkele officiële waarde bezit en als een „kladblad” dient beschouwd te worden.

De opbrengsten van de grote accijnzen en deze van de ongelden kennen een gelijkaardig verloop. Hetzelfde geldt alzo voor produktie en verbruik. We stellen ook hier het overwegende belang van de ontvangsten op dubbele clauwaert vast, die steeds groter worden naarmate het verbruik van klein bier, enkele clauwaert en ingevoerd bier afneemt. Crabbelaer draagt ook voor een aanzienlijk deel bij in de totale accijnsopbrengst en na de crisis van de jaren tachtig gaat deze gevoelig stijgen net zoals met de produktie het geval was. Het verbruik van klein bier stopt op 10 november 1585 en één jaar later wordt deze soort niet meer geproduceerd door de brouwers<sup>199</sup>. Enkel de burgers brouwen nog klein bier voor eigen gebruik en deze ontvangsten op de huisbieren staan genoteerd, voor de ganse periode, onder de rubriek „ghemeene” huisbieren. De ontvangsten hierop kennen een inzinking tijdens de crisis van de jaren tachtig, na een herstel tijdens het begin van de jaren negentig blijven deze inkomsten schommelen rond de helft van wat gebruikelijk was in het begin van de jaren tachtig. Dubbele huisbieren werden slechts gebrouwen tijdens het jaar 11 november 1585 - 10 november 1586. Door een verregaande verwatering van de Gentse biersoorten, te wijten aan de hoge graanprijzen en de hoge kostprijs van dusselaer, gingen een aantal burgers blijkbaar zelf over tot het brouwen van een sterkere biersoort. De magistraat profiteert hiervan om deze sterker te belasten dan de „ghemeene” huisbieren.

Tot slot worden ook de inkomsten op het verbruik van ingevoerd bier genoteerd. Op het einde van de jaren tachtig begin van de jaren negentig gaat deze opbrengst minimaal worden; de tarieven op dit ingevoerd bier waren zeer hoog zodanig dat het hier slechts enkele tonnen, soms zelfs minder dan één ton, betreft.

## 2. *Het hoofdelijk bierverbruik*

Omwille van het feit dat we geen nauwkeurige gegevens bezitten betreffende de uitvoer van Gents bier en de heruitvoer van ingevoerd bier was het onmogelijk het plaatselijk verbruik te berekenen. Bovendien bezitten we geen gegevens omtrent het bevolkingscijfer te Gent tijdens de XVIIe eeuw. De per capita consumptie die we alzo konden berekenen is slechts een grove benadering van de werkelijkheid.

Van 16 augustus 1579 tot 15 augustus 1580 werden 56.293 ton crabbelaer, enkele clauwaert en dubbele clauwaert verbruikt. Aangezien deze drie soorten samen zowat 85 % van de totale bierproduktie vertegenwoor-

(199) S.A.G. reeks 463 ; zie bijlage 3a of 3b.

digden, mag het globale verbruik wel op ongeveer 66.227 ton worden geraamd (het klein bier werd vermoedelijk niet geëxporteerd). Telt men daarbij ca. 2.200 tonnen ingevoerd bier (1.091 ton in een half jaar) en veronderstelt men dat ze alle te Gent werden geconsumeerd, dan bekomt men een algemeen totaal van 68.427 ton voor een bevolking van ongeveer 50.000 zielen of ca. 202 liter per inwoner. Een gelijkaardige berekening voor de periode 13 augustus 1606 tot 10 augustus 1607 toont aan dat de per capita consumptie toen tot ca. 156 liter was gedaald: een verbruik van 28.083 ton crabbelaer, enkele clauwaert en dubbele clauwaert, die op dat ogenblik minstens 90 % van de totale produktie uitmaakten, dus een globaal verbruik van minstens 31.203 ton vermeerderd met 500 ton ingevoerd bier (vermoedelijk een overschatting, want de import was na 1600 te verwaarlozen), wat een algemeen totaal geeft van 31.703 ton voor ongeveer 30.000 inwoners of ca. 156 liter per hoofd. Hieruit kunnen we besluiten dat het hoofdelijk verbruik te Gent tijdens het laatste kwart van de XVIe eeuw vermindert met ongeveer 25 %.

Te Leuven bedroeg het hoofdelijk bierverbruik in 1524 : 273 liter, ongetwijfeld dronk de doorsnee volwassene in deze stad per dag één liter bier en werd hij in zijn dorst slechts geremd door zijn koopkracht<sup>200</sup>. Te Antwerpen bedroeg het hoofdelijk bierverbruik tijdens de XVIe eeuw 350 à 360 liter of één liter per hoofd per dag. Deze raming van H. Soly is echter veel te hoog zoals blijkt uit het onderzoek van W. Brulez die het verbruik tijdens het jaar 1567/8 raamt op 295 liter. Te Diest in 1526 : 253 liter ; te Ninove in 1526 : 300 liter ; te Haarlem in 1475 : 250 liter<sup>201</sup>. Te Gent ligt het verbruik dus blijkbaar iets lager.

Omtrent de omvang van het bierverbruik in Vlaanderen is langdurig discussie geweest. Algemeen heeft men dikwijls gesteld dat men zich in Vlaanderen, in tegenstelling tot Brabant en het Luikse gebied, vooral toelegde op de produktie en consumptie van wijn. Doorgaans fundeert men deze stelling met een referentie naar de lage individuele verbruikscijfers van Sint-Omaars zoals die door W. Brulez werden gepubliceerd voor het derde kwart van de XVIe eeuw<sup>202</sup>. W. Brulez kwam tot een hoofdelijk verbruik van 55,6 liter ; de auteur wees er nochtans zelf nadrukkelijk op dat dit cijfer ver beneden de werkelijkheid ligt, zodat het moeilijk kan gebruikt worden als bewijsmateriaal voor een laag bierverbruik in Vlaanderen in de XVIe eeuw<sup>203</sup>. H. Soly legde er reeds de nadruk op dat in tegenstelling met wat algemeen aanvaard wordt het bierverbruik ook in Vlaanderen tijdens de XVIe eeuw vrij hoog moet gelegen hebben. J. Craeybeckx toonde immers afdoend aan dat het verbruik van één liter wijn de best betaalde arbeiders in de Nederlanden van de XIVe tot de XVIe eeuw zelfs

(200) Van Uytven (R.) - „Stadsfinanciën...”, p. 335.

(201) Soly (H.) - „De Brouwerijonderneming...”, p. 350.

Brulez (W.) - „De handel in Antwerpen in de XVIe eeuw”, Antwerpen 1975, p. 138, n. 7.

(202) Aerts (E.) - „De Zuidnederlandse Brouwindustrie...”, p. 22.

(203) Soly (H.) - „De Economische Betekenis...”, p. 103.

Zie ook : Brulez (W.) - „Les difficultés financières...”, p. 225.

in normale jaren een derde en meer van hun loon zou gekost hebben, wat gewoonweg ondenkbaar was <sup>204</sup>.

Dezelde auteur berekende overigens dat het wijnverbruik te Gent in het midden der XVe eeuw slechts 16 à 17 liter per hoofd en per jaar bedroeg <sup>205</sup>. Dezelfde evolutie zet zich door tijdens de zestiende eeuw te Gent <sup>206</sup>. Vanaf het midden van de XIVE eeuw stellen we te Gent een dalend wijnverbruik vast, te wijten aan een stijging van de wijnprijs als gevolg van de veelvuldige belastingen die op dit produkt geheven werden. C. Vandenbroeke stelt dat naast en samen met de stijging van de levensduurte en de talrijke supplementaire imposten die op het wijnverbruik werden geheven de aandacht moet gevestigd worden op de toename van het bierverbruik sinds de XVe - XVIe eeuw, ofschoon deze omschakeling precies door de overdreven stijging van de wijnprijs en de algemene daling van de levensstandaard werd bespoedigd <sup>207</sup>.

Uit de cijfers die we bij benadering konden berekenen voor Gent blijkt duidelijk dat Gent, net zoals de Brabantse steden, een aanzienlijk bierverbruik kende dat met deze Brabantse steden vergelijkbaar is. Hiermee is dan toch wat E. Aerts noemt „de hardnekkige en schier onuitroeibare legende als zou Vlaanderen zich in tegenstelling tot Brabant en het Luikse gebied vooral op de productie en de consumptie van wijn hebben toegelegd” uit de weg geruimd vermits men ook te Gent, de grootste stad in Vlaanderen, aangewezen was op bierverbruik en niet op een regelmatig wijnverbruik <sup>208</sup>.

## BESLUIT

Aan de hand van deze verhandeling hebben we gepoogd een bijdrage te leveren tot de kennis van de brouwindustrie in Vlaanderen, meer bepaald te Gent. Voor Vlaanderen ontbrak vooralsnog een detailstudie in tegenstelling tot Brabant waarvoor reeds meerdere monografieën voorhanden waren.

Uit de cijfers die wij konden berekenen betreffende de productie en het hoofdelijk bierverbruik blijkt duidelijk dat ook te Gent een serieuze brouwindustrie gevestigd was en vooral bierverbruik overheerste in tegenstelling tot wijnverbruik zoals vroeger veelal verkeerdelijk werd verondersteld. Gent was hoofdzakelijk aangewezen op zijn eigen productie en de invoer bleef tijdens de periode 1505 - 1542 beperkt tot 15,2 % van het totale verbruik, om na 1568 bijna te verdwijnen van de Gentse markt. Bovendien was Gent in staat ca. 25 % van zijn jaarlijkse productie uit te voeren. In het laatste kwart van de XVIe eeuw waren ca. 60 brouwers

(204) Soly (H.) - „De Economische Betekenis...”, pp. 40-43.

(205) Soly (H.) - „De Economische Betekenis...”, p. 103.

Craeybeckx (J.) - „Un grand Commerce...”, pp. 5-8.

(206) Vandenbroeke (C.) - „Evolutie van het Wijnverbruik...”, p. 389.

(207) Vandenbroeke (C.) - „Evolutie van het Wijnverbruik...”, pp. 396-398.

(208) Aerts (E.) - „De Zuidnederlandse Brouwindustrie...”, p. 22.

actief en het betreft hier overwegend kleine en middelmatige producenten. Van grote ondernemers die de brouwindustrie gaan beheersen zoals het geval was te Antwerpen met Gilbert Van Schoonbeke is te Gent geen sprake<sup>209</sup>, althans niet tijdens het laatste kwart van de XVIe eeuw. Het grote aandeel van de verschillende bierbelastingen in de totale stadsontvangst wijst op het belang van deze industrie voor de stadsfinanciën en uit de ordonnanties betreffende het bier blijkt duidelijk het streven van de magistraat om ten allen tijde een sterke controle uit te oefenen op de betaling van de diverse belastingen. In dit alles is Gent analoog aan andere Zuidnederlandse steden.

We willen er tot slot op wijzen dat alle statistische gegevens die we konden berekenen slechts een benadering van de werkelijkheid vormen. Zowel bij de produktie ,invoer, uitvoer als verbruik beschikken we slechts over minima aangezien we steeds rekening moeten houden met belastingsontduiking vanwege brouwers, tappers, invoerders en particulieren. In de Voorgeboden wordt trouwens bestendig naar deze „fraulde” verwezen wat erop wijst dat zij niet gering zal geweest zijn.

Wij zijn er ons van bewust dat we slechts enkele facetten van de Gentse brouwindustrie tijdens de XVIe eeuw hebben belicht, het betreft hier dan nog slechts een kwantitatieve studie en als we meer willen te weten komen over deze nijverheidstak dan is verder onderzoek vereist.

(209) Soly (H.). - „De Brouwerijonderneming...”.

## BIJLAGEN

*Bijlage 2 a*: Gentse bierproduktie, 1505/06 - 1541/42 (in tonnen).

Bron: S.A.G., reeks 160, nr. 24: „Dit naervolgende zijn de bieren die ghebrewen zijn binnen Ghendt, 1505/06 - 1541-42”. Datering: elk jaar loopt van half augustus tot half augustus en bestaat telkens uit 13 maanden. Opmerking: het bier gebrouwen door kerkelijke instellingen werd afzonderlijk genoteerd (K.I.\*).

Jaar	1	2	3	4	5	6	7	8	9	10	11	12	13	K.I.(*)	Totaal
1505-1506	7.232	5.840	6.016	6.128	5.648	6.016	6.624	7.120	7.040	6.448	7.184	7.200	8.352	4.000	90.848
1510-1511	8.512	8.432	8.256	8.368	8.176	8.464	9.200	9.856	10.160	8.832	9.024	9.568	9.360	4.192	120.400
1516-1517	7.008	6.128	6.304	6.224	5.920	5.920	7.616	8.144	8.160	8.560	6.976	6.256	6.656	4.416	94.288
1519-1520	7.600	6.928	7.200	6.960	6.864	7.504	8.096	9.040	8.704	7.200	8.560	7.672	7.824	4.608	104.960
1520-1521	6.656	5.872	6.176	5.904	5.664	5.456	6.944	7.440	6.416	6.592	6.576	6.896	6.752	4.640	87.984
1526-1527	6.256	5.904	5.648	5.664	4.976	5.840	5.760	6.224	6.080	5.536	5.680	6.416	5.824	4.976	80.784
1530-1531	5.568	4.704	4.912	5.280	5.376	5.104	6.960	7.424	7.904	9.216	7.744	7.168	6.768	4.512	88.640
1531-1532	6.240	6.080	5.360	5.344	4.832	5.504	5.904	6.176	6.112	6.784	6.544	6.688	6.432	4.112	82.112
1538-1539	7.920	7.536	7.312	7.200	6.928	7.504	8.208	7.872	7.056	6.752	9.488	7.632	7.584	4.416	103.408
1540-1541	8.560	6.864	6.944	6.352	6.656	7.072	8.240	8.240	7.184	8.736	7.648	7.616	7.408	3.952	101.472
1541-1542	6.048	6.064	6.112	6.416	6.784	6.944	7.952	7.472	7.840	7.792	6.736	6.576	7.184	3.904	93.824
Totaal	77.600	70.352	70.240	69.840	67.824	71.328	81.504	85.008	82.656	82.448	82.160	79.888	80.144	47.728	1.048.720

*Bijlage 2b*: Bierinvoer te Gent, 1505/06 - 1541-42 (in tonnen). Bron : S.A.G., reeks 160, nr. 24 : „Dit naervolghende zijn de bieren die ghebrouwen zijn binnen Ghendt, 1505/06 - 1541/42”. Datering : zie bijlage 2a. Opmerking : elk jaar loopt van half augustus tot half augustus en bestaat telkens uit 14 periodes van elk 3 weken.

Jaar	1	2	3	4	5	6	7	8	9	10	11	12	13	14	Totaal
1505-1506	1.004	835	1.327	1.106	706	206	653	656	1.414	392	704	784	2.251	-	12.038
1510-1511	644	663	1.160	1.395	420	267	545	653	858	821	800	792	1.459	1.599	12.076
1516-1517	899	804	1.649	1.540	894	779	857	751	1.083	1.039	1.501	1.360	3.501	2.026	18.683
1519-1520	1.162	1.030	1.558	2.117	1.542	756	866	746	1.601	1.363	1.490	1.802	3.871	1.668	21.572
1520-1521	1.629	957	1.628	1.649	1.309	985	1.129	1.045	1.504	1.625	1.381	1.373	5.740	-	21.954
1526-1527	1.345	1.404	2.369	1.916	1.541	1.362	821	607	1.309	1.165	1.314	1.299	1.920	1.383	19.755
1530-1531	642	967	2.262	1.511	1.268	619	1.890	1.702	1.382	1.307	1.259	1.224	1.707	1.580	19.320
1531-1532	759	771	1.536	2.510	708	728	1.107	925	1.379	1.229	616	615	1.967	901	15.751
1538-1539	920	938	1.244	1.316	788	737	593	610	882	761	950	761	1.284	1.134	12.918
1540-1541	1.339	1.332	1.263	1.542	628	472	667	643	812	882	1.485	1.413	1.666	1.436	15.600
1541-1542	1.521	2.220	1.068	788	1.097	805	1.026	971	844	902	1.674	1.653	1.872	1.126	17.547
Totaal	11.864	11.921	17.064	17.370	10.901	7.716	10.154	9.309	13.068	11.486	13.174	13.076	27.258	12.853	187.214

*Bijlage 2c* : Procentuele verhouding tussen de Gentse bierproduktie en de invoer te Gent, 1505/06 - 1541/42. Bron: S.A.G., reeks 160, nr. 24: „Dit naervolgende zijn de bieren die ghebrouwen zijn binnen Ghendt, 1505/06 - 1541-/42”.

Jaar	Gentse Prod.	Invoer	Totaal	% Prod.	% Inv.
1505-1506	90.848	12.038	102.886	88,2	11,7
1510-1511	120.400	12.076	132.476	90,8	9,1
1516-1517	94.288	18.683	112.971	83,4	16,5
1519-1520	104.960	21.572	126.532	82,9	17,0
1520-1521	87.984	21.954	109.938	80,0	19,9
1525-1527	80.784	19.755	100.539	80,3	19,6
1530-1531	88.640	19.320	107.960	82,1	17,8
1531-1532	82.112	15.751	97.863	83,9	16,0
1538-1539	103.408	12.918	116.326	88,8	11,1
1540-1541	101.472	15.600	117.072	86,6	13,3
1541-1542	93.824	17.547	111.371	84,2	15,7
Totaal	1.048.720	187.214	1.235.934		



*Bijlage 2d*: Bierinvoer te Gent: de verschillende soorten, 1505/06 - 1541/42 (tonnen). Bron: S.A.G. reeks 160, nr. 24. Datering: zie bijlage 2a.

Jaar	VLAANDEREN									ZEVENTIEN PROVINCIEËN						BUITENLAND						RESTGROEP		TOTAAL
	Oudenaarde	Menen	Kortrijk	"Hoebone"	Antwerp	Ronse	Vinderrhoutem	Moorbeka	Totaal	"Koyt"	"Zuerkoyt"	Doomik	Valenciennes	Brussel	Totaal	Hamburg	"Japen"	Quelana	Engels	Lubeck	"Mormen"	Totaal	Ton/annale t. cardeel	Invoer
1505-1506	7	4	6	-	-	-	-	-	17	10.915	-	-	-	1	1	620	212	273	-	-	-	1.105	-	12.036
1510-1511	9	164	1,5	27	4	0,5	2	-	224	10.944,5	115	4,5	1,5	-	121	382	90,5	58	232 <sup>(1)</sup>	-	-	782,5	-	12.076
1516-1517	2	66	-	-	1	-	-	1	59	17.309	112	-	2	-	114	465	94,5	317	246,5	-	-	1.063	137	16.683
1519-1520	3	20	-	-	-	-	-	-	23	20.057	214,5	-	-	-	214,5	963	12	67	116,5	-	-	1.160,5	97	21.572
1520-1521	-	2	-	-	-	-	-	-	2	20.559,5	48	-	-	-	48	743	-	428	37,5	-	3	1.211,5	133	21.054
1525-1527	-	85	-	-	-	-	-	-	85	19.051,5	135	-	0,5	-	135,5	353	65	4	60	-	-	482	1	19.755
1530-1531	-	4	-	3	-	-	-	-	7	18.919,5	126	8	-	-	134	216	14,5	-	10	-	-	240,5	19	19.320
1531-1532	-	8	-	-	0,5	-	-	-	8	15.564,5	116	-	-	-	116	20	-	-	22,5	-	-	42,5	16,5	15.751
1536-1539	-	1	-	-	-	-	-	-	1	12.514,5	116	-	-	-	116	112	21	-	83	-	-	212	74,5	12.918
1540-1541	-	9	-	-	-	-	-	-	9	15.060,5	269	-	-	-	269	3	17,5	116	84	18 <sup>(2)</sup>	-	238,5	3	15.600
1541-1542	-	3	-	-	-	-	-	-	3	16.679,5	66	2,5	-	-	69,5	-	78	93	618	-	-	789	7 <sup>(3)</sup>	17.547

- (1) + 1/2 halster.  
(2) Misschien 11 i.p.v. 18.  
(3) Waarvan twee ton „besonsbier”.

*Bijlage 2e* : Het aandeel van het „Keyt” in de totale bierinvoer, 1505/06 - 1541/42 (tonnen). Bron : S.A.G., reeks 160, nr. 25 : „Dit naevolghende zijn de bieren die ghebrouwen zijn binnen Ghendt, 1505/06-1541/42”. Datering : zie bijlage 2a.

Jaar	Totale Invoer	"Keyt"	Andere	%
1505-1506	12.038	10.915	1.123	90,6
1510-1511	12.076	10.944,5	1.131,5	90,6
1516-1517	18.683	17.309	1.374	92,6
1519-1520	21.572	20.057	1.515	92,9
1520-1521	21.954	20.559,5	1.394,5	93,6
1526-1527	19.755	19.051,5	703,5	96,4
1530-1531	19.320	18.919,5	400,5	97,9
1531-1532	15.751	15.564,5	186,5	98,8
1538-1539	12.918	12.514,5	403,5	96,8
1540-1541	15.600	15.060,5	539,5	96,5
1541-1542	17.547	16.679,5	867,5	95,0
Totaal :	187.214	177.523	9.691	94,7

*Bijlage 3a*: Totale opbrengst, per biersoort en in ponden vlaams, van de „onghelden” te Gent, 1568-1582. Bron : S.A.G., reeks 463. Opmerking : voor de gebruikte afkortingen zie tekst p. 4.

Jaar	A	B	a	C	a	D	a
11.05.1568-10.11.1568		155-18- 7	46	92-15-11	51		
11.11.1568-10.05.1569		124- 5- 9	46	127- 1- 6	51		
11.05.1569-10.11.1569		137-10-10	42	121-10- 0	53		
11.11.1569-10.05.1570		121- 0- 0	44	145- 0- 2	55		
11.05.1570-10.11.1570	8- 3-10	153- 4- 7	47	108- 6- 2	58		
11.11.1570-10.05.1571	7-11- 0	125- 0- 9	45	138- 5- 1	56		
11.05.1571-10.11.1571	6- 3- 0	152-12-10	47	120- 8-10	53		
11.11.1571-10.05.1572	5- 6- 2	109-18- 4	46	139- 4- 8	50		
11.05.1572-10.11.1572	6- 2-10	141- 2- 1	39	152- 2- 8	45		
11.11.1572-10.05.1573	5-16- 6	101-13- 1	39	152-18- 7	45		
11.03.1573-10.05.1573						38-12-11	23
11.05.1573-10.11.1573	5- 9- 9	96-17- 9	39	166-15- 0	46		
11.11.1573-10.05.1574	6- 1- 9	82-10- 1	39	147- 0- 7	47		
11.05.1574-10.11.1574	6- 1- 9	85- 2- 4	33	106- 4-11	34	183-11- 1	22
11.11.1574-10.05.1575	6-10- 6	80- 6- 0	27	77-12- 6	27	240- 7- 1	28
11.05.1575-10.11.1575	6-10- 9			96-12- 4	23	224-16- 7	27
11.11.1575-10.05.1576	6- 4-11	95-12- 0	23	70- 2- 3	22	222-14- 9	28
11.05.1576-10.11.1576	6- 0- 2	88- 6- 6	23	85-14- 3	23	312-11- 7	33
11.11.1576-10.05.1577	6-10- 8	78-15- 1	18	60-11- 9	18	384- 5- 5	33
11.05.1577-10.11.1577	6- 1- 9	76- 3-10	18	53- 4- 0	18	279- 2- 9	32
11.11.1577-10.05.1578	6-13- 6	73- 3- 9	20	43- 1- 4	20	279-16- 3	36
11.05.1578-15.08.1578				29- 5- 2	19		
.....							
16.02.1579-15.08.1579				40- 3- 9	19	376-10- 0	32
16.08.1579-15.02.1580				39-11- 7	?	379- 4- 4	35
16.02.1580-15.08.1580		99- 8- 6	17				
16.08.1580-15.02.1581		94- 4- 1	19	46-17- 3	18		
.....							
16.02.1582-15.08.1582	7-15- 7	110- 5-10	17	26-19- 5	17	639-10-10	40

*Bijlage 3a*: Totale opbrengst, per biersoort en in ponden vlaams, van de „onghelden” te Gent, 1582-1622. S.A.G., reeks 463. Opmerking: voor de gebruikte afkortingen zie tekst p. 4.

Jaar	A	B	a.	C	a.	D	a.	E	a.
16.06.1582-15.02.1583	6-19- 6	96-16- 4	17	25- 3- 5	15	427-19- 9	39	-	-
16.02.1583-15.06.1583	7- 2- 2	126- 8- 1	16	28- 1- 4	16	507- 0- 3	36	-	-
16.06.1583-15.02.1584	5-12- 3	98-16- 9	17	21- 1- 3	17	337-15- 3	39	-	-
16.02.1584-15.06.1584	4- 9- 7	90-16-10	14	31-18- 0	17	143- 6-10	35	-	-
.....									
16.05.1585-10.11.1585	2- 2- 6	56-15- 6	9	7-10- 9	9	75- 9- 0	39	258-10- 5	40
.....									
11.11.1586-10.05.1587	0-16- 2	25- 4- 6	7	7- 7-11	4	4- 7- 3	15	97-10- 1	23
11.05.1587-10.11.1587	0-14- 6	18-18- 1	18	20- 2- 9	13	3- 7- 4	15	144- 1- 7	26
11.11.1587-10.02.1588	0-11-10	21-15- 2	25	12- 8- 5	22	3- 5- 6	14	124-15- 2	28
.....									
10.02.1592-10.06.1592	2- 8-11	61- 5- 7	11	11- 5-10	11	274- 8-10	37	-	-
11.06.1592-10.02.1593	2-10- 1	64-11-11	10	10-14- 0	10	294- 2- 8	36	-	-
.....									
11.06.1593-10.02.1594	2- 3- 3	54- 7- 2	10	11- 3- 6	10	318-13- 2	38	-	-
11.02.1594-10.06.1594	2-10- 3	63- 4- 2	9	13- 3- 7	9	327-18- 2	39	-	-
11.06.1594-10.02.1595	2- 2-11	59-19- 8	9	9- 1- 9	9	321-11-10	42	-	-
.....									
11.02.1596-10.06.1596	2- 2- 8	69- 8- 7	43	6- 1- 1	12	321-19- 2	48	-	-
11.06.1596-10.02.1597	0-38- 2	63- 8- 9	42	5-12- 0	6	318 15- 7	46	-	-
11.02.1597-10.06.1597	0-37-10	73-15- 5	43	4-18- 1	4	302-15- 0	47	-	-
11.06.1597-10.02.1598	0-34- 4	58- 2-11	45	7-13-10	12	302- 4- 7	47	-	-
11.02.1598-10.06.1598	2- 0-11	79- 5- 9	46	4- 5- 7	3	382- 3- 7	48	-	-
11.06.1598-10.02.1599	0-39- 0	75- 7- 9	49	3-18-11	8	378-12- 3	51	-	-
11.02.1599-10.06.1599	2- 2- 4	85- 3- 5	51	5- 1- 9	16	417- 8- 4	52	-	-
11.06.1599-10.02.1600	0-36- 5	61- 9- 8	53	3-16- 3	21	382-15- 4	55	-	-
11.02.1600-10.06.1600	0-36- 4	76-19- 8	51	9-10- 0	29	435- 3- 9	55	-	-
11.06.1600-10.02.1601	0-35- 4	69-19- 3	53	4- 7- 9	26	396- 5-10	54	-	-
11.02.1602-10.06.1602	2- 4- 8	84- 2- 4	54	6- 2- 7	41	358-11- 9	53	-	-
.....									
11.06.1603-10.02.1604	0-37- 2	62-18- 8	55	4- 8- 8	48	319-14- 6	55	-	-
11.02.1604-10.06.1604	0-39- 1	78-19- 7	57	7- 0-11	50	380-10-10	58	-	-
.....									
10.06.1622-31.10.1622	-	20-19-10	54	-	-	199-13- 7	55	-	-

*Bijlage 3b* : Totale opbrengst, per biersoort en in tonnen omgerekend, van de „onghelden” te Gent, 1568-1582. Bron : S.A.G., reeks 463. Opmerking : voor de gebruikte afkortingen zie tekst p. 4.

Jaar	A	B	a.	C	a.	D	a.	Totaal
11.05.1568-10.11.1568		24.949	46	9.698	51			34.847
11.11.1568-10.05.1569		19.888	46	13.555	52			33.441
11.05.1569-10.11.1569		22.007	42	12.960	53			34.967
11.11.1569-10.05.1570		19.360	44	15.452 <sup>18</sup>	55			34.812
11.05.1570-10.11.1570	9.362	24.517	47	11.521 <sup>18</sup>	56			45.416
11.11.1570-10.05.1571	8.629	20.006	45	14.729 <sup>18</sup>	56			43.382
11.05.1571-10.11.1571	7.029	24.423	47	12.828 <sup>19</sup>	53			44.299
11.11.1571-10.05.1572	6.067	17.587	46	14.896 <sup>15</sup>	50			38.505
11.05.1572-10.11.1572	7.019	22.577	39	16.205 <sup>23</sup>	45			45.824
11.11.1572-10.05.1573	6.657	16.265	39	16.262 <sup>50</sup>	45			39.234
11.03.1573-10.05.1573						2.061	23	
11.05.1573-10.11.1573	6.271	15.502	39	17.743 <sup>44</sup>	46			39.560
11.11.1573-10.05.1574	6.957	13.201	39	15.639 <sup>44</sup>	47			35.841
11.05.1574-10.11.1574	6.957	13.619	33	11.333	34	9.790	22	41.699
11.11.1574-10.05.1575	7.457	12.848	27	8.280	27	12.819	28	41.404
11.05.1575-10.11.1575	7.471			10.306	23	11.991	27	29.768
11.11.1575-10.05.1576	7.138	15.296	23	7.479	22	11.879	28	41.792
11.05.1576-10.11.1576	6.867	14.132	23	9.143	23	16.671	33	46.813
11.11.1576-10.05.1577	7.467	12.601	18	6.463	18	20.494	33	47.025
11.05.1577-10.11.1577	6.957	12.191	18	5.675	18	14.887	32	39.710
11.11.1577-10.05.1578	7.629	17.565	20	4.594	20	14.923	36	44.711
11.05.1578-15.08.1578 .....				3.014 <sup>107</sup>	19			
16.02.1579-15.08.1579				4.287	19	17.872 <sup>28</sup> 2.180 <sup>28</sup>	32	
16.08.1579-15.02.1580				4.222	?	19.134 <sup>1.091</sup>	35	
16.02.1580-15.08.1580		15.908	17					
16.08.1580-15.02.1581 .....		15.073	19	4.999	18			
16.02.1582-15.08.1582	8.690	17.647	17	2.877	17	31.518 <sup>2.591</sup>	40	63.523

Bijlage 3b : Totale opbrengst, per biersoort en in tonnen omgerekend, van de „onghelden” te Gent, 1582-1622. Bron : S.A.G., reeks 463. Opmerking : voor de gebruikte afkortingen zie tekst op p. 4.

Jaar	A	B		C		D			E		TOTAAL			
		dr.	a.	dr.	a.	dr.	invoer	a.	dr.	a.				
16.08.1582-15.02.1583	7.971	15.491	-	17	2.685	-	15	22.181	-	645	39	-	-	48.973
16.02.1583-15.08.1583	8.124	20.225	-	16	2.994	-	16	25.659	-	1.382	38	-	-	58.384
16.08.1583-15.02.1584	6.414	15.814	-	17	2.247	-	17	17.710	-	304	39	-	-	42.489
16.02.1584-15.08.1584	5.119	12.935	-	14	3.403	-	17	7.645	-	-	35	-	-	29.102
.....														
16.05.1585-10.11.1585	2.429	9.084	-	9	804	-	9	4.024	-	-	39	12.409	40	28.750
.....														
11.11.1586-10.05.1587	778	4.036	-	7	789	-	4	233	-	-	15	4.680	23	10.514
11.05.1587-10.11.1587	696	3.025	-	18	2.148	-	13	180	-	650	15	6.268	26	12.965
11.11.1587-10.02.1588	568	3.461	-	25	1.325	-	22	177	-	675	14	5.314	28	11.540
.....														
10.02.1592-10.08.1592	2.348	9.805	-	11	1.204	-	11	12.975	-	198	37	-	-	26.530
11.08.1592-10.02.1593	2.404	10.335	-	10	1.141	-	10	13.485	-	634	36	-	-	27.999
.....														
11.08.1593-10.02.1594	2.076	8.697	-	10	1.192	-	10	14.705	-	495	38	-	-	27.165
11.02.1594-10.08.1594	2.412	10.113	-	9	1.406	-	9	15.383	-	357	39	-	-	29.671
11.08.1594-10.02.1595	2.060	9.597	-	9	989	-	9	15.263	-	174	42	-	-	28.063
.....														
11.02.1596-10.08.1596	2.048	11.109	-	43	646	-	12	15.182	-	272	48	-	-	29.257
11.08.1596-10.02.1597	1.832	10.150	-	42	597	-	6	15.171	-	130	46	-	-	27.880
11.02.1597-10.08.1597	1.816	11.803	-	43	523	-	4	14.506	-	26	47	-	-	28.674
11.08.1597-10.02.1598	1.648	9.303	-	45	820	-	12	14.507	-	-	47	-	-	26.278
11.02.1598-10.08.1598	1.964	11.533	11.533	46	420	419	3	16.379	16.379	-	48	-	-	58.627

(43)

DE BROUWINDUSTRIE TE GENT (1505-1622) - II

155

## Vervolg Bijlage 3 b

Jaar	A	B			C			D				E		TOTAAL
			dr.	a.		dr.	a.		dr.	invoer	a.			
11.08.1598-10.02.1599	1.872	10.966	10.965	49	357	386	8	16.158	16.194	72	51	-	-	46.034
11.02.1599-10.08.1599	2.032	12.389	12.388	51	496	495	16	17.856	17.872	36	52	-	-	63.564
11.08.1599-10.02.1600	1.748	8.943	8.943	53	374	373	21	16.401	16.402	4	55	-	-	53.188
11.02.1600-10.08.1600	1.840	11.198	11.193	51	931	930	29	18.632	18.642	20	55	-	-	63.386
11.08.1600-10.02.1601	1.696	10.177	10.173	53	430	425	26	16.984	16.983	-	54	-	-	56.898
.....														
11.02.1602-10.08.1602	2.144	12.235	12.233	54	600	600	41	15.117	15.251	265	53	-	-	58.445
.....														
11.08.1603-10.02.1604	1.764	9.154	9.153	55	435	430	46	13.703	13.702	-	55	-	-	46.381
11.02.1604-10.08.1604	1.828	11.488	11.487	57	690	690	50	9.133	9.133	-	56	-	-	44.449
.....														
10.08.1622-31.10.1622	-	3.060	2.987	54	-	-		8.573	8.430	-	55	-	-	23.050

Bijlage 3c: Aantal brouwers met hun jaarlijkse produktie; dubbele clauwaert (1580-1615): in nominale cijfers.

Bron: S.A.G. reeks 464<sup>2</sup>, 1e liasse.

Jaar	Aantal	2.000	1.500	1.000	500	100	0	Totaal	2.000	1.500	1.000	500	100	0
		2.500	2.000	1.500	1.000	500	100		2.500	2.000	1.500	1.000	500	100
16.02.1580-15.08.1580	36	2	3	1	11	18	1	25.252	4.173	4.875	1.307	8.512	6.343	42
16.08.1580-15.02.1581	38	1	1	5	10	21	-	24.529	2.007	1.887	6.785	7.022	8.828	-
11.02.1595-11.08.1595	46	-	-	-	7	28	11	13.265	-	-	-	4.470	6.432	363
10.08.1595-10.02.1596	48	-	-	-	6	33	9	14.130	-	-	-	3.828	9.882	420
11.02.1602-10.08.1602	53	-	-	1	6	38	8	15.104	-	-	1.026	3.826	9.738	514
11.08.1602-10.02.1603	54	-	-	1	5	40	8	14.900	-	-	1.158	3.254	9.366	522
11.02.1605-10.08.1605	59	-	-	-	14	43	2	22.928	-	-	-	9.591	13.283	54
11.08.1605-10.02.1606	59	-	-	-	7	41	11	15.767	-	-	-	4.403	10.493	871
11.08.1614-10.02.1615	59	-	-	-	8	38	13	14.551	-	-	-	5.441	8.207	903
11.02.1615-10.08.1615	59	-	-	1	8	43	7	17.354	-	-	1.180	5.476	10.266	432



*Bijlage 3c* : Aantal brouwers met hun jaarlijkse produktie ; dubbele clauwaert (1580-1615) : in percentages. Bron : S.A.G., reeks 464<sup>2</sup>, 1e liasse.

Jaar	Aantal	2.000	1.500	1.000	500	100	0	Totaal	2.000	1.500	1.000	500	100	0
		2.500	2.000	1.500	1.000	500	100		2.500	2.000	1.500	1.000	500	100
16.02.1580-15.08.1580	100	5,5	8,3	2,7	30,5	50	2,7	100	16,5	19,3	5,1	33,7	25,1	0,1
16.08.1580-15.02.1581	"	2,6	2,6	13,1	26,3	55,2	-	"	8,1	7,6	27,6	28,6	27,8	-
11.02.1595-10.08.1595	"	-	-	-	15,2	60,8	23,9	"	-	-	-	33,6	63,5	2,7
11.08.1595-10.02.1596	"	-	-	-	12,5	68,7	18,7	"	-	-	-	27	69,9	2,9
11.02.1602-10.08.1602	"	-	-	1,8	11,3	71,6	15	"	-	-	6,7	25,3	64,4	3,4
11.08.1602-10.02.1603	"	-	-	1,8	9,2	74	14,8	"	-	-	8	22,7	65,4	3,6
11.02.1605-10.08.1605	"	-	-	-	23,7	72,8	3,3	"	-	-	-	41,8	57,9	0,2
11.08.1605-10.02.1606	"	-	-	-	11,8	69,4	18,6	"	-	-	-	27,9	66,5	5,5
11.08.1614-10.02.1615	"	-	-	-	13,5	64,4	22	"	-	-	-	27,3	56,4	6,2
11.02.1615-10.08.1615	"	-	-	1,6	13,5	72,8	11,8	"	-	-	6,7	31,5	59,1	2,4

*Bijlage 3c* : Aantal brouwers met hun jaarlijkse produktie ; enkele clauwaert  
1581-1616) : in nominale cijfers. Bron : S.A.G., reeks 464<sup>2</sup>, 2e liasse.

	Aantal	+ 1.000	500	100	50	0
			1.000	500	100	50
16.08.1581-15.02.1582	18	-	1	3	4	10
16.08.1582-15.08.1583	15	1	-	5	2	7
16.02.1583-15.08.1583	13	1	-	7	4	1
16.08.1583-15.02.1584	15	-	1	3	3	8
11.02.1595-10.08.1595	13	-	-	6	2	5
11.08.1595-10.02.1596	12	-	-	1	4	7
11.02.1602-10.08.1602	41	-	-	2	1	38
11.08.1602-10.02.1603	43	-	-	1	2	40
11.02.1605-10.08.1605	52	-	-	2	3	47
11.08.1605-10.02.1606	50	-	-	1	2	47
11.02.1615-12.08.1615	6	-	-	-	-	6
13.02.1616-10.08.1616	4	-	-	-	-	4

Totaal	+ 1.000	500	100	50	0
		1.000	500	100	50
1.681	-	503	571	322	285
2.685	1.279	-	1.057	179	170
2.994	1.216	-	1.448	285	45
2.247	-	930	865	262	190
1.607	-	-	1.363	145	99
559	-	-	160	291	108
591	-	-	275	61	255
861	-	-	179	147	535
913	-	-	220	232	461
651	-	-	193	149	309
118	-	-	-	-	118
89	-	-	-	-	89

*Bijlage 3a*: Aantal brouwers met hun jaarlijkse produktie ; enkele clauwaert (1581-1616) : in percentages.  
Bron : S.A.G., reeks 464<sup>2</sup> : 2e liasse.

	Aantal	+ 1.000	500	100	50	0
			1.000	500	100	50
16.08.1581-15.02.1582	100	-	5,5	16,6	22,2	55,5
16.08.1582-15.02.1583	"	6,6	-	33,3	13,3	46,6
16.02.1583-15.08.1583	"	7,6	-	53,8	30,7	7,6
16.08.1583-15.02.1584	"	-	6,6	20	20	53,3
11.02.1595-10.08.1595	"	-	-	46,1	15,3	38,4
11.08.1595-10.02.1596	"	-	-	8,3	33,3	58,3
11.02.1602-10.08.1602	"	-	-	4,8	2,4	92,6
11.08.1602-10.02.1603	"	-	-	2,3	4,6	93
11.02.1605-10.08.1605	"	-	-	3,8	5,7	90,3
11.08.1605-10.02.1606	"	-	-	2	4	94
11.02.1615-12.08.1615	"	-	-	-	-	100
13.02.1616-11.08.1616	"	-	-	-	-	100

	Totaal	+ 1.000	500	100	50	0
			1.000	500	100	50
	100		29,9	33,9	19,1	16,9
"	"	47,6	-	39,3	6,6	6,3
"	"	40,6	-	48,3	9,5	1,5
"	"	-	41,3	38,4	11,6	8,4
"	"	-	-	84,8	9	6,1
"	"	-	-	28,6	52	19,3
"	"	-	-	46,5	10,3	43,1
"	"	-	-	20,7	17	62,1
"	"	-	-	24	25,4	50,4
"	"	-	-	29,6	22,8	47,4
"	"	-	-	-	-	100
"	"	-	-	-	-	100

*Bijlage 3c*: Aantal brouwers met hun jaarlijkse productie; crabbelaer (1580-1615): in nominale cijfers. Bron: S.A.G., reeks 464<sup>2</sup>: 3e liasse.

	Aantal	+ 4.500	4.000	3.500	3.000	2.500	2.000	1.500	1.000	500	100	0
			4.500	4.000	3.500	3.000	2.500	2.000	1.500	1.000	500	100
16.02.1580-15.08.1580	17	-	-	-	-	-	-	3	3	8	3	-
16.08.1581-15.02.1582	19	-	-	-	-	-	-	2	3	6	7	1
16.02.1583-15.08.1583	19	1	-	-	-	-	1	4	2	2	5	1
16.08.1583-15.02.1584	17	-	-	1	-	-	-	2	4	4	3	3
11.02.1598-10.08.1598	46	-	-	-	1	-	-	-	-	5	16	24
11.08.1598-10.02.1599	49	-	-	-	-	1	-	-	-	3	25	20
11.02.1602-10.08.1602	54	-	-	-	-	-	1	-	-	5	25	23
11.08.1602-10.02.1603	54	-	-	-	-	-	-	1	-	4	24	25
11.02.1605-10.08.1605	59	-	-	-	-	-	-	1	-	2	37	19
11.08.1605-10.02.1606	49	-	-	-	-	-	-	-	-	2	29	18
11.08.1614-10.02.1615	59	-	-	-	-	-	-	-	-	-	32	27
11.02.1615-10.08.1615	58	-	-	-	-	-	-	2	-	-	41	17

	Totaal	+ 4.500	4.000	3.500	3.000	2.500	2.000	1.500	1.000	500	100	0
			4.500	4.000	3.500	3.000	2.500	2.000	1.500	1.000	500	100
16.02.1580-15.08.1580	15.908	-	-	-	-	-	-	5.461	3.638	5.743	848	-
16.08.1581-15.02.1582	13.808	-	-	-	-	-	-	3.082	3.898	4.232	2.335	63
16.02.1583-15.08.1583	20.225	4.768	-	-	-	-	2.312	6.854	2.838	1.783	1.787	83
16.08.1583-15.02.1584	15.614	-	-	3.808	-	-	-	3.237	5.078	2.782	750	180
11.02.1598-10.08.1598	11.501	-	-	-	9.053	-	-	-	-	3.291	3.013	1.344
11.08.1598-10.02.1599	10.939	-	-	-	-	2.671	-	-	-	2.093	5.218	957
11.02.1602-10.08.1602	12.233	-	-	-	-	-	2.041	-	-	3.241	5.517	1.334
11.08.1602-10.02.1603	11.031	-	-	-	-	-	-	1.778	-	2.482	5.321	1.450
11.02.1605-10.08.1605	11.357	-	-	-	-	-	-	1.849	-	1.096	7.827	785
11.08.1605-10.02.1606	8.297	-	-	-	-	-	-	-	1.078	6.435	785	
11.08.1614-10.02.1615	7.895	-	-	-	-	-	-	-	-	-	6.282	1.613
11.02.1615-10.08.1615	6.005	-	-	-	-	-	-	-	-	-	7.859	1.128

*Bijlage 3c* : Aantal brouwers met hun jaarlijkse productie, crabbelaer (1580-1615) : in percentages. Bron : S.A.G., reeks 464<sup>a</sup>, 3e liasse.

	Aantal	+ 4.500	4.000	3.500	3.000	2.500	2.000	1.500	1.000	500	100	0
		4.500	4.000	3.500	3.000	2.500	2.000	1.500	1.000	500	100	0
16.02.1580-15.08.1580	100	-	-	-	-	-	-	17,6	17,6	47	17,6	-
16.08.1581-15.02.1582	"	-	-	-	-	-	-	10,5	15,7	31,5	35,8	5,2
16.02.1583-15.08.1583	"	6,25	-	-	-	-	6,25	25	12,5	12,5	31,2	6,25
16.08.1583-15.02.1584	"	-	-	5,8	-	-	-	11,7	23,5	23,5	17,6	17,6
11.02.1588-10.02.1588	"	-	-	-	2,1	-	-	-	-	10,6	34,7	52,1
11.08.1588-10.02.1589	"	-	-	-	-	2	-	-	-	6,1	51	40,8
11.02.1602-10.08.1602	"	-	-	-	-	-	1,8	-	-	9,2	46,2	42,5
11.08.1602-10.02.1603	"	-	-	-	-	-	-	1,9	-	7,4	44,4	46,2
11.02.1605-10.08.1605	"	-	-	-	-	-	-	1,6	-	3,3	62,7	32,2
11.08.1605-10.02.1606	"	-	-	-	-	-	-	-	-	4	56,1	36,7
11.02.1614-10.02.1615	"	-	-	-	-	-	-	-	-	-	54,2	45,7
11.02.1615-10.08.1615	"	-	-	-	-	-	-	-	-	-	70,6	29,3

	Totaal	+ 4.500	4.000	3.500	3.000	2.500	2.000	1.500	1.000	500	100	0
		4.500	4.000	3.500	3.000	2.500	2.000	1.500	1.000	500	100	0
16.02.1580-15.08.1580	100	-	-	-	-	-	-	34,4	24,1	36,1	5,3	-
16.08.1581-15.02.1582	"	-	-	-	-	-	-	22,8	26,8	31	17,1	0,4
16.02.1583-15.08.1583	"	23,5	-	-	-	-	11,4	32,8	14	8,8	8,8	0,4
16.08.1583-15.02.1584	"	-	-	24	-	-	-	20,4	32	17,4	4,7	1,1
11.02.1588-10.02.1588	"	-	-	-	26,5	-	-	-	-	26,6	33,1	11,6
11.08.1588-10.02.1589	"	-	-	-	-	24,4	-	-	-	19,1	47,7	8,7
11.02.1602-10.08.1602	"	-	-	-	-	-	10,6	-	-	26,4	45,9	10,9
11.08.1602-10.02.1603	"	-	-	-	-	-	-	16,1	-	22,5	46,2	13,1
11.02.1605-10.08.1605	"	-	-	-	-	-	-	14,5	-	9,5	60,9	6,9
11.08.1605-10.02.1606	"	-	-	-	-	-	-	-	-	12,9	77,5	9,4
11.02.1614-10.02.1615	"	-	-	-	-	-	-	-	-	-	79,5	20,4
11.02.1615-10.08.1615	"	-	-	-	-	-	-	-	-	-	87,4	12,5

*Bijlage 4a*: Totale opbrengst, per biersoort en in ponden vlaams, van de bieraccijnzen te Gent, 1582-1609. Bron: S.A.G., reeks 467, „Grote Accijnzen op Bieren”. Opmerking: Voor de gebruikte afkortingen zie tekst p. 29.

Jaar	A	B	C	D	E	F	G	H	Totaal
16.08.1582-15.02.1583	-	3.825	350	1.405	157	438	167	-	6.342
.....									
16.08.1583-15.02.1584	-	3.634	308	1.494	84	251	162	-	6.133
16.02.1584-15.08.1584	-	1.946	495	1.268	-	192	138	-	4.039
.....									
11.05.1585-10.11.1585	2.498	131	48	791	-	2	85	-	3.556
11.11.1585-10.05.1586	1.670	44	41	232	-	-	52	7	2.046
11.05.1586-10.11.1586	972	13	25	169	-	-	33	1	1.214
.....									
11.05.1587-10.11.1587	200	2	143	199	24	-	29		1.497
.....									
11.02.1592-10.08.1592	-	2.685	70	858	23	-	98	-	3.733
11.08.1592-10.02.1593	-	2.688	72	903	4	-	100	-	3.766
11.02.1593-10.08.1593	-	2.958	76	935	1	-	95	-	4.066
11.08.1593-10.02.1594	-	3.040	63	745	1	-	86	-	3.936
11.02.1594-10.08.1594	-	3.176	72	884	4	-	101	-	4.237
11.08.1594-10.02.1595	-	3.021	59	839	7	-	86	-	4.011
.....									
11.02.1596-10.08.1596	-	2.870	31	908	5	-	84	-	3.896
11.08.1596-10.02.1597	-	2.953	30	829	4	-	76	-	3.892
11.08.1597-10.02.1598	-	2.874	26	779	3	-	69	-	3.750
11.02.1598-10.05.1598	-	1.438	12	454	-	-	45	-	1.949
.....									
11.11.1899-10.02.1600	-	1.218	11	386	-	-	31	-	1.626
.....									
01.01.1600-19.02.1600	-	363	-	-	-	-	-	-	
.....									
11.08.1600-10.02.1601	-	2.989	27	882	-	-	71	-	3.959
11.02.1601-11.08.1601	-	2.960	29	940	-	-	79	-	4.008
11.08.1601-10.02.1602	-	2.291	24	841	-	-	79	-	3.236
11.02.1602-10.08.1602	-	2.471	24	1.002	1	-	89	-	3.587
11.08.1602-10.02.1603	-	2.242	26	923	-	-	78	-	3.270
11.02.1603-10.08.1603	-	2.321	27	1.080	1	-	85	-	3.494
11.08.1603-10.02.1604*	-	2.449	20	769	-	-	74	-	3.312
11.02.1604-10.08.1604	-	2.546	24	972	1	-	76	-	3.619
11.08.1604-10.02.1605	-	2.393	27	823	-	-	71	-	3.314

## Vervolg van Bijlage 4 a

Jaar	A	B	C	D	E	F	G	H	
11.02.1605-10.08.1605	-	2.516	36	970	4	-	74	-	3.601
11.08.1605-10.02.1606*	-	2.438	27	964	-	-	73	-	3.502
11.02.1606-10.08.1606	-	2.367	24	1.009	-	-	74	-	3.473
11.08.1606-10.02.1607*	-	2.273	31	782	-	-	75	-	3.161
11.02.1607-10.08.1607	-	2.133	23	854	12	-	80	-	3.102
.....									
11.08.1608-10.02.1609	-	2.099	13	577	14	-	69	-	2.771
11.02.1609-11.08.1609	-	2.037	14	592	3	-	78	-	2.728
11.08.1609-09.11.1609	-	1.006	10	271	19	-	40	-	1.346

\* S.A.G. reeks 156bis 7: „Rekwesten aan schepenen van de keuze”. Losse folio : „Assijse vande bieren”.

Bijlage 4b : Wijzigingen in de „Grote Bieraccijnzen” 1579-1609. Bron : S.A.G., reeks 467. S.A.G., reeks 464<sup>1</sup>, 4e liasse.

	Dubbele "Clauwaert"				Enkele "Clauwaert"				"Crabbelaer"			
	Lokaal Verbruik	Azijn B.	Uitvoer	"Drynckeb."	Lokaal Verbruik	Zuur Bier	Uitvoer	"Drynckeb."	Lokaal Verbruik	Zuur Bier	Uitvoer	"Drynckeb."
16.08.1579-15.02.1580 .....	5s. 4gr.	10gr.	4gr.	3s. 4gr.	2s.	8gr.	4gr.	20gr.	2s.	6gr.	3gr.	15gr.
16.08.1582-15.02.1583 .....	"	"	"	"	"	-	"	"	"	"	"	"
11.05.1585-10.11.1585	"	"	"	"	"	"	"	"	"	"	"	"
11.11.1585-10.05.1586*	7s. 6gr.	-	-	-	2s. 2gr.	-	-	-	"	-	-	-
11.05.1586-10.11.1586*	"	-	-	-	"	-	-	-	"	-	-	-
11.05.1587-10.11.1587 .....	5s. 4gr.	"	"	"	2s.	"	"	"	"	"	"	"
11.02.1589-10.08.1592 .....	7s.	"	6gr.	6s.	3s.	"	-	"	"	"	"	"
11.08.1592-10.02.1593 .....	"	"	"	5s.	"	"	-	"	"	"	"	"
11.08.1593-10.02.1594 .....	"	"	"	6s.	"	"	-	"	"	"	"	"
11.02.1594-10.08.1594 .....	"	"	"	6s.	"	"	-	"	"	"	"	"
11.08.1596-10.02.1597 .....	"	"	"	6s.	"	"	"	"	"	"	"	4gr.
11.08.1597-10.02.1598 .....	"	"	"	6s.	"	"	"	"	"	"	"	3gr.
11.02.1598-10.05.1599 .....	"	"	"	-	"	"	"	"	"	"	"	4gr.
11.08.1600-10.02.1609 .....	"	"	"	-	"	"	"	"	"	"	"	-

	"Dusselaer"				Kleine Biere			"Ghemene" Hulab.		"Dubbels" Hutabieren	"Keyt"	Vier "Vremde" B.	"Jugen"
	Lokaal Verbruik	Azijn B.	Uitvoer	"Drynckeb."	Lokaal Verbruik	Uitvoer	"Drynckeb."	Lokaal Verbruik	Uitvoer				
16.08.1579-15.02.1580 .....	-	-	-	-	-	-	-	-	-	-	-	-	-
16.08.1582-15.02.1583 .....	-	-	-	-	10gr.	1gr.	1gr.	10gr.	8gr.	-	5s. 4gr.	3s. 4gr.	-
11.05.1585-10.11.1585	7s.	10gr.	6gr.	6s.	"	"	"	"	"	-	"	"	-
11.11.1585-10.05.1586*	7s. 6gr.	-	-	-	-	-	-	8gr.	-	7s.	-	-	-
11.05.1586-10.11.1586*	"	-	-	-	-	-	-	"	-	"	7s. 6gr.	13s. 4gr.	-
11.05.1587-10.11.1587 .....	"	"	"	"	"	"	"	10gr.	"	-	7s.	7s.	-
11.02.1589-10.08.1592 .....	-	-	-	-	"	"	"	"	"	-	"	10s.	-
11.08.1592-10.02.1593 .....	-	-	-	-	"	"	"	"	"	-	"	"	20s.
11.08.1593-10.02.1594 .....	-	-	-	-	"	"	"	"	"	-	"	"	"
11.02.1594-10.08.1594 .....	-	-	-	-	"	"	"	"	"	-	"	"	"
11.08.1596-10.02.1597 .....	-	-	-	-	"	"	"	"	"	-	"	"	"
11.08.1597-10.02.1598 .....	-	-	-	-	"	"	"	"	"	-	"	"	"
11.02.1598-10.05.1599 .....	-	-	-	-	"	"	"	"	"	-	"	"	"
11.08.1600-10.02.1609 .....	-	-	-	-	"	"	"	"	"	-	"	8s. 4gr.	"

\* Bron : S.A.G., reeks 471 : Rekeningen van de consumptie van de biere.



*Bijlage 4c*: Totale opbrengst, in ponden vlaams, van accijnzen geheven op dubbele „Clauwaert”, te Gent, 1579-1608. Bron: S.A.G. - reeks 464<sup>1</sup>, 4e liasse. Opmerking: voor de gebruikte afkortingen zie tekst p. 24.

	Dubbele "Clauwaert"				
	A	B	C	D	Totaal
16.08.1579-15.02.1580	3.305	99	7	34	3.445
16.02.1580-15.08.1580 .....	3.623	180	87	52	3.941
16.08.1582-15.02.1583	3.642	123	5	38	3.825
16.02.1583-15.02.1583 .....	3.977	165	66	45	4.261
11.11.1599-10.02.1600	1.148	70	0	-	1.218
11.02.1600-10.08.1600	2.763	161	36	-	2.990
11.08.1600-10.02.1601	2.824	161	4	-	2.989
11.02.1601-10.08.1601	2.729	191	40	-	2.960
11.08.1601-10.02.1602					
11.02.1602-10.08.1602					
11.08.1602-10.02.1603	2.120	120	3	-	2.242
11.02.1603-10.08.1603	2.119	161	41	-	2.321
11.08.1603-10.02.1604					
11.02.1604-10.08.1604					
11.08.1604-10.02.1605	2.204	184	6	-	2.393
11.02.1605-10.08.1605	2.189	273	44	-	2.516
11.08.1605-12.02.1606					
13.02.1606-12.08.1606					
13.08.1606-10.02.1607	2.115	141	5	-	2.264
11.02.1607-10.08.1607	1.948	150	34	-	2.133
11.08.1607-10.02.1608	1.875	135	3	-	1.914
11.02.1608-10.08.1608	1.671	151	31	-	1.852

*Bijlage 4c*: Omrekening, in tonnen bier, van de bedragen vermeld in bijlage.

	Dubbele "Clauwaert"				
	A	B	C	D	Totaal
16.08.1579-15.02.1580	12.394	5.947	169	20.225	38.736
16.02.1580-15.08.1580	13.588	10.778	2.060	30.905	57.351
.....					
16.08.1582-15.02.1583	13.659	7.387	121	22.823	43.990
16.02.1583-15.08.1583	14.912	9.879	1.578	27.093	53.462
.....					
11.11.1599-10.02.1600	3.280	2.782	3	-	6.065
11.02.1600-10.08.1600	7.952	6.442	861	-	15.255
11.08.1600-10.02.1601	8.066	6.457	103	-	14.626
11.02.1601-10.08.1601	7.796	7.657	958	-	16.411
11.08.1601-10.02.1602					
11.02.1602-10.08.1602					
11.08.1602-10.02.1603	6.057	4.782	66	-	10.905
11.02.1603-10.08.1603	6.055	6.450	973	-	13.478
11.08.1603-10.02.1604					
11.02.1604-10.08.1604					
11.08.1604-10.02.1605	6.298	7.366	147	-	13.811
11.02.1605-10.08.1605	6.255	10.915	1.058	-	18.228
11.08.1605-12.02.1606					
13.02.1606-12.08.1606					
13.08.1606-10.02.1607	6.042	5.646	127	-	11.815
11.02.1607-10.08.1607	5.567	6.008	818	-	12.393
11.08.1607-10.02.1608	5.359	5.406	70	-	10.835
11.02.1608-10.08.1608	4.775	6.034	739	-	11.548

*Bijlage 4c*: Totale opbrengst, in ponden vlaams, van accijnzen geheven op enkele „clauwaert”, Gent, 1579-1608. Bron: S.A.G, reeks 464<sup>1</sup>: 4e liasse.

	Enkele "Clauwaert"				Totaal
	A	B	C	D	
16.08.1579-15.02.1580	446	12	←	4	461
16.02.1580-15.08.1580 .....	814	23	←	6	843
16.08.1582-15.02.1583	345	3	-	2	350
16.02.1583-15.08.1583 .....	361	7	-	2	370
11.11.1599-10.02.1600	11	0	-	-	11
11.02.1600-10.08.1600	28	0	-	-	28
11.08.1600-10.02.1601					
11.02.1601-10.08.1601					
11.08.1601-10.02.1602	25	0	-	-	24
11.02.1602-10.08.1602	24	0	-	-	24
11.08.1602-10.02.1603	26	0	-	-	26
11.02.1603-10.08.1603	27	0	-	-	27
11.08.1603-10.02.1604					20
11.02.1604-10.08.1604					24
11.08.1604-10.02.1605					
11.02.1605-10.08.1605					
11.08.1605-12.02.1606	25	2	-	-	27
13.02.1606-12.08.1606	23	1	-	-	24
13.08.1606-10.02.1607	30	1	-	-	31
11.02.1607-10.08.1607	22	1	-	-	23
11.08.1607-10.02.1608					
11.02.1608-10.08.1608					

*Bijlage 4c*: Omrekening, in tonnen bier, van de bedragen vermeld in bijlage.

	Enkele "Clauwaert"				
	A	B	C	D	Totaal
16.08.1579-15.02.1580	2.975	554	←	4.220	7.748
16.02.1580-15.08.1580 .....	5.425	1.118	←	7.240	13.783
16.08.1582-15.02.1583	2.299	200	-	2.680	5.179
16.02.1583-15.08.1583 .....	2.404	433	-	2.990	5.827
11.11.1599-10.02.1600	76	4	-	-	80
11.02.1600-10.08.1600	186	12	-	-	198
11.08.1600-10.02.1601					
11.02.1601-10.08.1601					
11.08.1601-10.02.1602	163	5	-	-	168
11.02.1602-10.08.1602	162	9	-	-	171
11.08.1602-10.02.1603	174	8	-	-	182
11.02.1603-10.08.1603	178	13	-	-	191
11.08.1603-10.02.1604					
11.02.1604-10.08.1604					
11.08.1604-10.02.1605					
11.02.1605-10.08.1605					
11.08.1605-12.02.1606	196	107	-	-	303
13.02.1606-12.08.1606	154	33	-	-	187
13.08.1606-10.02.1607	201	74	-	-	275
11.02.1607-10.08.1607	148	57	-	-	205
11.08.1607-10.02.1608					
11.02.1608-10.08.1608					

*Bijlage 4c* : Totale opbrengst, in ponden vlaams, van acijnzen geheven op „Crabbelaer”, te Gent, 1579-1608. Bron : S.A.G. - reeks 464<sup>1</sup>, 4e liasse.

	"Crabbelaer"				Totaal
	A	B	C	D	
16.08.1579-15.02.1580	924	17	←	7	949
16.02.1580-15.08.1580 .....	1.266	26	←	10	1.305
16.08.1582-15.02.1583					
16.02.1583-15.08.1583 .....					
11.11.1599-10.02.1600	364	2	-	-	366
11.02.1600-10.08.1600	921	10	-	-	931
11.08.1600-10.02.1601					
11.02.1601-10.08.1601					
11.08.1601-10.02.1602	834	7	-	-	841
11.02.1602-10.08.1602	990	12			1.002
10.08.1602-10.02.1603					
11.02.1603-10.08.1603					
11.08.1603-10.02.1604					
11.02.1604-10.08.1604					
11.08.1604-10.02.1605					
11.02.1605-10.08.1605					
11.08.1605-12.02.1606	953	11	-	-	964
13.02.1606-12.08.1606	992	16	-	-	1.009
13.08.1606-10.02.1607	772	10	-	-	782
11.02.1607-10.08.1607	840	13	-	-	854
11.08.1607-10.02.1608					
11.02.1608-10.08.1608					

*Bijlage 4c*: Omrekening, in tonnen bier, van de bedragen vermeld in bijlage.

	"Crabbelaer"				
	A	B	C	D	Totaal
16.08.1579-15.02.1580	9.251	1.325 ←		11.740	22.316
16.02.1580-15.08.1580 .....	12.660	2.077 ←		15.907	30.644
16.08.1582-15.02.1583					
16.02.1583-15.08.1583 .....					
11.11.1599-10.02.1600	3.636	194	-	-	3.830
11.02.1600-10.08.1600	9.209	770	-	-	9.979
11.08.1600-10.02.1601					
11.02.1601-10.08.1601					
11.08.1601-10.02.1602	8.344	534	-	-	8.878
11.02.1602-10.08.1602	9.899	930	-	-	10.829
11.08.1602-10.02.1603					
11.02.1603-10.08.1603					
11.08.1603-10.02.1604					
11.02.1604-11.08.1604					
11.08.1604-10.02.1605					
11.02.1605-10.08.1605					
11.08.1605-12.02.1606	9.520	864	-	-	10.384
13.02.1606-12.08.1606	9.916	1.320	-	-	11.236
13.08.1606-10.02.1607	7.721	785	-	-	8.506
11.02.1607-10.08.1607	8.404	1.068	-	-	9.472
11.08.1607-10.08.1608					
11.02.1608-10.08.1608					

# FISCALE OCTROOIEN EN PACHTEN TE GENT

NA 1750 (DEEL II)

door

P. LENDERS

## 2.6. Van pacht naar inning door de stedelijke overheid

Na de kennisname van de theoretische discussies over de inning der accijnzen en de Europese gedachtenstromingen daarover, na de ontleding van de pachtcontracten en na wat meer inzicht in de wereld en de gedragingen van de pachters, moeten wij ons tenslotte wenden naar de evolutie van het pachtsysteem. Gent sloot zich bij de Europese trend aan en ging uiteindelijk van aanbesteding aan privé ondernemers over naar inning in eigen beheer. De voornaamste veranderingen deden zich voor in de jaren zeventig en in het begin van de jaren tachtig, periode die ook in Frankrijk doorgaat als het decennium van de hervormingen<sup>151</sup>. Bij deze ontwikkeling zal niet alleen het sterke beleid opvallen van enkele schepenen met speciale attributies, verenigd in de hervormingscommissie, maar ook de experimenten, die bv. de duur van het pachtcontract meermaals tot één jaar deden beperken. In dezelfde periode groeit eveneens de inmenging van de centrale overheid in het Gentse bestuur: de Junta der Besturen zal de onderhandelingen over de pacht tot zich trekken en bij de toewijzing het laatste woord hebben.

### 2.6.1. Groeiende staatsinmenging

De groeiende tussenkomsten van de Junta der Besturen in zake verpachting en aanbesteding zijn typisch voor wat de Brusselse regering na 1750, en nog meer na 1763, ondernam t.o.v. de ondergeschikte besturen. Tot aan de oprichting van deze Junta beperkte men zich te Brussel tot de goedkeuring van de verpachting, nadat alles te Gent afgehandeld was. Eventueel gaf men vrijstelling van de openbare aanbesteding, maar de regering nam geen inzage van het contract. De procedure bij de verpachting van 1756 is hiervoor karakteristiek<sup>152</sup>.

Vóór 1750 was de kennisname soms nog beperkter. Het gebeurde dan wel eens dat de gewestelijke of plaatselijke overheid gewoon de pacht verlengde of tijdelijk naar eigen beheer overschakelde. Zo had de Vlaamse Statendeputatie in 1740 de pacht voor drie jaar verlengd en de pachter tot directeur van de regie aangesteld<sup>153</sup>. Om dergelijke misbruiken te voorkomen was het toezicht na de Oostenrijkse Successie-oorlog verscherpt.

(151) J.F. BOSHER, *o.c.*, blz. 145, 164-165.

(152) JAS 778: P 17 april 1756 en dossier.

(153) CAPB 369: P 6 juni 1743.

Zoals men weet, werd dan de Junta voor de Auditie van de Rekeningen opgericht. Zij was de voorloper van de Junta der Besturen en had ongeveer dezelfde objectieven: een strengere controle op stedelijke en gewestelijke financiën. Bij de eerste zending van regeringscommissarissen naar Gent, bevatten hun instructies reeds enkele artikels over de fiscale pachten. De auditoren moesten nauwkeurig onderzoeken of er geen rechten in eigen beheer werden geïnd. Zij moesten tevens nagaan welke de pachtvoorwaarden waren, of de toewijzing na een openbaar bod had plaats gegrepen en of geen commissiegelden (*pots de vin*) of andere voordelen weggeïmmoneerd waren en door de pachters aan de concessieverlenende overheid geschonken<sup>154</sup>. Maar het was nog steeds zo dat de stad soeverein besliste over voorwaarden en toewijzing.

Slechts bij klachten kwam de regering tussenbeide. Dit gebeurde in 1762, toen de magistraat eigengereid enkele artikels van het contract gewijzigd had. Deze ingreep was partijdig en zou als doel gehad hebben bepaalde kanshebbende vennootschappen als mededingers uit te schakelen. De magistraat had o.m. beslist dat de compagnie niet uit vijf vennoten mocht bestaan maar hoogstens uit drie. De pachters mochten ook niet rekenplichtig zijn tegenover de regering. Men fluisterde dat het college van de Keure de uittredende pachter J.B. Van Goethem wilde bevoordelen en twee concurrenten het recht op mededinging ontnemen: J.B. De Moerloose, die vorstelijk inspecteur van douanen was en de directeurs van de provinciale accijnzen, die een vennootschap met vijf hadden gevormd. Deze laatsten dienden daarop een klacht in bij de regering. Dit beroep op de Geheime Raad was voor de centrale overheid een welkome gelegenheid om precies te vernemen wie het recht had voorwaarden op te stellen en te wijzigen. Voorlopig werd er niets principieels ondernomen tegen dit recht van de stad. Het enige resultaat van de regeringstussenkomst was dat Gent verplicht werd de inning der taksen uit te besteden volgens de voorwaarden van 1759 en dat Van Goethem's kandidatuur onontvankelijk werd verklaard<sup>155</sup>. De magistraat was niet gelukkig met deze beslissing. Welke intriges en motieven bij dit alles speelden, is niet duidelijk. Pensionaris Pycke schreef over de zaak aan de regering een lange gepassioneerde brief, waarin hij een niet mis te verstaan standpunt ontwikkelde: „*J'ai repréhendé publiquement et de mon propre mouvement en sa présence le dit Van Goethem*”<sup>156</sup>.

Bij de volgende aanbesteding in 1765 was de Junta der Besturen in functie. Zo gauw zij iets over een nieuwe pacht vernam, trok zij de zaak naar zich. De stad kreeg voorlopig verbod tot de openbare aanbesteding over te gaan. Fiscaal Dierickx moest haar het hele dossier met de voorwaarden van het contract overmaken. Eerst na het bestuderen hiervan kreeg Gent de toelating voor de aanbesteding. De Junta keurde de voorwaarden goed en noteerde in haar consulte dat zij de regelingen bevestigde zoals die drie jaar voordien door de Geheime Raad gedecreteerd waren. Het

(154) JAS 778: Instructies 16 december 1752 en 16 april 1755.

(155) G.R. 276 B: P 17 mei 1762, D 21 mei 1762.

(156) R.F. 3914: Pycke aan Cobenzl 14 juni 1762.



zinnetje is betekenisvol: goedkeuring van de voorwaarden is een regeringstaak. In het dossier van de jonge Brusselse instelling legde het voor de toekomst een hypotheek op de vrijheid van de stad Gent in deze aangelegenheid<sup>157</sup>.

In 1768 ging de Junta een stap verder: voortaan moesten de pachters hun kandidatuur naar Brussel zenden. Weer zag zij de voorwaarden na. Zij liet de formulering niet meer afhangen van het werk van de Gentse administratie, maar verbeterde of vulde ze eigenmachtig aan. De stedelijke magistraat mocht alleen nog advies geven over de kandidaturen en de regiekosten. De Junta besliste over de ontvankelijkheid van de kandidaatstellingen en de uitgaven. Na dit voorbereidend werk mocht men te Gent het openbaar opbod van de aanvaarde vennootschappen laten beslissen. Het college van de Keure lijkt niet geprotesteerd te hebben tegen het ontnemen van initiatief en autonomie. Verwoerd en voldaan noteerde de Junta dan ook: „*Les échevins de la Keure ont satisfait à tout ce qui leur était enjoint*”<sup>158</sup>.

In 1772 kwam er wel even een reactie vanwege het „buffet”, de groep pensionarissen en secretarissen. Pachter De Moerloose had zich tot de regering gewend met een verzoek tot verlenging van het pachtcontract. Het buffet had hierover van de magistraat een stemming bekomen, die zoveel als een veto tegen de man betekende. De reden hiervoor lag alleen bij het feit dat de zaak niet in eerste instantie te Gent aanhangig gemaakt was. De regering stapte daar kordaat over heen en bevestigde de pachter in zijn contract<sup>159</sup>. Het doel van haar actie, zo stipte de Junta brutaal aan, was „*de lier les magistrats qu'il ne faut plus ménager*”<sup>160</sup>.

De machtsdrang van de jonge auditeurs van de Junta der Besturen was echter niet vlug verzadigd. Op bevel van minister Starhemberg hadden zij zich in 1772 moeten schikken in de voorstellen van regeringscommissaris Dierickx. Deze had tegen het advies van het buffet in en tegen de meerderheid van het college van de Keure een verlenging van het contract De Moerloose gewenst. Bij het einde van deze verlenging, in 1773, was de Junta de minister voor. De jonge auditeur A. Limpens (1743- ), die er referendaris was voor de Vlaamse aangelegenheden, had tijdig de nodige vrijheid bekomen van voorzitter de Cazier. Over het hoofd van Vilain XIII en Dierickx heen en buiten het medeweten van de Gentse magistraat onderhandelde hij met de drie voornaamste pachtersvennootschappen. Hij liet ze naar Brussel komen en speelde ze tegen elkaar uit. Hij kon de pachtsom ernstig verhogen en andere financiële voorzieningen verbeteren. Daarna werd het dossier terug naar Gent gezonden: de stad mocht de inschrijving open verklaren mits het aanvaarden van de nieuwe voorwaarden en het opleggen van een minimum inzet van £ 51.000. De magistraat maakte bezwaar. Vooral de moraliteit en de betrouwbaarheid van de hoogste bidders — met o.m. J.B. Van Goethem — schrikte hem af.

(157) JAS 25, fol. 44 en 93-94; 762: P 30 maart 1765. G.R. 276 B: Dierickx aan Geheime Raad 1765, P 17 april 1765.

(158) JAS 762: P 18 april en 17 mei 1768 en dossiers.

(159) JAS 762: P 22 april 1772, Dierickx aan Starhemberg 18 april 1772.

(160) JAS 762: P 27 april 1772.

Alle argumenten werden door de Junta afgekraakt: zij zette door en kon eens te meer in haar rapport victorie kraaien<sup>161</sup>.

Het daarop volgend jaar, 1774, was de hervormingscommissie van de magistraat de Junta voor met voorstellen over het pachtcontract. De Brusselsse instelling liet echter niet af: „*afin de ramener le tout à la surveillance du gouvernement et de suivre de près le travail du nouveau comité*” onderzocht zij met een kritisch oog de Gentse voorstellen. Zij moest echter rekening houden met een nieuw feit: het bestaan van de hervormingscommissie, ook commissie voor financiën geheten. Deze ontwikkelde een techniciteit en een zorg, die het „buffet” vroeger niet bezat. Tegenover de specialisten van de regering stelde nu de stad haar financiële experts en fiscale specialisten op. De voorstellen van de commissie waren zo redelijk dat de Junta moeilijk anders kon dan ze aanvaarden<sup>162</sup>. Toch gaf zij haar centralistisch streven niet op. „*Il faudra faire naître les sources de l'amélioration en partie du travail du commissaire et en partie de celui des députés de la trésorerie. Le gouvernement doit être le centre commun où tout aboutira*”, adviseerde zij betreffende het werk van de commissaris ter auditie van de rekeningen en van de hervormingscommissie<sup>163</sup>.

De volgende keren was de stad weer initiatiefnemer en tevens uitvoerder bij de hernieuwing der pachten. De Junta voerde echter in 1777 een nieuw wapen aan in de strijd om de zeggenschap in het Gentse stadsbestuur: zij liet de landvoogd tussenkomen. Karel van Lorreinen — en niet meer het schepencollege — deed de toewijzing en confermeerde het contract. Het was een impliciete bevestiging van het interventierecht van de Junta<sup>164</sup>. In 1780 werd tenslotte de actieve hervormingscommissie opgeheven door de regering: haar taak was ten einde, vond men te Brussel<sup>165</sup>.

Daarbij bleef het. In 1786 werd plots door de Junta verordend dat de inning der accijnzen te Gent voortaan in eigen beheer zou gebeuren. Dit was al jaren lang aangevraagd en voorbereid. Toch kwam de inwilliging van het verlangen nog onverwacht. Het betekende uiteindelijk dat de vorst soeverein tussenkwam in aangelegenheden van lokale aard<sup>166</sup>.

#### 2.6.2. De Pachtvereenkomsten en hun resultaten

De compagnie, belast met de inning der accijnzen, was eigenlijk een der voornaamste ondernemingen, die de stad Gent in de Theresiaanse tijd kende. Zo'n bedrijf was weliswaar minder belangrijk wat betreft directe investeringen, ofschoon inzake borgstelling grote eisen gesteld wer-

(161) JAS 762: Dierickx aan Starhemberg 13 april 1773, P 20 april en 11 mei 1773, D 25 april 1773 en dossiers. SEG 1956: Starhemberg aan Vilain XIII 24 april 1773 en antwoord 29 april 1773. De dertigjarige A. Limpens zou nog datzelfde jaar bevorderd worden naar de Raad van Financiën. Reeds op het einde van 1772 was hij door de Cazier voor deze promotie voorgedragen.

(162) JAS 762: P 20 april 1774. SAG 107/27, fol. 81-82.

(163) JAS 764: P 9 maart 1773.

(164) JAS 762: P. 15 april 1777.

(165) OPBA, dl. XI, blz. 445-446.

(166) OPBA, dl. XII, blz. 543.

den. Het was ook niet het grootste wat betreft het tewerkgestelde personeel. Wel is het merkwaardig als activiteit van de tertiaire sector en als risicodragende onderneming, die aan de overheid een verzekeringspolis schonk betreffende het bedrag der fiscale ontvangsten. Weinige bedrijven zullen de omzet en de winst bereikt hebben, die een pachterscompagnie maakte.

Wij brengen in tabel I op een meer overzichtelijke manier de voornaamste gegevens van de pachtcontracten. Men vindt er de naam van de hoofdpachter en van zijn vennoten, de financiële voorwaarden en de winsten. De inkomsten uit boeten en verbeurdverklaringen zijn niet te achterhalen, maar zij zouden de belangrijkste bron van verrijking zijn geweest voor de pachtvennootschap. (Tabel I zie volgende bladzijden).

#### 2.6.2.1. Pachtuitbatingen zonder overheidstoezicht (1750-1768)

Tijdens de Franse bezetting (1745-1749) in de Oostenrijkse Successie-Oorlog was de compagnie Jan De Buck te Gent uitbater van de accijnsheffingen. Na het overlijden van de 'principael' in 1748 nam vennoot Staf Nicolle de leiding over. Wanneer de Franse troepenmacht op het einde van januari 1749 de stad had ontruimd, werd aan dezelfde compagnie nog een jaar later verlenging van het contract toegekend.

Het jaar nadien, op 1 mei 1750, volgde Pieter Motte 'principael' Nicolle op. De duur van het contract bedroeg weer drie jaar en de pachtprijs bleef op £ 39.000 vastgesteld. Belangrijk was hierbij dat de compagnie een nota mocht indienen met de regiekosten. Deze omvatten personeels-, kantoor- en werkingsuitgaven en moesten met documenten worden gestaafd. Het aandeel in de winst daarentegen bleef beperkt: het bedroeg 10 %, maar werd slechts uitgekeerd op het bedrag dat de £ 42.000 netto overtrof. Het is begrijpelijk dat de pachters ervoor zorgden dat de kostennota hoog opliep.

In 1753 bekwam waarschijnlijk dezelfde pachtvennootschap de inning der belastingen. Er moet dan een verschuiving in de machtsverhoudingen binnen de compagnie gebeurd zijn. In elk geval was P. Motte niet meer 'principael', doch slechts vennoot. Toen de hoofdpachter, Pieter Hellebaut, stierf, kreeg hij opnieuw de leiding van de compagnie.

De pachtprijs was inmiddels met £ 1.500 gestegen tot £ 40.500, terwijl aan het pachtcontract een belangrijke wijziging was aangebracht: de drempel voor deelname aan de winst was verlaagd. Hij lag niet meer £ 3.000 boven de bedongen pachtprijs, maar was gesteld op het niveau van deze prijs. Rekening gehouden met de pacht viel hij van £ 42.000 of £ 39.000 + £ 3.000 op £ 40.500.

Bij gebrek aan documenten is het niet duidelijk welke redenering de stad hierbij gemaakt heeft, noch welke onderhandelingen hierover voorafgaandelijk met de kandidaat-pachters gevoerd werden. Het is opvallend dat beide partijen er voordeel bij hadden, de pachter echter het meest. De hogere pachtsom was gunstig voor de stad: zij sloot daarmee een verzekering af voor een hoger inkomen. De verlaging van de drempel voor deelname in de winst bevoordeligde de pachters. Dat deze laatsten de voor-

TABEL I  
FISCALE PACHTEN TE GENT 1745-1786

<i>Datum</i>	<i>Titularis en Vennoten (1)</i>	<i>Pachtprijs in ponden (2)</i>	<i>Meerontvangst Bedrag in ponden (2)</i>	<i>Aan Pach- ter (3)</i>	<i>Bestemming van boeten</i>	<i>Regie- kosten in pon- den (4)</i>	<i>Aanmerkingen</i>
1745/46	DE BUCK Jan (ELBO Pieter)	39.025	11.957	1/10 boven £42.000	AAN PACHTER	5787	- Jaar: 1 mei - 30 april
1746/47	DE BUCK Jan (NICOLLE Staf en ?)	39.000	9.312	1/10 boven £42.000	«	5635	
1747/48			4.315			5631	
1748/49			7.124			7354	
1749/50	NICOLLE Staf	39.000	5.233	1/10 boven £42.000	«	6396	- Pacht verlengd zonder openbare aanbesteding
1750/51	MOTTE Pieter	39.000	1.119	1/10 boven £42.000	«	6184	- In 1750-1751 geen aandeelsuitkering
1751/52			5.439			6596	
1752/53			7.229			?	
1753/54	HELLEBAUT Pieter (P. MOTTE en J. HEYE)	40.500	6.752	1/10 boven pacht- prijs	«	5400?	- P. MOTTE wordt hoofd van de compagnie na de dood van P. HELLEBAUT
1754/55			3.683			«	- Regiekosten vastgelegd bij resolutie van 10 april 1756
1755/56			8.415			«	

1756/57	P. MOTTE (Jan HEYE en BAUWENS)	40.500	6.049	«	«	5400	- Pacht verlengd zonder openbaar bod
1757/58			4.714			«	- J. HEYE wordt in 1758 hoofd van de compagnie na de dood van P. MOTTE
1758/59			4.658			«	
1759/60	J.B. VAN GOETHEM (J. HEYE, Pieter VAN DER BRUGGHEN)	41.050	3.822	«	«	«	
1760/61			4.754			«	
1761/62			3.815			«	
1762/63	W. LIEDTS (P. VAN DER BRUGGHEN, Jan NECKE- BROECK)	42.600	1.076	«	« (?)	«	- Conflict omwille van de wij- zigingen van twee artikels van het pachtcontract. - J.B. Van Goethem wordt uit- gesloten
1763/64			3.991			«	
1764/65			6.149			«	
1765/66	J.B. DE MOERLOOSE (Philippe DE WULF, Frans VAN DE VIJVER)	43.000	5.287	«	2/3 aan pachter 1/3 aan politie	«	- J.B. Van Goethem in eer- hersteld doet via concurre- rende compagnie het bod omhoog gaan.
1766/67			7.575			«	- Junta der Besturen onder- zoekt voortaan de pachtvoor- waarden
1767/68			8.599			«	

(1) Eerst de naam van de hoofdpachter, daarna die der vennoten, voor zover zij bekend zijn.

(2) Uit rekeningen van „Tresorij” en „Gemeene Middelen”. SAG 400/310199. en 450/15199 en RK 35055 - 35094 en 35140 - 35190

(3) JAS 762 en 763.

(4) SAG 527/17.

1768/69	J.B. DE MOERLOOSE (Ph. DE WULF, W. LIEDTS, J. LANCSWEERT)	47.025	1.957	1/3 boven pacht- prijs	1/3 aan pachter 1/3 aan stad 1/3 aan politie	«	- Junta trekt pachtzaken tot zich - Klachten tegen De Moerloose zonder gevolg.
1769/70			3.612			«	- Enkele artikels van het con- tract gewijzigd. - J.B. Van Crombrughe met controle- opdracht belast. - Stad draagt de helft van de proceskosten.
1770/71			4.018			«	
1771/72	J.B. DE MOERLOOSE (Ph. DE WULF, W. LIEDTS)	47.525	4.822	«	«	5480	- Verlenging zonder openbare aanbesteding. - Ch. de Brau- wer controleur.
1772/73	J.B. DE MOERLOOSE (Ch. DE BRAUWER, adv. LECAT)	48.525	3.500	«	«	5400	- Id. - Een hoger bod niet aan- vaard. Controleambt afge- schaft.
1773/74	Ph. DE WULF (J. LIEDTS, J.B. VAN GOETHEM)	51.625	(Verlies) - 241	1/4 boven pacht- prijs	«	«	- Openbare aanbesteding. - Pachter aangesteld tegen be- zwaren van de magistraat.
1774/75	zelfden	51.625	2.784	1/15+ boven pacht- prijs	«	«	- Proef op voorstel van com- missie van financiën. - Pacht verlengd zonder openbare aanbesteding. - Hoger bod van De Moerloose niet aan- vaard.
1775/76			3.309	fl.500			
1776/77			7.650	wiss. per vennoot			

1777/78	zelfden	52.500	6.561	1/15 +	«	«	- Contract verlengd zonder openbare aanbesteding.
1778/79			5.116	fl.600			- J. Liedts wordt hoofd van de compagnie na dood van Ph. De Wulf in 1779
1779/80			7.634	wedde per vennoot			
1780/81	J. LIEDTS (Louis De VLIEGHER J.B. VAN GOETHEM)	52.500	10.639	1/15 + fl. 800 wedde a.d. eerste pachter, fl.600 wed- de a.venn.	«	«	- Verlenging zonder openbare aanbesteding.
1781/82			9.542				
1782/83			10.758				
1783/84	zelfden	52.500	?	£659 per jaar + fl. 800 a.eer- ste en fl. 600 aan overige pachters	«	«	- Verlenging. - Belastingverlaging doorgevoerd. - 1783-1784: 11/2 jaar tot 30 october.
1784/85			?				- Vanaf 1784 begint het boekjaar op 1 november en eindigt op 30 october.
1785/86			?				- Tantième op 5 februari 1785 forfaitair vastgelegd.
1786/87	J. LIEDTS, directeur L. DE VLIEGHER, onder- directeur	56.000 streef cijfer	ontvang- sten	Wedden: zo streef- cijfer be- reikt fl. 2000 aan directeur en fl.1200 aan onder- directeur Vanaf £ 60.000 1/15 als tantième	2/3 aan stad 1/3 aan politie		- Bod van De Moerloose afgeslagen in 1786 en 1788. - Verantwoordelijke schepen aangesteld. A.J. Goethals met fl.1000 wedde.
1787/88							
1788/89							
1789/90		53.413					
1790/91		60.539					

naamste beneficiarissen zouden zijn van de nieuwe clause was te voorzien en werd door de feiten bevestigd. Zo het netto-inkomen van Gent steeg van gemiddeld £ 43.600 per jaar in 1750-1753 tot £ 46.800 in 1753-1756, groeide het gedeelte van de ontvangsten, waaruit de pachters hun tantième van 10 % trokken, nog sterker aan: van globaal £ 6.668 tot £ 18.850. Dat resultaat moet de magistraat zeker voorzien hebben en hij moet de pachters dan ook tot een tegenprestatie verplicht hebben. Welke deze geweest is, kunnen wij alleen maar gissen, maar er zijn redenen om aan te nemen dat deze in de regeling van de regiekosten lag. Gezien o.m. de tevredenheid van het college van de Keure op het eind van het contract is het niet onwaarschijnlijk dat de schepenen aan de pachters gevraagd hebben de regiekosten te drukken en in alle eerlijkheid en vertrouwen hierover een open boekhouding aan te leggen ter inzage van de stad. Iedereen wist nu wel dat de regiekosten de laatste jaren erg opgelopen waren en bij een hoge drempel voor winstdeelname voor de pachter een achterpoortje vormden, die toegang gaf tot een compensatie voor zijn inspanning. Op het einde van de pacht werden de regiekosten dan ook forfaitair voor de toekomst vastgelegd bij resolutie van het schepencollege van 10 en 22 april 1756. De vaste som van £ 5.400 lag bijna £ 2.000 lager dan de kostennota's die in 1748-1752 ingediend waren<sup>167</sup>.

In 1756 werd het contract van de compagnie Pieter Motte zonder openbare aanbesteding verlengd. Nu het bedrag van de regiekosten definitief geregeld was, wilde het college zich meer op een stipte heffing concentreren. Het had daarover met de hoofdpachter onderhandeld. Deze had zich opnieuw tot samenwerking bereid verklaard en beloofd de heffingen beter te verzorgen. Hij was ertoe bereid aan het college zijn kennis en ervaring integraal mee te delen. De pachtprijs werd daarom op £ 40.500 gehandhaafd. Daar P. Motte als een integer man bekend stond — pas jaren na zijn dood zou men tot een ander inzicht komen — hoopte het stadsbestuur op deze manier de regie te kunnen voorbereiden en meer inzicht te krijgen in de fraude, in de druk en in de weerslag van de stedelijke belastingen. De regeringscommissaris H. de Wavrans was dezelfde mening toegedaan en had de verlenging van het contract te Brussel bepleit. Tevens werd aan Pieter Motte de inning van het lastgeld uit de hand verpacht<sup>168</sup>.

P. Motte stierf nog tijdens de pachttermijn. Hij werd opgevolgd door vennoot Jan Heye.

In 1759 ging de pacht naar de turbulente J.B. Van Goethem. Deze had een nieuwe pachtersvennootschap opgericht, waarin hij J. Heye als man van ervaring in de business had opgenomen. Hij had voor zichzelf de leiding van de onderneming opgeëist. De prijs, die Van Goethem voor de pacht betaalde, lag £ 550 hoger dan drie jaar voordien.

De overgang naar de regie was praktisch niet ter sprake gekomen wegens oorlogsomstandigheden. De Zevenjarige Oorlog (1756-1763) bracht mee

(167) Gegevens in SAG 527/17.

(168) JAS 778 : P 17 april 1756 en dossier. SEG 1447 : Cobenzl aan Sandelin 27 februari 1756. Het lastgeld werd verpacht voor een bedrag, dat gelijk stond met de gemiddelde ontvangst der laatste drie jaar.



dat de Staten van Vlaanderen elk jaar belangrijke toelagen als buitengewone beden stemden. In tegenstelling tot de gewone beden, waarvan zij was vrijgesteld, moest de stad Gent hierin wel bijdragen. Daarom veranderde men voorlopig niets aan de inningsmethodes: de pacht verzekerde de magistraat immers tegen het risico van lagere incasseringen.

In 1762 was de oorlog nog niet ten einde. Toch verlangde de magistraat dezelfde pachter aan te houden. Hij vond dit de beste manier om stilaan de overgang naar de regie voor te bereiden: een goede pachter was het best geplaatst om hetzelfde werk in overheidsdienst te doen. Daar de regering van geen verlenging wilde weten, had de stad enkele voorwaarden in het pachtcontract gewijzigd om andere kandidaten uit te sluiten en pachter Van Goethem te bevorderen. De regering was er niet gelukkig mee: de Geheime Raad had twijfels over de geschiktheid van deze man en vooral over zijn eerlijkheid<sup>169</sup>.

Ten gevolge van dit manœuvre van de magistraat werd de strijd rond de aanbesteding bijzonder heftig. De directeurs van de provinciale fiscaliteit tekenden te Brussel protest aan tegen de gewijzigde artikels, die hen als pachter uitsloten. Een vennoot van J.B. Van Goethem, ontvanger Pieter Van der Bruggen, verliet de compagnie en gaf hieraan veel ruchtbaarheid. Hij beschuldigde Van Goethem van allerlei onregelmatigheden. Ook tegen zijn vennoot J. Heye haalde hij erg uit, zodat een gerechtelijk onderzoek moest ingesteld worden. Zo kon de aanbesteding pas op 4 mei gebeuren. Aanvankelijk haalde Van Goethem toch zijn slag thuis en kreeg hij de pacht. Doch zijn tegenstanders legden er zich niet bij neer. Na een maand verbrak de regering de aanbesteding. Zij verklaarde Van Goethem onaanvaardbaar als pachter en herstelde de oude aanbestedingsvoorwaarden. Zij verordende tevens een nieuwe oproep tot de kandidaat-pachters. Het was Pieter Van der Bruggen, die voor zijn nieuwe vennootschap de pacht bekwam. Hij had na zijn ruzie met Van Goethem een concurrerende compagnie opgezet en Willem Liedts het directeurschap geschonken. Deze haalde het uiteindelijk tegen de directeurs van de provinciale fiscaliteit, die steeds ophoogden. De pacht bracht £ 1.150 meer op dan een maand voordien was aangeboden en werd voor £ 42.600 toegewezen<sup>170</sup>.

In 1765, tegen het einde van de uitbatingstermijn, was de oorlog ten einde, en werd de overgang naar eigen beheer weer besproken. Ditmaal werd de pas opgerichte Junta der Besturen, — en niet meer de Geheime

(169) G.R. 276 B: P 21 april en 17 mei 1762 en dossier. R.F. 3914: verzoekschrift 10 mei 1762, Pycke aan Cobenzl 14 juni 1762. SAG 107/24, fol. 63-66.

(170) G.R. 276 B, P 21 april, 17 mei en 5 juni 1762 en dossiers. RF 3914: Verzoekschrift 10 mei 1762, Pycke aan Cobenzl 14 juni 1762. SAG 107/24, fol. 63-66. Pieter Vander Bruggen was ontvanger van het pondgeld. Op het einde van 1765 ging hij bankroet, waarbij hij aan de stad £ 4.213 schuldig bleef. Hij werd aangehouden en zijn bezittingen werden verkocht. Zijn boekhouder, J.B. Van Crombrugge, werd op 30 december 1765 met zijn opvolging belast. Een lid van het college van de Keure had ten voordele van P. Van der Bruggen onverantwoorde maatregelen doen treffen. Hij had n.l. doen „*décharger les cautions du receveur Van der Bruggen, où la ville perd fl. 24.000, pour favoriser un ami de (l'échevin d'Hane de) Leeuwergem dans l'administration de la ville*”. SEG 2058: Vilain XIII aan Cobenzl 7 mei 1768. SAG 107/24, fol. 237. R.K. 35173.

Raad, — met het onderzoek van de opportuniteit van deze regie belast. Raadsfiscaal Dierickx, die inmiddels regeringscommissaris voor de stad Gent was benoemd, moest over het verzoek advies uitbrengen. Hij verwittigde de Junta dat een belangrijke fractie van het schepencollege geen interesse had voor deze nieuwe overheidsopdracht, nl. de inning in eigen beheer. Deze groep voelde weinig voor het opnemen van fiscale en financiële verantwoordelijkheden. Haar leden oordeelden daarbij veelal erg subjectief en waren niet in staat zich los te maken van familiale en persoonlijke bindingen. Deze toestand bood geen waarborg voor een eerlijke en onpartijdige inning der taksen.

De Junta bleek er dezelfde mening op na te houden. In haar consulte wees zij slechts even op het gebrek aan competent, leidinggevend personeel, dat de taak van directeur en onderdirecteur moest krijgen. Het was vooral het paternalisme en de vriendjespolitiek<sup>171</sup> van de magistraat, die haar tegenhield. „*Il semble au contraire que ces magistrats pensent ordinairement ne pouvoir mieux faire sentir au public l'autorité qui leur est confiée que par des grâces et des indulgences à ce sujet,*” schrijft de rapporteur van de Junta Th. de Gysperre (1729-1785). Hij was tot enkele maanden voordien pensionaris van Oostende geweest en kende de Gentse mentaliteit allicht door zijn functie. De weigering van de regering het eigen beheer door te voeren steunde dus in 1765 niet zozeer op principiële bezwaren als op praktische beschouwingen.

De Junta werd daarbij erg ontevreden, toen zij vernam dat een meerderheid in het college van de Keure het eens te meer opnam voor ontduikers. Men wilde nl. de uittredende pachter, W. Liedts, uitsluiten van de toekomstige pacht, omdat hij een aantal smokkelaars eerlijk en zonder aanzien des persoons had beboet. Liedts moet daar iets van vernomen hebben en had zich over het hoofd van de stadsmagistraat heen tot de regering gewend om een verlenging van zijn contract te bekomen. Wel aanvaardde men te Brussel de klacht, maar het verzoek werd geweigerd: er moest een openbare aanbesteding plaatsvinden. De regering zou er echter over waken dat de toewijzings- en uitbatingsvoorwaarden niet werden gewijzigd en Liedts gelijke kansen waarborgen.

Toch werd er iets aan de pachtcondities veranderd: zij werden in overeenstemming gebracht met het vorstelijk reglement betreffende de „stadswakende mannen”. De wijziging had dus niets met afweren van de aanspraken van Liedts te maken. Het reglement van 1752 had verordend dat  $\frac{1}{3}$  van de boetes en verbeurdverklaringen, door de pachters uitgesproken, naar het behulpzame politiepersoneel zou gaan. Twaalf jaar na de uitvaardiging eiste de Junta de opname van deze clause in het contract. Sinds hun oprichting hadden de „pandoeren” trouwens veel hulp geboden in de strijd tegen de fiscale fraude.

De openbare aanbesteding bracht slechts £ 400 meer op dan drie jaar voordien. Het verminderde aandeel in de boetes zal hier wel voor iets tussenzitten. Toch stegen de accijnsontvangsten in de jaren 1765-1768 in aanzienlijke mate en ook de tantièmes van de pachters. Wij vermeld-

(171) Een voorbeeld daarvan vindt men in voorgaande noot.

den reeds dat J.B. De Moerloose zijn eerste pachtersmandaat bekwam niettegenstaande de ernstige concurrentie van W. Liedts en het opbieden van een stroman, die de in eer herstelde Van Goethem vertegenwoordigde. Deze verschool zich voorlopig achter een compagnie, waarvan hij nog niet openlijk vennoot wilde zijn. Wel had hij zich in de gunst van de magistraat weten te dringen. Toen zijn compagnie de uitbating van de stedelijke fiscaliteit niet bekwam, was het college van de Keure hem indachtig: hij kreeg ten persoonlijke titel en zonder openbare aanbesteding de uitbating van de graanmolen en van het lastgeld in pacht<sup>172</sup>.

#### 2.6.2.2. Controle op het werk der pachters (1768-1774)

In 1768 kende het Gentse stadsbestuur een ingrijpende wijziging, die zijn weerslag zou hebben op het hele domein van de stedelijke financiën.

Tegen het verstrijken van het pachtcontract 1765-1768 was het eigen beheer opnieuw ter sprake gekomen. Voorschepen Vilain XIII had samen met enkele leden van de magistratuur te Brussel stappen ondernomen om de overgang te realiseren. Zij waren erg bezorgd om de bezwaren, die de Junta drie jaar voordien geopperd had en die aan de voorschepen meegedeeld waren. Het kwam er voor hen op aan een beheer voor de fiscaliteit uit te bouwen, dat niet alleen competent was, maar vooral onafhankelijk optrad. Daarom hadden zij zich tot de vier directeurs van de provinciale fiscaliteit gericht. Dezen waren hoge ambtenaren, beschikten over veel ervaring, stonden bekend als integer en werden door iedereen geacht. Ook de Junta der Besturen had vertrouwen in hun organisatietalent, hun correct optreden en hun competentie. Voor een aantal stedelijke en gewestelijke besturen was het beroep op hun leiding de doorslaggevende reden geweest om over te schakelen naar de regie. In het bijzonder beantwoordde de hoofddirecteur van de Vlaamse fiscaliteit, F. Rigauts, aan het profiel van de gezochte leider. Hij was een eerlijke ambtenaar en een harde werker en bezat de sterke persoonlijkheid die kon optornen tegen bevestigingen van favoritisme. Zijn werk voor de Staten van Vlaanderen bond hem daarbij aan het Gentse stadhuis, waar de statenadministratie was ondergebracht. F. Rigauts was persoonlijk bevriend met Vilain XIII en genoot ook het volle vertrouwen van fiscaal Dierickx. Toch weigerde hij in te gaan op het verzoek van de kleine groep schepenen. Officieel heette het dat hij reeds werk genoeg had. In feite was hij vooral beducht voor moeilijkheden met wispelturige schepenen en hun vlagen van favoritisme: met het college in functie was geen eerlijke en onpartijdige inning mogelijk. Het eigen beheer kon dus nog niet ingevoerd worden.

Wilde de stad Gent tot eigen beheer komen, dan moesten de grote middelen ingezet worden. Dit betekende de installatie van een nieuw schepencollege. Ook andere beleidsopties pleitten daarvoor. Tijdens het

(172) G. BIGWOOD, *o.c.*, blz. 208. G.R. 276 B: Magistraat aan Dierickx 7 maart 1765. JAS 25; fol. 44 en 93-94; 762: Dierickx aan Geheime Raad 26 maart 1765, P 30 maart 1765 en dossier. J.B. De Moerloose, de nieuwe pachter, was sinds 15 juli 1763 staatmaker der bieren. Betreffende de stadswakende mannen zie F. DE POTTER, *o.c.*, dl. I, blz. 405-407.

voorjaar van 1768 waren de ruzies, de partijschappen en de verdachtmakingen in het college van de Keure tot zo'n hoogtepunt opgelopen, dat de zittingen van de magistraat ongenietbaar waren geworden. Vilain XIII vroeg aan minister Cobenzl een vernieuwing aan van de stadsmagistraat en bekwam ze zonder veel moeite. Wegens de omslachtige procedure duurde het nog wel even voordat alles rond was. Op 11 juli werd de magistraat bedankt, die zeven jaar in functie was, en vervangen door een nieuwe ploeg, die tot 1783 zou aanblijven. Vilain XIII werd als voorschepen gehandhaafd, zijn „vrienden” en politieke medestanders bewaarden hun mandaat. Op 12 juli kwam het nieuwe college van de Keure voor het eerst samen voor een werkvergadering. Het werd een belangrijke zitting: de voorschepen ontvouwde een plan voor een nieuwe politieke koers, waarbij de zorg voor de schulden en de fiscaliteit en een vernieuwing van de bestuurlijke methodes centraal stonden. Maar op dat ogenblik was de beslissing over de inningsmethode der fiscaliteit al lang gevallen, want een nieuwe pacht ging steeds op 1 mei in.

Na de weigering van Rigauts had men beslist voorlopig bij de pacht te blijven. Alleen had men een nieuwe instelling voorzien: die van controleur der pachters. De aantijgingen tegen pachter De Moerloose, die, zoals wij reeds zagen, in 1768 tot een gerechtelijk onderzoek en een aanhouding voerden, waren de onmiddellijke aanleiding geweest tot de instelling. De magistraat had de noodzaak van enige controle zonder moeite aanvaard en na een oproep al vlug een van de acht kandidaten benoemd. De nieuwe controleur viel echter niet in de smaak van de Junta en zo casseerde de regering onmiddellijk de aanstelling, onder het beding dat de man te oud was. Terzelfdertijd stelde zij de nieuwe stedelijke controleur aan. Zij had daar belang bij, want haar kandidaat had aan fiscaal Dierickx toegezegd alle informatie over de administratie van de stad Gent aan de regering door te spelen. De nieuw-benoemde was de ontvanger van het pondgeld, J.B. Van Crombrugge<sup>173</sup>. Hij was in 1765 de falende ontvanger P. Van der Bruggen opgevolgd en had tot grote tevredenheid van de stad orde kunnen brengen in de verwarde administratie van zijn bankroete voorganger. Hij had daarbij de ontvangsten van het pondgeld met £ 2000 doen stijgen. Het doel dat de nieuwe controleur voor ogen moest houden, was de strijd tegen „*les fraudes et les malversations dont les admodiateurs actuels sont accusés*”. Zijn bevoegdheid was in het pachtcontract nauwkeurig omschreven. Hij moest er

(173) Tussen de kandidaten voor het ambt van controleur bevonden zich twee oud-pachters: J. Heye en J.B. Van Goethem. Deze laatste was te Brussel fl. 700 gaan aanbieden voor zijn aanstelling. De magistraat had N.F. Van Steynemeulen benoemd, een oud-bediende van de vorstelijke douanediensden. De regering duidde niet alleen J.B. Van Crombrugge aan, zij stelde tevens eigenmachtig een substituut aan om hem te vervangen in zijn functie van ontvanger van het pondgeld, nl. de jonge fiscale ambtenaar Jacques Mechelynck. J.B. Van Crombrugge was sinds 1752 in stadsdienst als boekhouder-ontvanger van het wijnrecht en van het maalgeld. In 1765 was hij ontvanger van het pondgeld geworden. JAS 762: P 18 april en 17 mei 1768, Gent aan Raad van Financiën 6 mei 1768, Dierickx aan Raad van Financiën 7 mei 1768.

vooral op letten, zo luidden de instructies, dat het eigen personeel van de pachters niet voor rekening van zijn bazen zou smokkelen<sup>174</sup>.

Verrijkt met het nieuwe controle-ambt was de pacht uiteindelijk uitbesteed. Zij werd toegewezen aan de verruimde compagnie De Moerloose, waartoe nu ook W. Liedts toegetreten was. Deze had, na het faillissement van zijn vennoot Pieter Van der Bruggen (december 1765) en de ontbinding van zijn vennootschap, toenadering gezocht tot J.B. De Moerloose en was zijn vennoot geworden.

De openbare aanbesteding bracht £ 4025 meer op dan drie jaar voordien. Dit was een enorme toename van de vaste jaarprijs, wellicht de hoogste van de eeuw. Het was duidelijk dat de algemene vrees niet waarheid werd dat n.l. de aanstelling van een controleur de prijs van de pacht zou doen dalen. Een verklaring voor deze stijging mag men zeker zien in de gunstige economische conjunctuur en de stijgende consumptie. De ontvangsten waren in de voorbije drie jaren met een grote sprong vooruitgegaan en met bijna £ 4000 gestegen. Dit wisten de antagonisten De Moerloose en Van Goethem heel goed en het had hun opbod beïnvloed. Tevens was de verdeelsleutel voor de „excessentie” of winst gewijzigd in een zin, die gunstig was voor de pachters. Voortaan zou  $\frac{1}{3}$  van de ontvangsten boven de bedongen pachtprijs naar de pachters gaan en  $\frac{2}{3}$  naar de stad, terwijl de verdeelsleutel voordien respectievelijk  $\frac{1}{10}$  -  $\frac{9}{10}$  bedroeg. Dit gaf de pachters bij gevoelig lagere winst een even groot inkomen. In ruil hiervoor bekam de stad echter  $\frac{1}{3}$  van de boeten en verbeurdverklaringen en moesten de pachters met eveneens  $\frac{1}{3}$  tevreden zijn, terwijl de politie haar recht op het laatste  $\frac{1}{3}$  behield. De stad mocht echter telkens zelfstandig beslissen of zij zich partij stelde in een geding. Alleen wanneer zij deelnam aan een proces, zou zij delen in de resultaten, maar moest dan ook de helft van de proceskosten dragen<sup>175</sup>.

Na de openbare aanbesteding had de magistraat de pacht van de graanmolen en van het lastgeld aan Van Goethem gelaten. Dit was erg tegen de zin van De Moerloose, die vroeger al had aangedrongen de beide uitbatingen in de algemene pacht onder te brengen. De Moerloose was erg gebeten op Van Goethem, daar deze stiekem de aantijgingen van het voorjaar had aangebracht en achter de concurrerende compagnie stond, die bij de openbare aanbesteding zijn bod had doen verhogen. In 1769 drong De Moerloose opnieuw aan op de samenvoeging van de pachten. Hij richtte zijn verzoek nu tot Brussel en kreeg er de steun van de Junta der Besturen. De magistraat verlangde echter niet op het verzoek in te gaan. Hij kon er maar aan ontkomen, door de zaak te verwijzen naar de pas opgerichte inventarisatiecommissie. Deze was immers door de landvoogd benoemd en zou erover advies geven zo gauw ze inzicht had in

(174) „*Les gardes et les employés sont sous la dépendance absolue de l'admodiateur, qui est soupçonné d'en abuser souvent en employant les premiers pour favoriser les fraudes*”. JAS 762 : Dierickx aan Raad van Financiën 9 april 1768.

(175) G.R. 277 A : D 18 en 27 april 1768 en dossiers. JAS 762 : P 18 april en 17 mei 1768 en dossiers. SAG 107/25 ; fol. 102-104, 109-110 ; 107/26, fol. 127. SEG 2058 : Vilain XIII aan Cobenzl 7 mei 1768.

het raderwerk van de gebruiken van de Gentse administratie. Daarmee was de beslissing op de lange baan geschoven.

De exploitatie van molen en lastgeld bleef gescheiden voortbestaan tot 1772. Toen de compagnie De Wulf-Van Goethem in 1773 de grote pacht overnam, kreeg De Moerloose de beide kleine uitbatingen toegewezen. Niet voor lang echter: nu ging van Goethem tot de aanval over. En met meer succes! Na enkele weken, op 21 mei 1773 kreeg hij gelijk: de beide uitbatingen werden De Moerloose ontnomen en bij de algemene pacht gevoegd<sup>176</sup>.

Tegen het verstrijken van het pachtcontract 1768-1771 was er te Gent heel wat veranderd. Niet alleen bestond er sinds de hernieuwing van de magistraat in 1768 een progressistische meerderheid in het stadsbestuur, maar onder de impuls van Vilain XIII was deze overgegaan tot een studie van de financiële administratie. De inventarisatiecommissie had in haar eindrapport een aantal saneringsvoorstellen geformuleerd, die zowel de openbare schuld als de fiscaliteit betroffen. Zij had niet alleen het octrooi en de bepalingen betreffende de aanslag geanalyseerd, ook de wijze van inning via pacht s.s. en s.l. en eigen beheer was onderzocht. Dit kreeg een eerste weerslag in de pachtcontracten tussen 1771 en 1774 en zou vooral hun looptijd beïnvloeden.

Junta en schepencollege waren het in 1771 eens om de inning der accijnzen slechts voor één jaar te verpachten. De regering verlangde de handen vrij te hebben voor de hervormingen, die door de inventarisatiecommissie voorgesteld waren, en wachtte alleen nog op het auditierapport, dat fiscaal Dierickx als regeringscommissaris voor Gent moest opstellen. Het indienen van dit rapport leek in 1771 slechts een kwestie van enkele maanden te zijn... Toen in 1772 en 1773 dat rapport nog niet ingestuurd was, werd op grond van dezelfde argumentatie steeds een termijn van een jaar gehandhaafd.

Het octrooi voor de heffing der taksen werd, zoals men weet, in hetzelfde ritme opgenomen: verlenging met een jaar in 1772 én 1773, verlenging met drie jaar in 1774. Spijts veel goede wil bevatten de octrooien de eerste tien jaar geen wijzigingen betreffende de aanslag. Pas de Jozefistische tijd zou in de Gentse fiscaliteit enkele lichte veranderingen doorvoeren<sup>177</sup>.

Ook de stad Gent verlangde een pachtovereenkomst voor een jaar. Zij vroeg daarvoor aan de regering de toelating om het contract met De Moerloose te mogen verlengen. Vilain XIII had alleen enkele voorwaarden aangepast. Hij had ze in overeenstemming gebracht met het plan van de commissie voor een technische verbetering van de aanslag- en inningsmethoden. De Junta aanvaardde zonder enig bezwaar zijn voorstel. Zij was gelukkig dat de stad bereid was werk te maken van de voorgestelde

(176) G.R. 277 B: D 5 januari 1756 en 21 mei 1773. JAS 762: Gent aan Raad van Financiën 9 september 1769; 780: P 12 augustus 1774. SAG 107/46: Actum 14 juni 1774.

(177) JAS 762: P 27 april 1772 en 30 april 1773.

hervormingen. Alleen moest de pachtprijs met £ 500 verhoogd worden <sup>178</sup>.

J.B. de Crombrughe werd vervangen als controleur. Hij had voor zijn werk de hoge wedde van fl. 1000 gekregen en moet zijn taak zeer ernstig aangepakt hebben. Zo was hij al vlug in botsing met de pachters gekomen. De nieuwe magistraat was door zijn rapporten op de hoogte gekomen van een aantal praktijken, die onaanvaardbaar waren en had maatregelen kunnen treffen. Voor het eerst had de overheid een echt inzicht gekregen in de taksheffing door op winst beluste huurlingen.

De controle-opdracht had aan de titularis een grotere inzet gevraagd dan hij verwacht had. In 1771, op het einde van de pacht, verlangde hij terug te keren naar het rustiger en bescheidener werk van ontvanger van het pondgeld. Het werd hem toegestaan. Een handelaar volgde hem op, Charles De Brauer. Toen hij in 1772 aangezocht werd om vennoot te worden in de compagnie De Moerloose, werd het controleursambt afgeschafte. De instelling had zijn nut gehad. De commissie voor financiën zou voortaan een oog in het zeil houden.

In 1772 en 1773 herhaalde de stad Gent haar voorstel van 1771: een pachtcontract met slechts één jaar looptijd. De regelingen verliepen nu wel iets moeilijker en werden doorkruist door intriges, zoals Gent die wel meer kende.

In 1772 vroeg schepen Vilain XIII een verlenging van het contract van pachter De Moerloose ten persoonlijke titel. Met dit verzoek koos hij partij in een geschil dat ontstaan was tussen de hoofdpachter en de twee vennoten Ph. De Wulf en W. Liedts. De Moerloose beschuldigde hen van oneerlijke praktijken en vatte zijn visie samen met de volgende zin: „*Ceux-ci sans connaissance, sans expérience, ne prenant conseil que de leur caprice, s'opposent le plus souvent aux projets pour le meilleur être de la ferme et l'aisance du commerce, uniquement guidés par le vil intérêt*”. Dit oordeel, uitgebracht in het perspectief van de overgang naar de regie, was vernietigend voor de beide partners <sup>179</sup>. Ch. De Brauer was het echter eens met deze visie. De Moerloose had zich daarom ontdaan van de twee onheuse vennoten, die klaarblijkelijk reeds voordien door Van Goethem gesolliciteerd waren en nu met deze een nieuwe compagnie vormden. Hijzelf had met voorkennis van Vilain XIII een nieuwe vennootschap opgericht, waarin hij de ontslagnemende controleur Ch. De Brauer opnam, alsook advocaat Le Cat, die een specialist in fiscaal recht heette te zijn.

Aanvankelijk was iedereen het erover eens dat men de pacht best met een jaar verlengde om daarna tot eigen beheer over te gaan. De pachters zouden dan directeur worden. Ook fiscaal Dierickx adviseerde in die zin. Een rapport van controleur De Brauer had een aantal richtlijnen en werkwijzen geformuleerd, voortvloeiend uit zijn ervaring. Zij moesten op proef uitgevoerd worden.

Van Goethem wilde echter dat gunstige perspectief niet laten ont-

(178) JAS 762 : P 31 mei 1771 en dossier. SEG 1973 : de Wavrans en Baudier aan Starhemberg 8 mei 1771.

(179) JAS 762 : Verzoekschrift 1 april 1772.

glippen en werd ook graag, mits een jaar pacht, directeur. Hij wist de groep van de pensionarissen en de secretarissen in beweging te krijgen. Als juristen waren zij steeds bekommerd om de stedelijke autonomie. Plots verzette zich deze groep tegen de regeling, die door Vilain XIII was voorgedragen en maakte ernstige bezwaren, zoals wij reeds zagen, tegen het feit dat De Moerloose zich kandidaat had gesteld te Brussel en niet te Gent. Daarom steunde het „buffet” de compagnie De Wulf-Liedts-Van Goethem en kreeg het zelfs de meerderheid der schepenen mee. Van Goethem zat zijnerzijds niet stil en wendde zich in het geheim tot Brussel met het voorstel de pachtprijs met £ 1.000 te zullen verhogen en een lening van £ 3.000 zonder intrest aan de stad te schenken voor de duur van de pacht. Daar voelde de Junta der Besturen wel iets voor en ze maakte al plannen om de beide concurrenten tegen mekaar te laten opbieden. Uiteindelijk moest de gevolmachtigde minister A. von Starhemberg de knoop doorhakken. Hij volgde tegen de zin van de Junta het advies van Vilain XIII en Dierickx. De groep De Moerloose kreeg de pacht toegewezen. Zij moest echter een aanvaardbaar bod doen. Dit gebeurde door de overname van het voorstel Van Goethem: een verhoging van de pachtprijs met £ 1.000. Bovendien moet Vilain XIII zo ontevreden geweest zijn over de intriges van Van Goethem dat hij hem de pacht van het lastgeld ontnam en aan De Moerloose overdroeg<sup>180</sup>.

In 1773 was de toestand niet duidelijker. Drie grote compagnies stelden zich nu immers kandidaat voor de inning der taksen: de groep De Moerloose, de groep De Wulf en de groep van de vier directeurs van de provinciale fiscaliteit. Voorschepen Vilain XIII had zich bijzonder ingezet om de instemming van de regering te bekomen voor de overgang naar de inning in eigen beheer. De nieuwe commissie van financiën had dit voorstel tot het hare gemaakt en het bij de centrale overheid gesteund. Klaarblijkelijk moet de voorschepen niet erg tevreden zijn geweest over de prestaties van de compagnie De Moerloose, want hij had de vier directeurs van de Statenadministratie opnieuw aangesproken en ze kunnen bewegen zich kandidaat te stellen. Vilain XIII was gelukkig met hun kandidaatstelling: hij wist dat zij door de centrale overheid gewaardeerd werden als deskundige en ervaren regisseurs en vóór alle anderen aanvaardbaar in de leiding van de inning der taksen.

Totaal onverwacht verzette fiscaal Dierickx zich tegen dit plan. Hij liet zijn vriend voorschepen opmerken dat er zich wel eens incompatibiliteit kon voordoen tussen hun stedelijke en hun provinciale opdracht. Tegenstelling van belangen zou zeker ten nadele van de stad uitvallen, verzekerde hij. Vilain XIII gaf toe. Het leek uiteindelijk beter de overgang naar eigen beheer nog een jaar uit te stellen. Een andere reden pleitte ook daarvoor. De conversie der stadsrenten was in een ongunstig klimaat gestart en moest tot een goed einde gebracht worden. Het vertrouwen in de solvabiliteit van de stad moest dus ten allen prijze gehandhaafd wor-

(180) JAS 762: Verzoekschrift van De Moerloose 1 april 1772, van De Wulf en Liedts 17 april 1772 en van dezelfde s.d., Dierickx aan landvoogd 18 april 1772, P 22 april 1772.



den. De renteniers mochten geen verdere reden tot weigering van conversie krijgen door een wijziging van het regime van heffing en inning der taksen<sup>181</sup>.

Samen steunden Vilain XIII en Dierickx dan maar de kandidatuur van de compagnie De Moerloose. Deze was bereid de pachtsom nogmaals met £ 1.000 op te trekken. Zij botsten echter op het verzet van de Junta der Besturen. Zij had in 1772 het bevel gekregen het voorstel Vilain XIII-Dierickx zonder verder commentaar goed te vinden en de nodige akten voor te bereiden. Dit had zij correct maar met tegenzin gedaan. De jonge ambtenaren waren bijzonder beducht voor de invloed van de beide Gentse edellieden op de gevormde minister en de secretaris voor staat en oorlog, zodat zich wellicht hetzelfde scenario zou afspelen als het jaar voordien. Auditeur A. Limpens nam daarom stoutweg het initiatief om de compagnie De Wulf te contacteren. Hij kon van haar een bod bekomen van £ 51.000, d.i. £ 1.375 meer dan wat De Moerloose wilde geven. Op basis van dit resultaat bekwam de Junta van de minister dat de stad werd aangezegd geen bezwaren te uiten tegen De Wulf en zijn vennoten en de openbare aanbesteding te laten beslissen. Alleen moest in het contract het pachtersaandeel in de winst van  $\frac{1}{3}$  naar  $\frac{1}{4}$  gereduceerd worden.

De openbare aanbesteding deed de pacht prijs stijgen tot £ 51.625 d.i. £ 3.100 meer dan het jaar voordien. De Junta jubelde: had men ons het vorig jaar ook maar de vrije hand gelaten in de Gentse pacht, schreef zij, dan had deze voor de stad al heel wat meer opgebracht. De compagnie De Wulf, waarin Jean Liedts ondertussen zijn overleden vader had opgevolgd, haalde het tegen De Moerloose en tegen de bedenkingen van Vilain XIII en Dierickx betreffende de betrouwbaarheid en moraliteit der vennoten. Het hoge bod vonden de vennoten verantwoord, zij hoopten zich daarmee in te kopen als toekomstig directeur der regie. De toekomst zou uitwijzen dat zij geen ongelijk hadden<sup>182</sup>.

Inmiddels was het toezicht op het werk van de pachters en het fiscaal personeel niet verminderd. Na het wegvallen van het controleambt werd de zorg voor de regelmatigheid van de verrichtingen meer en meer waargenomen door de stedelijke commissie voor financiën. Deze bouwde zich al vlug een reputatie op van streng toezicht en onkreukbaarheid. Reeds in september 1772 waren de belastingontvangers onder dreiging van boeten aangemaand hun maandstaten met ontvangsten en uitgaven stipt op te maken en door de pachters te laten verifiëren. Ook nadien werd herhaaldelijk op stiptheid en accuratesse aangedrongen. De commissie nam ook meer en meer de taak van voorschepen Vilain XIII over als promotor

(181) De kredietwaardigheid is in 1773 een gevoelige aangelegenheid. Fiscaal Dierickx adviseerde de regering de herhaalde aanbieding van de groep De Wulf om aan de stad een interestloze lening te schenken, niet aan te nemen. Dit zou immers bij de rentehouders de indruk wekken dat Gent in geldnood zit. JAS 762 : Dierickx aan Starhemberg 13 april 1773.

(182) JAS 762 : P 20 april en 11 mei 1773 en dossiers, D 25 april 1773. SEG 1956 : Starhemberg aan Vilain XIII 24 april en antwoord 29 april 1773, Dierickx aan Starhemberg 13 april 1773.

van de financiële orthodoxie. Meer nog dan de algemene resolutieboeken van het college van de Keure leggen de briefwisseling en de aparte resolutieboeken van de commissie getuigenis af van haar zorg en waakzaamheid<sup>183</sup>. De belastingontvangers werd aangezegd hun kantoor niet te verlaten op de gewone werkuren. Alleen na instemming van de voorschepen en mededeling aan de pachters mocht dit gebeuren. De commissie vroeg hen een oog in het zeil te houden op de aanwezigheid van het stadspersoneel tijdens de diensturen. Aan sommigen onder hen werd gevraagd een lijst op te stellen van de afwezigheden van de bedienden, o.m. van degenen die hun kantoor hadden in het pakhuis van de Korenmarkt. In november 1774 werden de pachters aangezocht een lijst van de inbeslagnamen en van de abonnementen bij de commissie in te dienen. Op een ander ogenblik werd hun opgedragen, samen met de ontvanger van het pondgeld J.B. Van Crombrugghe, de aanslagvoet van dit recht te onderzoeken. Zij moesten ook de inningsprocedures beschrijven met abonnementen e.d. en de weerslag van het stedelijk invoerrecht op de algemene gang van zaken bestuderen, om dan op basis van deze gegevens wijzigingen in het tarief voor te stellen<sup>184</sup>.

Zo waren de jaren 1768-1774 een periode van voorbereiding op het eigen beheer en van controle op de uitbating der fiscaliteit door de pachters. Deze controle was in feite slechts een onderdeel van een bewustwordingsproces betreffende de betekenis van de fiscaliteit, die in de loop der eeuwen zonder vooropgezet plan was uitgebouwd.

### 2.6.2.3. Naar het eigen beheer : overgangsmaatregelen (1774-1786)

De ernstige begeleiding van pachters en ambtenaren maakte in 1774 een eerste stap naar de regie mogelijk. Het initiatief ging ditmaal uit van de stad en van haar commissie voor financiën. Deze had zich reeds twee maanden vóór het verstrijken van het pachtcontract over het probleem van het innen der accijnzen gebogen. In de maand maart diende zij bij de regering een voorstel van pachtvereenkomst in dat zo gewijzigd was dat de pachters een statuut *sui generis* kregen : ten dele bleven zij zelfstandige ondernemers, ten dele werden zij stedelijke officieren, ja zelfs „directeurs van de stadsrechten”. Zij zouden voortaan nog een minimaal deel van de winst krijgen, 1/15 in plaats van 1/4. Daarnaast zouden zij elk een vaste jaarwedde krijgen van fl. 500 wiss.

Het is niet duidelijk of de Junta der Besturen gelukkig was met het voorstel van de Gentse commissie, dat de volle steun van de magistraat genoot. Zij adviseerde uiteindelijk de goedkeuring van het nieuwe contract, maar deelde de minister tevens mee dat zij de activiteiten van de commissie nauwgezet zou blijven volgen<sup>185</sup>.

(183) SAG 107/26, fol. 222-223 ; 107/46 passim. SEG 1956 : Vilain XIII aan Starhemberg 1 januari 1774.

(184) SAG 107/27, fol. 95 ; 107/46 : Actum 25 november 1774 en 1 december 1775.

(185) JAS 761 : P 21 juli 1775 ; 762 : P 20 april 1774. G.R. 277 B : D 29 april 1774 en dossiers. SAG 107/27, fol. 76-77, 81-82 ; 107/49 : D 27 mei 1774 ; 107/46 :

Door deze verandering overtrof het inkomen uit de vaste wedde de verrijking afkomstig uit de winst en bracht het wellicht op de hoogte van wat winst én boetes opleverden (zie Tabel II)<sup>186</sup>. De compagnie De Wulf zou de pacht voor dezelfde prijs verder zetten *par forme de régie*. Aan haar werd de voorkeur gegeven, ofschoon de groep De Moerloose te Brussel £ 50 meer was gaan bieden. Er vond geen openbare aanbesteding plaats. Wel werd de looptijd van het contract op drie jaar gebracht.

In 1777 werd de pacht met drie jaar verlengd. Het getuigenis van de commissie voor financiën was voor de Junta doorslaggevend. Deze vond dat de compagnie uitstekend gepresteerd had. De pachtprijs moest echter opgetrokken worden samen met de wedden: respectievelijk werden zij met £ 875 verhoogd tot £ 52.500 en van fl. 500 op fl. 600 gebracht<sup>187</sup>.

In 1780 was de samenstelling van de vennootschap veranderd. De „principael”, Ph. De Wulf, overleed in 1779 en werd vervangen door Jean Liedts. Een nieuwe vennoot was aangetrokken, Louis De Vlioger. Op verzoek van de magistraat werd het contract van de uittredende vennootschap zonder openbare aanbesteding verlengd. De Junta had het advies van de stad zonder moeite kunnen overnemen en had daarvoor goede redenen. De opbrengst van de Gentse accijnzen was in de loop der laatste drie jaar blijven stijgen. Weliswaar was het groeiritme niet hetzelfde als tijdens de triënnale 1774-1777, maar daar bestond een gereede verklaring voor. Tijdens de Beierse Successie-Oorlog (1778-1779) was het garnizoen uit Gent weggetrokken en zo doende was de consumptie van allerlei genotsmiddelen gedaald. Toch hadden de pachters geen verlaging van hun prijs gevraagd. De Junta vond dat zij de fiscaliteit nu zeer goed kenden en het stadspersoneel naar haar hand hadden gezet. Men moest hun nog enige tijd gunnen om de beheerstechnieken te vervolmaken en dan

A 25 maart 1774. De pachters heten zich „directeurs van de stadsrechten” in hun bod voor de verlenging van de pacht in 1786. JAS 763: Gent aan Raad van Financiën 30 september 1786 met dossier.

(186) De regeling van wedden en tantièmes in 1774 zou slechts gedurende twee jaren een voorsprong van de wedden op de tantièmes kunnen handhaven. De sterke stijging van de fiscale ontvangsten zou als gevolg hebben dat de tantièmes de vaste vergoeding ruim overtroffen. De verhoging van de wedden in 1777 zou hierin geen verandering brengen. Hieronder brengen wij een overzicht van tantièmes en wedden, zoals zij uit Tabel I en de beslissingen van 1774 en 1777 naar voor komen.

TABEL II

Globale tantièmes en wedden der Gentse fiscaliteitspachters in 1774-1783

PERIODE	TANTIEME	WEDDE	PERIODE	TANTIEME	WEDDE
1774/75	£ 186	£ 250	1779/80	£ 509	£ 300
1775/76	£ 220	£ 250	1780/81	£ 709	£ 300
1776/77	£ 530	£ 250	1781/82	£ 636	£ 300
1777/78	£ 437	£ 300	1782/83	£ 717	£ 300
1778/79	£ 341	£ 300			

Deze cijfers helpen de lezer enigszins De Moerloose te begrijpen, die in 1786 in zijn soumissie tegen de uitbatende pachterscompagnie zal voorstellen de vaste weddevergoeding te laten vallen.

(187) JAS 762: P en D 15 april 1777 en dossier. SAG 107/46: A 14 maart 1777, 23 januari 1777.

kon men hun volledig het statuut van ambtenaar geven. In dat perspectief oordeelde ook de Junta dat men geen openbaar bod moest instellen. Het zou trouwens aan het inkomen van de stad weinig veranderen<sup>188</sup>.

De verlenging van het pachtcontract in 1783 verliep volgens hetzelfde rustige scenario. De pachters deden het nog steeds zeer goed, daar was men het te Brussel en te Gent over eens. Alleen oordeelde de Junta het opportuun een kleine correctie aan het pachtcontract aan te brengen. Om de tevredenheid van alle instanties over het werk van de hoofdpachter tot uitdrukking te brengen, besliste zij Jean Liedts een weddeverhoging van fl. 200 toe te kennen. Zijn vennoten bleven fl. 600 per jaar als salaris trekken, hijzelf ontving fl. 800. Aan de pacht prijs werd niets veranderd, ofschoon de meerontvangst tot gemiddeld £ 10.000 was opgelopen. Daar was trouwens een reden voor.

De Junta voorzag de mogelijkheid van betwistingen vanwege de pachters in de periode 1783-1786. Er lag immers een verlaging van sommige fiscale aanslagen in het verschiet. De regering had in het voorjaar van 1783 zelfs al in petto beslist deze aan de stad op te leggen. De Junta dacht vooral aan een verlaging van het pondgeld en van het lastgeld en zelfs aan de afschaffing van het issuerrecht. En bij een vermindering van de aanslagvoet was de pachter gerechtigd een verlaging van de pacht prijs te vragen.

In de jaren 1780-1783 beleefde de economische activiteit, en bijzonder de handel en het vervoer, een gulden tijd. Dit was een rechtstreeks uitvloeisel van de Amerikaanse Onafhankelijkheidsoorlog (1776-1783) en van ons statuut van gewapende neutraliteit. Wij vermeldden het reeds. Oostende was een drukbezochte haven geworden, de enige in het Westen, die voor alle schepen toegankelijk was. De vrijmaking van het vervoer en van de binnenlandse handel leek de Jozefistische administratie meer dan ooit nodig. Met dat doel had zij reeds in 1782 voorgesteld het pondgeld, d.i. het stedelijk in- en doorvoerrecht te Gent, en analoge rechten in andere steden te verlagen. De stedelijke overheden waren daar niet erg mee ingenomen, ook de Gentse magistraat niet. De Gentse Kamer van Koophandel en de Vlaamse zakenwereld drongen er wel op aan. Bij de verlenging van het pachtcontract in 1783 vond de Junta dat het verzet van de stad lang genoeg geduurd had en dat een vermindering van het pondgeld er onverwijld moest komen. De Gentse financiën konden trouwens een daling van het inkomen aan.

Het perspectief van deze fiscale ingreep was voor de Junta der Besturen een bijkomende reden om dezelfde pachters te bewaren. Zij waren bekenden en hadden reeds ten dele het statuut van ambtenaar. Een afrekening in verband met een vermindering van hun ontvangsten zou zeker vlotter verlopen dan met nieuwelingen of zuivere pachters<sup>189</sup>.

Nog hetzelfde jaar 1783 werd te Gent een gemengde commissie van ambtenaren en zakenlieden opgericht voor de aanpassing van het pondgeld.

(188) JAS 763 : Magistraat aan landvoogd 1 maart 1780, P 14 maart 1780.

(189) JAS 763 : P 4 april 1783, D 18 april 1783 en dossier. G.R. 278 A : D 18 april 1783 en pachtvereenkomst.

Een der pachters kreeg er zitting in. Dit stedelijk in- en uitvoerrecht bracht op dat ogenblik circa fl. 90.000 op. Na moeizame besprekingen kwam men tot een eerste akkoord, dat het stedelijk inkomen met fl. 15.000 à 16.000 verminderde. Deze verlichting van het pondgeld werd in september 1783 door een stedelijke ordonnantie afgekondigd. Ook het lastgeld werd verlaagd. Door de deelname van de pachters aan de voorbereiding van de maatregel en het hoge boni sinds 1780, bracht de verlaging van de beide rechten geen bijzondere moeilijkheden mee voor de uitvoering van het contract en de vergoeding van de pachters.

„*La perte ainsi constatée leur fut bonifiée*”, stelde de Junta later vast. Door zijn beslissing van 5 februari 1785 keurde het college van de Keure goed dat zij tot aan het einde van het pachtcontract een forfaitaire deelname in de winst zouden ontvangen van £ 659 per jaar. Wie deze som vergelijkt met het 1/15 van de negen voorgaande jaren 1774-1783 (Tabel II) ziet dat zij niet slecht bedield werden<sup>190</sup>.

#### 2.6.2.4. De invoering van het eigen beheer (1786)

Het jaar 1786 zou voor de Gentse fiscaliteit een belangrijke datum worden. Dat jaar mocht de stad uiteindelijk de inningsprocedure invoeren, die zich in Europa meer en meer opdrong: de heffing in eigen beheer. De verandering was de afwikkeling van een lange evolutie, waardoor een grote stad in ons land zich bij een algemene trend aansloot.

Aanvankelijk vermoedde men te Gent niet dat de overgang naar de regie imminent was. Deze onwetendheid was karakteristiek voor de groeiende vervreemding en voor de spanning, die gerezen was tussen de Jozefistische administratie en de ondergeschikte besturen. Onverwachte interventies brachten trouwens ook aarzelingen in de regeringsmilieus teweeg.

Eerst was de pacht met zes maanden verlengd: zij zou niet meer ingaan op 1 mei maar op 1 november. Zoals alle instellingen in zijn rijk moest ook de pachtonderneming het door Jozef II geüniformeerde boekjaar volgen. Dit begon op 1 november en eindigde op 31 oktober.

Daarna was de concurrentiestrijd tussen de twee kandidaat-pachters weer hevig opgelaaid. De Moerloose<sup>191</sup> kon het niet langer verkroppen dat zijn aartsvijand Van Goethem via de compagnie Liedts al dertien jaar de accijnzen exploiteerde, zonder dat nog enige mededinging van anderen

(190) G.R. 278 A: P 28 juli 1783, Advies van Gent 19 juli 1783, D 27 augustus 1783 en dossier. JAS 784: stedelijke ordonnantie van 27 september 1783. OPBA, dl. XII, blz. 378-380. Met welk een ernst de weerslag van de fiscale maatregelen onderzocht en berekend werd, blijkt uit JAS 763: P 1 april 1783 en 14 oktober 1786; 782: Corthals aan Limpens 11 mei 1782 en verslag van Limpens 30 december 1784; 784: P 26 mei 1783. Betreffende de forfaitaire tantième zie JAS 763: P 14 oktober 1786 en R.K. 35187-35189.

(191) Hij had een vennootschap gevormd met zijn schoonbroer L.J. Lancsweert en die gesteld onder de leiding en de naam van Lieven Haeck, een oud-vennoot van Van Goethem.

toegelaten was. Hij deed te Brussel namens de compagnie Lieven Haeck een aanlokkelijk voorstel voor het bekomen van de pacht: niettegenstaande de verlaging van het pond- en lastgeld was hij bereid £ 3000 meer te betalen dan de firma Liedts nl. £ 54.500 en af te zien van de wedden, die de pachters sinds 1774 kregen. Dit voorstel stelde de Junta een ogenblik perplex: was het voor de stad Gent niet voordeliger voorlopig af te zien van het eigen beheer en een tijdje met De Moerloose te werken?

Nochtans pleitten een aantal omstandigheden voor het handhaven van de compagnie Liedts in de accijnsbusiness, ook al lag haar bod lager. De jarenlange ervaring met de drie vennoten-pachters was erg positief uitgevallen en bood een waarborg voor de toekomst. Alle getuigenissen over hun inzet, eerlijkheid en competentie waren eensluidend en lovend. Hun boekhouding hadden zij zonder mopperen aangepast aan het nieuwe dienstjaar. Alle controles hadden zij met brio doorstaan: al hun boekingen waren immers „*scrupuleusement compulsés et controlés par le comité*”. Jean Liedts had zich persoonlijk ingezet om de inning van de bier- en accijnsrechten te verbeteren en de ontvangsten gevoelig verbeterd. De stad had hem hiervoor uit erkentelijkheid en op advies van de Junta een verhoging van zijn wedde toegekend. Ofschoon het pond- en lastgeld hun opbrengsten hadden zien slinken, had hij zijn bod toch op £ 52.500 gehandhaafd.

Met De Moerloose lagen de verhoudingen anders. Hij had wel een hogere som geboden, maar in ruil daarvoor een looptijd van zes jaar bedongen. Hij was daarbij een veeleisend en moeilijk man, die van de overheid steeds het onderste uit de kan verlangde. Als pachter te Brugge procedeerde hij er op los tegen de stedelijke magistraat. Allerlei futiiteiten waren voor hem redenen om de stad te dagvaarden en dat kostte aan de overheid als verweerder veel geld. De stad Brugge had zelfs al een proces tegen zijn pachter verloren voor de Grote Raad te Mechelen.

Jean Liedts was daarentegen een redelijk en rustig man. Tijdens zijn zevenjarig leiderschap had hij het nooit tot een proces met de stad Gent laten komen. Bij meningsverschillen had hij steeds de voorkeur aan een minnelijke schikking gegeven. Zelfs de ingrijpende verlaging van het pondgeld had tot geen echte onenigheid of onoplosbare problemen geleid. In het perspectief van verdere fiscale hervormingen vond men dit te Brussel een niet geringe verdienste.

Niettegenstaande de voorkeur naar hoofdpachter Liedts ging, mocht men het verschil in bod niet vergeten, vond de Junta. Zij drong daarom bij hem aan het bedrag van zijn onderschrijving te verhogen. Hij stemde daarmee niet zonder moeite in en wilde niet verder gaan dan een bod van £ 53.500. Wel deed hij afstand van de wedden, die de pachters jaarlijks trokken ten belope van fl. 2000, maar vroeg dan ook voor het contract een duur van zes jaar. Deze toegevingen aan de Junta hadden trouwens tot ernstige meningsverschillen met de vennoten geleid. J.B. Van Goethem trok zich terug met de stille hoop dat zijn verdwijnen de ontbinding van de compagnie zou meebrengen. Niet alleen was hij de oudste vennoot, hij was ook degene die weleer de eerste participanten had samengebracht en de maatschappij opgericht. Het werd een misrekening. Jean

Liedts kon de toetreding bekomen van de nieuwe ontvanger van het pondgeld, Jacques Mechelynck<sup>192</sup>.

Op het eerste gezicht bleek er nog een grote afstand tussen de beide offertes te liggen : duizend pond was geen geringe som. De cijfermensen van de Junta berekenden echter al vlug dat deze indruk niet juist was. Bij de aanvaarding van het voorstel Liedts bedroeg het reële verlies aan inkomen voor de stad Gent niet meer dan zesenzestig pond. Dat was immers het 1/15 winstaandeel in £ 1000<sup>193</sup>. Tegen deze beperking van het stedelijk inkomen wogen de andere voordelen ruim op. Daarom lag de beslissing voor de hand : voor de fiscale pacht moest Gent opnieuw met de vertrouwde compagnie Liedts scheep gaan. Daarover besliste de Jozefistische regering en niet de magistraat van de Keure, zij het dan dat deze een advies mocht geven. De tijden waren nu wel erg veranderd, de stedelijke autonomie was zo goed als verdwenen.

Nu de kandidatuur van De Moerloose als pachter op een verantwoorde en verlichte wijze uitgeschakeld was en nog alleen de ervaren J. Liedts in aanmerking kwam, kon men te Brussel opnieuw aan de overgang naar regie gaan denken. Het was daarbij gelukkig dat de nog steeds gewantrouwde Van Goethem heel onverwacht uit de business verdwenen was. De overschakeling van pacht naar eigen beheer bracht normalerwijze het schenken van een nieuw statuut mee aan degenen, die als pachter aanvaard waren : dezen zouden van zelfstandige uitbaters en privé-vennootschap tot volwaardig, stedelijk personeel worden aangesteld en kregen dan

(192) Het opbod tussen de twee concurrerende compagnies ging nog verder. Beiden boden aan de inning van het lastgeld, van het zoutrecht en het kalsijdegeld en de uitbating van de vol- en watermolens er gratis bij te nemen. De Moerloose ging zelfs zover te verklaren dat hij slechts de helft van de regiekosten zou aanrekenen. Dit verwekte bij de Junta achterdocht : „*ceux qui le font ont d'autres vues, qui pourraient être nuisibles au bien public et à la prospérité de l'administration*”. JAS 763 : Gent aan Raad van Financiën 29 augustus, 4 en 30 september 1786, Gent aan Limpens 29 augustus 1786, Verzoekschrift van L. Haeck 16 september 1786, P 16 oktober 1786 en dossier. Het college van de Keure was zo ingenomen tegen De Moerloose dat het hem de kennisname van de pachtvoorwaarden weigerde. JAS 763 : Verzoekschrift met apostille 26 augustus 1786, Verzoekschrift aan Belgiojoso 29 augustus 1786. Anderzijds verbazen de financiële toegevingen van J. Liedts des te meer dat hij in 1780 en 1783 eisen stelde. „*Les admodiateurs actuels se plaignent déjà ouvertement d'être peu salariés des peines qu'ils se sont données*”, noteerde de Junta in 1780. JAS 762 : P 14 maart 1780. In 1783 vroeg Liedts een vergoeding voor zijn werk bij het innen van het lastgeld. JAS 782 : memorandum van J. Liedts s.d. Principael Liedts moet zich wel erg bedreigd gevoeld hebben om zoveel concessies te doen en te breken met Van Goethem.

(193) De berekening van de Junta ging uit van de stedelijke begroting en van de verdeelsleutel der winst. De stad verwachtte zich voor de eerstvolgende jaren aan een fiscaal inkomen van £ 55.000, althans volgens een eerste begroting. De verdeelsleutel der ontvangsten boven de pacht prijs was : 14/15 voor de stad, 1/15 voor de pachter. Het bod van De Moerloose zou opleveren :

$$£ 54.500 + £ \frac{500 \times 14}{15} = £ 54.966-13-4$$

$$\text{Het bod van Liedts gaf : } £ 53.500 + £ \frac{1500 \times 14}{15} = £ 54.900.$$

$$\text{Verschil} = £ 66-13-4.$$

het statuut van officiehouders in openbare dienst. Aan een aanwerving van het leidinggevend fiscaal personeel via de gewone procedure van oproep en commissie werd niet gedacht: daarvoor waren de taken te technisch en te zeer een vertrouwenspost. Zelfs de directeurs van de provinciale fiscaliteit kwamen sinds 1772 niet meer in aanmerking.

De ambtenaren van de Jozefistische administratie hadden andere opinies dan Botta Adorno, Cobenzl en andere hoge ambtenaren van de Theresiaanse periode. Zij waren daarbij niet onverschillig voor de vernieuwingen en de experimenten inzake regie, die Necker in Frankrijk had doorgevoerd. „Après une longue admodiation il était de principe d'en revenir à une régie, lorsqu'on avait à la main des régisseurs actifs et éclairés”, luidde het nu ingenomen standpunt. De Junta aarzelde niet meer en nam zich voor resoluut aan de regering de overschakeling van pacht naar eigen beheer te adviseren. De pachters in dienst waren de meest aangewezenen om de inning der accijnzen in dienstverband te ondernemen, zij bezaten trouwens reeds gedeeltelijk een ambtenarenstatuut.

Het ogenblik van het overstappen naar het eigen overheidsbeheer leek de Junta daarbij erg opportuun. Te Brussel werd een verdere, meer ingrijpende hervorming van de fiscaliteit voorbereid. Daarmee zou allicht een reorganisatie van de boekhouding en een vernieuwd beheer samengaan. Al deze veranderingen zouden vlotter kunnen doorgevoerd worden, indien men niet met pachters maar met regisseurs te doen had. Dezen konden trouwens van meet af aan al voorbereid worden op de hervormingen.

Nog steeds was de stadsmagistraat niet op de hoogte gesteld van het verlangen van de regering. Pas nadat te Brussel de beslissing op het hoogste niveau virtueel gevallen was, werd aan het Gentse stadsbestuur om advies gevraagd. Het college van de Keure reageerde enthousiast: eigen beheer was sinds lang zijn verlangen. De zaak werd onmiddellijk verder uitgewerkt: de commissie van de vier schepenen, die, zoals men weet, in 1780 in de plaats van de commissie van financiën was ingesteld, maakte er haar werk van en bewees dat moderne bestuurstechnieken te Gent geen onbekenden meer waren. Op 10 oktober 1786 was men klaar met een ontwerp van statuut voor de regie. Jean Liedts zou directeur worden met een jaarwedde van fl. 2.000. Hij „sal geobligeert zijn geheel de machine der perceptie van de stadsregten te doen gaen”, heette het. De stad verdedigde zijn aanduiding: hij was een uitmuntende kracht, die het stedelijk inkomen met fl. 50.000 had doen stijgen. Louis De Vliegheer zou onderdirecteur worden met een wedde van fl. 1.200. Hij heette een harde werker te zijn en werd met de boekhouding belast. Met de opvolger van J.B. Van Goethem in de vennootschap werd geen rekening gehouden: twee man zouden het werk wel aankunnen<sup>194</sup>.

Het departement van de fiscaliteit moest echter gesuperviseerd worden door een politiek verantwoordelijke, een schepen. Het best zou de schepen van financiën deze attributie krijgen: voorschepen Lebailly de Marloop droeg daarom Adriaan-Jacques Goethals voor deze functie voor. Deze

(194) JAS 763: Project van conditien ende regulative voor de aenstaende directie van de stadsregten met 30 artikels.



schepen had in de commissie van vier reeds heel wat opzoekingswerk verricht en zich ingewerkt in de stedelijke fiscaliteit en boekhouding. Voor zijn nieuwe opdracht moest hij een weddesupplement van fl. 1.000 krijgen. Zijn kandidatuur werd evenals die van Liedts en De Vliegheer te Brussel goed onthaald.

Met dit trio hoopte het college van de Keure het jaarlijkse fiscale inkomen van de stad op £ 56.000 te kunnen brengen. De commissie van de vier schepenen had hierover een kundig memorandum opgesteld. Zonder lichtzinnig te zijn was de begroting toch gedurfd. Enerzijds waren er de laatste drie jaren steeds belangrijke ontvangsten boven de pachtprijs geweest, doch anderzijds bleven er twee onbekenden: de weerslag op de ontvangsten van de overgang van pacht naar regie en de verdere vermindering der fiscale inkomsten wegens het recente afschaffen van het issuerecht en de verlaging van andere taksen zoals van het pond- en lastgeld, van de vleestaks, van de accijns op de bouwmaterialen e.d. Een eerste, voorzichtig opgestelde „*estimation*” was slechts tot £ 55.000 gekomen. Daarna had men deze begroting scherper gesteld en was men tot het bedrag van £ 56.000 geraakt. Commissie en magistraat hadden een aparte bedoeling met de herziene begroting. Het moest voor de twee regisseurs een streefcijfer worden. Werd dit bedrag niet bereikt, dan moest men de wedde van de directeur halveren en die van de onderdirecteur met een vierde verminderen. Dergelijke voorwaarden die men wel tegenkomt in handelsondernemingen, lijken wellicht ongepast of ongewoon in de openbare sector. Toch waren dergelijke clauses in Vlaanderen niet vreemd. Zij wilden voor fiscaliteitsambtenaren, — in het bijzonder voor ex-pachters — een aansporing zijn om in overheidsdienst even productief te blijven en hard te werken <sup>195</sup>.

De Junta stemde met de wedde-clausule in. Minister Belgiojoso en de landvoogden waren er minder gelukkig mee. Zij deden een ander voorstel: het toekennen van een tantième wanneer het objectief bereikt werd. Het kwam evenzeer neer op een aanmoediging van de werkzaamheden en in die zin was het verschil niet zo groot. Toch werd uiteindelijk het Gentse standpunt aanvaard en samen met het nieuwe statuut opgenomen in het decreet van 14 oktober 1786. Zo kwam er een einde aan de verpachting der accijnzen <sup>196</sup>.

Over het voorstel van Belgiojoso werd echter nog nagepraat, ook te Gent. Na raadpleging liet het college van de Keure te Brussel weten dat het niet afkerig was van een tantième bij hoge inkomsten. Het stelde hiervoor een bedrag van £ 60.000 voorop en verklaarde zich bij meer-

(195) De ontvangers van de Staten van Vlaanderen kregen 5 tot 10 % van de meerontvangsten. Deze werden steeds berekend op het gemiddelde van de voorgaande drie jaar. G. BIGWOOD, *o.c.*, blz. 167. Over de tantième van de directeurs der provinciale fiscaliteit zie J. VILAIN XIII, *o.c.*, blz. 51. In de stad Gent was vergoeding voor de regisseurs in de Anjou-periode (1702-1706) als volgt: vast recht 1/40 van de netto-opbrengst tot £ 50.000 en 1/8 boven de £ 50.000. Zie J. NEVE, *o.c.*, blz. 283-284. (Op blz. 114 vertaalde de auteur 1/40 ongelukkigergewijs door „*la quatorzième partie*”).

(196) OPBA, dl. XII, blz. 543. JAS 763: P 14 en 16 oktober en 11 november 1786 en dossier o.m. Gent aan Raad van Financiën 10 oktober 1786.

ontvangsten bereid een tantième van 1/15 toe te kennen, waarvan 3/5 naar Liedts en 2/5 naar De Vliegheer zou gaan. De Junta stemde zonder moeite in met het Gentse voorstel en merkte er bij op dat bij het bereiken van dit inkomen de stad haar verlies aan fiscale ontvangsten, veroorzaakt door de matiging van sommige taksen, meer dan vergoed zou zien. Deze aanvullende regeling werd opgenomen in het decreet van 11 november 1786<sup>197</sup>.

De regie kende al vlug een onverhoopt sukses. Vooreerst waren alle overheidsinstanties gelukkig met de geringe kosten. Het eigen beheer viel goedkoper uit dan de pacht en betekende een jaarlijkse besparing aan personeelskosten ten belope van fl. 1692 wiss. In 1780-1786 hadden de pachters aan wedden en deelname in de winst jaarlijks gemiddeld fl. 5892 getrokken. Het nieuwe statuut kostte in het beste geval — dat men nl. het streefcijfer £ 56.000 onmiddellijk bereikte — slechts fl. 4200. Verder kwamen boeten en verbeurdverklaringen in de toekomst alleen toe aan de overheid en de politie. Bovendien haalde de nieuwe ploeg het streefcijfer reeds op het einde van het eerste jaar. Mooier kon het niet!<sup>198</sup>

Toch was met de eerste zegebulletins van de winter 1787-1788 niet alles rond. Nog eenmaal kwam men tot een bespreking van het beste regiem voor het innen der accijnzen. Zij was niet het gevolg van enige twijfel over de juistheid van de keuze, maar van een externe interventie. Oud-pachter J.B. De Moerloose liet niet af aan te dringen op het wederinvoeren van de pacht. In augustus 1788 stelde hij onomwonden voor het overheidsbeheer op te geven. De reactie van de stadsmagistraat was ongemeen heftig: de Staten van Vlaanderen en de voornaamste steden hadden het pachtsysteem verlaten voor een meer moderne aanpak. Waarom zou Gent het dan ook niet doen? De raadsfiscaal L.F. de Haveskercke verwierp de idee niet zo categoriek en wees op enkele overdrijvingen in de stellingname van het college van de Keure. Hij vond het geraadzaam een commissie in te stellen voor een onderzoek naar het meest gunstige regime. De algemene regeringsraad te Brussel had het probleem in december 1788 op zijn dagorde gesteld maar trof geen beslissing. Het eigen beheer bleef dus in voege<sup>199</sup>.

Over de Brabantse Omwenteling en de eerste Franse bezetting heen bleef men tevreden over het systeem van 1786. Het laatste wat men erover verneemt, dateert van kort vóór de tweede Franse inval. Regeringscommissaris en raadsheer H.J. Ransonet rapporteerde op 5 mei 1794: „*La régie n'est plus guère susceptible d'amélioration. Ils (les échevins) disent aussi que le premier directeur est un homme entendu dans sa partie et supérieur au second en capacité, mais qu'ils servent l'un et l'autre avec zèle. Ces deux employés ont fait au gouvernement une représentation pour obtenir leur pension de l'année des troubles... Ils jugent au surplus qu'un troisième directeur serait nécessaire à cause de l'insuffisance du second et en tout cas pour remplacer d'abord celui des deux, qui pourrait venir à*

(197) JAS 763: P 11 november 1786.

(198) R.K. 35190; 35092; 35093.

(199) C.G.G. 2021: P 8 december 1786.

*manquer*'<sup>200</sup>. Daarna valt het doek over het Ancien Régime. Het is niet bekend of directeur en onderdirecteur ooit hun wedde 1789-1790, het jaar van de Brabantse Omwenteling, hebben gekregen. Iedereen, zowel te Gent als te Brussel was het er uiteindelijk mee eens het hun toe te kennen.

De fiscale ontvangsten van de laatste jaren waren in hun onregelmatigheid een beeld van de tijd. De drie jaren vóór de Brabantse Omwenteling overtrof men zonder moeite de £ 56.000. Het jaar van de „Verenigde Staten van België” bracht een dieptepunt: de stad deed slechts een ontvangst van £ 53.413 en deze gaf de directeur en de onderdirecteur slechts recht op de minimum wedde. Het jaar 1790-1791 was weer veel beter: de fiscale inkomsten bedroegen £ 60.539 en gaven de beide directiemensen recht op een tantième van bijna £ 36<sup>201</sup>.

### 2.6.3. Evolutie in ruim perspectief

De studie van de pachtovereenkomsten hebben wij — net zoals de figuren van de pachters — vrij gedetailleerd behandeld. Het liet ons toe duidelijk aan te tonen welke de structurele implicaties en de menselijke problemen waren bij het pachtregime en bij de overgang naar eigen beheer.

In de decennia die de Vrede van Aken van de Brabantse Revolutie scheiden, kan men vier stadia onderkennen in de ontwikkeling van het inningssysteem der taksen. Een eerste periode (1749-1768) toonde hoe de verlangens naar overschakeling niet op een gepaste wijze beantwoord werden door de centrale overheid. Wel leerde de regering meer en meer de stedelijke aspiraties kennen. Zij trok zelfs bij de oprichting van de Junta der Besturen het beleid der Vlaamse steden tot zich, maar veranderde geen instellingen. Op het stedelijk vlak bleef de fraude van de uitbaters der fiscaliteit, de pachters, gezellig voorttieren.

Zo de terughoudendheid van de centrale overheid de overgang naar het eigen beheer afremde, ze tegenhouden kon zij niet. In een tweede fase (1768-1774) stelt men, zowel te Gent als te Brussel, een bewustwording van de overheidsinstanties vast. De installatie van de nieuwe stadsmagistraat in 1768 werd het startsein tot ernstige financiële en fiscale studies en een nauwere samenwerking tussen stad en pachters. De magistraat hernieuwde zijn optie voor de regie, maar wist nu ook duidelijker wat de overgang impliceerde. Ook de centrale overheid was meer bezorgd om de Gentse structuren en verlangens, legde het principiële verzet af en droeg het hare bij tot het mogelijk maken van de overgang.

De derde periode (1774-1786) zag het voorzichtige begin van de overschakeling. Zonder openbare aanbesteding bleef de stad dezelfde pachters aanhouden en schonk hun een gedeeltelijke salariëring. Dezen gaven voldoening, ook toen een nieuwe fiscale politiek doorbrak en haar invloed uitoefende op de Gentse heffingen. Zo'n verandering zou voordien tot zware betwistingen geleid hebben.

(200) JAS 786: Rapport van Ransonet 5 mei 1794.

(201) RK 35190-35195.

Het laatste stadium (1786-1795) was dat van de lang gezochte realisatie. Het kende nog enkele, laatste aanvallen van de beneficiarissen van het oude regime, de pachters. De invoering van het eigen beheer schonk de overheid voldoening en bevestigde haar verwachtingen: even goede fiscale resultaten.

In één generatie kreeg Gent een kundige, correcte directie van de fiscaliteit in plaats van weinig scrupuleuze pachters. Zij moest daarvoor geen beroep doen, zoals andere besturen, op de staff van de provinciale belastingen, maar vond het nodige gekwalificeerde personeel in het eigen milieu. In de schoot van het schepencollege kwamen commissies van financiën tot stand, die heel wat meer presteerden dan sommige studies hun willen toekennen<sup>202</sup>. De aanstelling van een verantwoordelijke schepen voor financiën in 1780 was de bekroning van deze ontwikkeling en wijst op een diepgaande mentaliteitsverandering bij de ambtsadel en de schepenen.

De stijgende inmenging van Brussel in de stedelijke aangelegenheden loopt als een rode draad doorheen de hier beschreven ontwikkeling. Zij was niet steeds welkom, maar heeft uiteindelijk zeker technische aanpak en omschakeling bevorderd. Het is echter onjuist te beweren dat de Junta der Besturen de enige drijvende motor was in deze aangelegenheid en alleen alle werk deed, hoewel zij dat wel eens durfde affirmeren in haar verslagen aan landvoogd en gevolmachtigde minister<sup>203</sup>.

### 3. BESLUIT

Fiscale octrooien en pachten zijn een niet onbelangrijk onderdeel van onze bestuurlijke geschiedenis. Zij zijn minder gekend en werden slechts zelden bestudeerd. Zij hadden nochtans een reële invloed op het dagelijkse leven van de bevolking.

Bij het verlenen van de octrooien voerde de overheid aanvankelijk een zeer onsamenhangend beleid. Slechts met verloop van jaren realiseerde zij zich dat zij een politiek wapen in handen had, dat de economische ontwikkeling kon afremmen of bevorderen en de lasten van de bevolking verzwaren of verlichten. Dan versterkte zij haar optreden en ontwikkelde zij voor het eerst andere motieven dan alleen maar geld bezorgen aan steden en gewesten.

Bij de fiscale pachten had de regering vóór 1750 slechts een taak van behoedster der wettelijkheid. Stilaan bouwde zij zich een beslissende macht op. De versterking van het vorstelijk gezag in de jaren 1750-1789 bracht mee dat de soeverein voortaan de fiscale politiek van de Vlaamse steden bepaalde en over de inningsmethodes waakte en hierdoor aan de magistraten een deel van de bedrijvigheid ontnam.

De pachtondernemingen hoorden in de Vlaamse steden tot de belang-

(202) Bv. M. HEINS, *o.c.*, dl. II, blz. 149.

(203) Zo komen er heel wat onjuistheden voor in het verslag van Limpens in JAS 761: P 14 oktober 1786.

rijkste ondernemingen qua omzet en winsten. Zij hadden meestal de maatschappijvorm en waren daarbij gemengde bedrijven: zij werkten immers zowel met privé personeel als met ambtenaren en deelden de winst van hun werking met de overheid. Zij verrichtten taken, die normaal aan de overheid toekwamen, maar die bij gebrek aan uitrusting en organisatie door deze overheid uitbesteed werden. De onderlinge concurrentie van de kandidaat-pachters was in de tweede helft van achttiende eeuw heel scherp. Toch namen zij bij de aanbesteding steeds een veiligheidsmarge in acht. Dat lijkt er op te wijzen dat berekeningen voorafgingen aan het opbieden.

Indien de omschakeling van pacht naar overheidsbeheer vlot verliep, is dit tevens te danken aan de gelukkige conjunctuur met haar stijgende tewerkstelling en consumptie. Diezelfde gunstige omstandigheid liet de regering toe een fiscale politiek uit te bouwen, die de vrijmaking van de binnenlandse handel en van het vervoer beoogde en kon opgelegd worden zonder dat de steden zich erg benadeeld voelden.

De cijfers van de fiscale ontvangsten, die Tabel I ons gaf, leren ons enkele zaken en wijzen op bepaalde trends. De stijging van het fiscale inkomen tussen 1746 en 1783 is bijna continu, afgezien van de speciale periode van de Franse bezetting (1745-1749). Na 1750 wordt de stijging alleen onderbroken door de oorlogen. Als wij de gemiddelde opbrengst per pacht of periode van drie jaar nemen, komen wij tot volgend resultaat:

TABEL III

<i>Jaargemiddelde van de triënnale netto-accijnsontvangsten te Gent</i>			
Periode	Jaargemiddelde	Periode	Jaargemiddelde
1750-1753	£ 43.596	1768-1771	£ 50.221
1753-1756	£ 46.783	1771-1774	£ 51.918
1756-1759	£ 45.647	1774-1777	£ 55.873
1759-1762	£ 45.181	1777-1780	£ 58.637
1762-1765	£ 46.339	1780-1783	£ 62.741
1765-1768	£ 50.154		

Bron: Gegevens van Tabel I

Daar de omslagvoet tussen 1750 en 1783 niet ernstig veranderde en de regiekosten na 1756 ongeveer stabiel bleven, brengen de cijfers van de netto-ontvangsten ons een betrouwbaar beeld betreffende de stijgende consumptie. Alleen de Zevenjarige Oorlog bracht voor de garnizoensstad Gent een onderbreking in de groei: de afwezigheid van de troepen had een reële impact op het stedelijk leven. De Beierse Successie-Oorlog (1778-1779) heeft geen zichtbare invloed gehad op de ontvangsten, wanneer men die over een periode van drie jaar bekijkt. Dit beeld steekt schril af tegen dat van de eerste helft van de eeuw, althans vóór de Franse

bezetting. Dan daalden de inkomsten *par le peu de consommation et de trafic* en lagen veel lager: in de jaren twintig bereikten zij met moeite £ 31.000<sup>204</sup>.

In de jaren 1750-1783 was de stijging echter ongelijkmatig verdeeld. In een eerste cyclus 1750-1765 bleef zij beperkt tot £ 2750, d.i. 6,25 % in drie lustra. Daarna ging zij met sprongen vooruit: met meer dan £ 5500 in 1765-1774 of 12 % in negen jaar en met meer dan £ 10.800 in 1774-1783 of 20,8 % in negen jaar. Naar wij vermoeden kwam een soortgelijke vermeerdering van de accijnsinkomsten ook in andere steden en gewesten voor.

Het is duidelijk dat een kwart-eeuw van stijgende ontvangsten een ideale aanloop bood tot een eerste fiscale politiek en een verlaging van de lasten. De vermindering van de belastingsaanslag door wijzigingen in het pond- en lastgeld en in het issuerecht werd door Gent slechts tijdelijk aangevoeld: na enkele jaren overtroffen de accijnsinkomsten weer de zestigduizend pond.

De cijfers van de jaarlijkse fiscale ontvangsten, die Tabel I ons bezorgde, wijzen op nog iets anders. Het komt meermaals voor dat de ontvangsten van de pachters het laagst liggen in het eerste uitbatingsjaar en het hoogst in het laatste jaar. Dit is zo in de jaren 1750-1753, 1762-1765, 1765-1768, 1768-1771, 1774-1777. Het is onmogelijk uit te maken of dit toevallig is. Het lijkt vooral bij de onregelmatige aanwezigheid van het garnizoen in oorlogstijd te zijn dat de trend zich niet voortzet. Indien het geen toeval zou zijn maar een stelregel, dan zou dit er op duiden dat elke nieuwe compagnie een zekere inlooptijd nodig had om tot een maximum rendement te komen. Nu stond men praktisch in elke triënnale voor een nieuwe compagnie, omdat er steeds minstens één vennoot veranderde. Het zou verklaren waarom bij het laatste scherp bod in 1786 de beide concurrerende vennootschappen een termijn van zes jaar aanvroegen.

De brok Gentse stadsgeschiedenis wierp ook meer licht op de werking van de centrale en de stedelijke administratie in verband met de fiscaliteit. Wij zagen de Junta voor Besturen aan het werk: ongeduldig, nieuwsgierig en competent. Zij trok graag de zaken tot zich, want zij wilde „*lier les magistrats*”. Een zekere zelfoverschatting bleef haar nochtans niet vreemd. In 1771 rapporteerde zij dat het aan haar tussenkomst te danken was dat de Gentse inkomsten stegen. Haar efficiënte inmenging, zo zagen wij, dateerde van 1768. In 1765, pas na haar oprichting, had zij alleen de rol van verre toezichter van de Geheime Raad overgenomen. Nu is de stijging in de jaren 1768-1771 volgens Tabel II de geringste van de periode van vrede. Maar ja, de jonge leeuwen van de Junta lieten niet na de aandacht van de hoogste instanties op zich te trekken om zodoende een promotie tot raadsheer van een collaterale raad veilig te stellen.

Het zal de lezer ook opgevallen zijn hoe weinig het „buffet”, de groep van de pensionarissen en secretarissen, op het voorplan kwam, daar waar het in bestuurlijke en gerechtelijke aangelegenheden steeds de eerste rol

(204) G.R. 276 B: Raad van Vlaanderen aan Geheime Raad 16 februari 1742. JAS 777: Verslag van de Lalaing en Coppieters 24 maart 1727.

speelde. Dit feit ontging ook de tijdgenoten niet. De oorzaak ervan zagen zij in een gebrek aan competentie: fiscaliteit en openbare schuld waren materies, die buiten het domein van het juridische lagen. Een uitzondering stipte men toen graag aan. Zo meldde raadsheer A. Limpens in 1780 dat raadspensionaris Corthals zich na vijf jaar in de stadsfinanciën had ingewerkt: „*c'est le seul du buffet qui par ses soins et ses applications s'est mis au fait des finances de la ville et en connaît les ressources*”<sup>205</sup>. In deze aangelegenheden was het veelal het schepencollege zelf dat optrad. Aanvankelijk was de voorschepen de centrale figuur, later waren het de technisch onderlegde schepenen, in een financiecommissie samengebracht, die een leidende rol speelden. Ook in Gent stelt men een groeiende inzet van het schepencollege voor administratieve taken vast en een dalende betekenis voor de rechtspraak.

De tussenkomsten van de raadsfiscaal, vooral wanneer hij regeringscommissaris ter auditie was, waren talrijk en veelal determinerend voor de regeringsbeslissingen. Samen met de Junta der Besturen was hij een instrument van de centralisatiepolitiek van de Brusselse regering. Deze liet zich meer en meer helpen door „*calculateurs*”, zoals men ze heette, cijfermensen en boekhoudkundigen, die men ook te Gent ontmoette. Reeds vóór Jozef II was er daar trouwens een technische ontwikkeling waar te nemen in de stedelijke administratie.

Het Gentse experiment van „pacht by forme van regie” is niet zonder belang voor de geschiedenis van onze steden. Het heeft tot op zekere hoogte model gestaan. Slechts twee voorbeelden: Brugge en Brussel. Te Brugge werd in 1778 J.B. De Moerloose onder druk van de regering met een zesjarig exploitatiecontract bedacht om de inning der accijnzen te verbeteren en de regie mogelijk te maken. De regeringsinstanties hadden hoog opgegeven over zijn bekwaamheid en de ervaring, die hij in Gent had opgedaan<sup>206</sup>. De man bleek echter eens te meer totaal onbetrouwbaar. Limpens smeekte de Junta te willen „*prévenir qu'une opération qui n'avait pour but que le rétablissement des finances de la ville, ne vienne par l'évènement manquer ce but qu'on a si heureusement atteint à Gand en admodiant successivement les revenus de cette dernière administration*”<sup>207</sup>. Het werd echter voor iedereen een zware ontgoocheling.

Ook te Brussel werd in 1778 de Gentse methode voorgesteld. Tegen haar zin werd de stad gedwongen de inning van een groot aantal accijnzen te verpachten om de ontvangsten te vergroten. De Brusselse magistraat reageerde wel eens bitter „*Quoique l'admodiation en régie qui a lieu à Gand ne soit point d'une invention nouvelle...*”. Ook daar zou de Gentse methode niet het gewenste succes hebben, om een andere reden echter: er werden geen opbiedende pachters gevonden<sup>208</sup>! Klaarblijkelijk vonden de auditoren van de Junta het Gentse experiment concluderend en drongen

(205) JAS 784: Verslag Limpens 20 februari 1780.

(206) JAS 697: Brugge aan Limpens 14 januari 1779 en Limpens aan Brugge 20 januari 1779.

(207) JAS 697: memorandum van Limpens 10 januari 1781.

(208) JAS 255: Brussel aan landvoogd 12 december 1778: P 14 april 1780 en D 14 april en 20 juni 1780.

zij het model ook elders op. Hopelijk heeft het in andere steden meer resultaat gehad!

## BIJLAGE

*Contract uitgegeven te Gent in 1765 in openbare aanbesteding ter verpachting van het innen der taksen*<sup>1</sup>.

Stadsrechten...<sup>2</sup>.

Conditioes op de welcke myn Edele Heeren Schepenen van der Keure der Stadt Ghent in admodiatie sullen gheven voor den tijt van dry jaeren — in te gaen prima Meye 1765 naest-commende ende expirerende ultima April 1768 — alle de stadsrechten ende middelen hiernaer ghespecificeert ende dat binnen den stadhuysse van Ghendt in de caemer van het collegie

### *Conditien*

#### Primo

Den admodiateur sal de selve rechten heffen in conformiteijte vande voorenstaende lijstende ende tarif, sonder die te moghen excederen oppijne van concussie op de ordonnantien ende particuliere conditien ende ampliatio vande voorgedoden geëmaneert op het subyet vande opheve<sup>3</sup> ende conservaetie van diere, — voor soo veele daer by niet en is ghederogeert by desen —, waer van aen hem de doubels ofte copien sullen overghelevert worden in behoorelijcke forme t'synen coste.

#### 2

Den admodiateur sal ghehouden sijn te doen den Eedt hier achter volgende van worde te worde.

#### 3

Den admodiateur sal hem ten regarde vande vrydommen ende exemptien moeten conformeren naerde lyste als nu ter Eerste Secretarye<sup>4</sup> berustende op de boete van duysent guldens voor ieder contraventie ten proffyte vande Majesteyt, ende in cas de voorschreven vrydommen wierden geaugmenteert, en sal den admodiateur daer over geener quyttschelt ofte vallidaetie vermoghen te pretenderen.

(1) JAS 765.

(2) Volgt een samenvatting van de fiscale wetgeving.

(3) Het heffen van gelden waarop men recht kan doen gelden.

(4) De eerste secretarie van de Keure was in tegenstelling tot de vier andere vooral met bestuurlijke aangelegenheden belast. Zie F. DE POTTER, *o.c.*, dl. I, blz. 456.



4

Den admodyateur sal verobligeert sijn, aleer te commen inde jouissance van sijne admodyatie te restitueren aen aegaende admodyateurs eene somme van dertigh duysent guldens courant gelt, de welke Eertijts ten proffyte vande stadt door de admodyateurs geadvanceert syn geweest, voir welke somme van dertigh duysent guldens den admodyateur jaerelijcx sal ghenieten den intrest van viere ten honderden courant voor capitael wisselgeldt, uyt het incommen vande voorseyde stadts rechten, te weten, tot concurrentie van £ 71.8.7. grooten, ende uyt de penningen van het huysgelt tot £ 100.0.0 grooten, volgens mondelynge accort tusschen de stadt ende de heeren geestelycke ende practesijnen vanden Raede in Vlaenderen als auditeurs vande rekenijng van het selve huysgelt <sup>5</sup>; welke admodyatie gheyndight sijnde, sal aen den aegaenden admodyateur door de aencommende pachters-admodyateurs de voornoemde somme van dertigh duysent guldens worden gherembourseert.

5

Ende tot versekerthede ende assurantie vande admodyatie sal de voorseyde somme van dertigh duysent guldens boven het solidair verbant aende aennemers blijven als reëlen seker verbonden aende stadt.

6

Den admodyateur sal verobligeert sijn binnen vierentwintigh uren naer dat de admodyatie op hem sal sijn verbleven, te stellen souffisanten personelen resseanten <sup>6</sup> poortelycken seker ten contentemente van het collegie.

7

Alle welke borghen ende certifianten, midtsgaeders haerlieder weduwen ende hoors elck verobligeert sullen wesen solidairelijck sonder divisie ofte excussie gelyck den principaelen admodyateur <sup>7</sup>, met last van voorderen seker te stellen dies aensocht sijnde.

8

Ende ingevalle den admodyateur diergelijcken seker niet en kan stellen, sullen mijn edele heeren schepenen vander keure de obtie hebben vande selve rechten andermael te exponneren a fol renchier <sup>8</sup> ofte wel voor den admodyateur te nemen, den lesten voorgaenden ofte anderen verhoogher elck op sijn ghebodt, soo sy tot het meeste proffyt vande stadt sullen vinden te behooren, ende als dan min gheldende, sal het fol renchier verhaelt worden opden admodyateur in faute ghebleven synde te stellen den voorseyden seker by paraete executie ofte op synen persoon.

(5) De interne auditeurs van de Gentse stadsrekeningen waren naast de hoogbaljuw twee kanunniken namens de clerus, twee schepenen van de Keure en twee advokaten.

(6) *Séant* (frans).

(7) De voorzitter van de tijdelijke vennootschap.

(8) „*A folle enchère*”.

9

Toch sal den admodiateur ghehouden sijn voordien overslagh<sup>9</sup> onder eedt te declareren sijne geassocieerde partionniers<sup>10</sup>, dewelcke niet minder en sullen moghen sijn als dry persoonen, noch meer als vijfve, ende die oock soo wel als de borghen ende certifianten elck sollidairelijck verbonden sullen syn voorde somme van admodiatie ende volcommijnge vande conditien van diere, ende dat buijten syne gedenomeerde niemant directelyck ofte indirectelyck part ofte deel en heeft nochte hebben en sal inde admodiatie.

10

Ende alle de gonne dewelcke sullen hebben gheschooten<sup>11</sup> opde admodiatie ofte de selve verhooght, ghehouden ende verbonden syn aen hun ghebodt ende billiet, ten sulcken effecte dat mijn Edele heeren Schepenen voor admodiateur sullen vermoghen te declareren, den lesten, naelesten, ofte alsulcken verhoogher die hun ghelieven sal, sonder eenige redenen te moeten declareren.

11

Ende in dien den lesten verhoogher geoordeelt wierde met sijne partionniers insolvent te sijn tot het doen vande voorseijde avance ende volcommen vande voordere conditien, dat het collegie sal mogen aenveerden den naelesten verhoogher, die insulcken gevalle verbonden sal blijven, ende sal den insolventen ghehouden syn te betaelen de coutresse by executie<sup>12</sup>, ende daer en boven vervallen insulcke penen als myn Edele heeren Schepenen sullen arbitreren naer d'exigentie vande saecke.

12

Den admodiateur en sal niet vermoghen te pretenderen eenigher quyttschelt ofte moderaetie, om wat reden ofte oorsaecke het selve saude moghen wesen, ghepeynst ofte ongepeynst, geene uytgesondert nochte gereserveert, door dien dese rechten geexponneert worden gelyck den worp van eene nette<sup>13</sup>, sonder dat dese clause sal moghen aensien worden voor comminatoire om dat andersints, ende daer sonder dese expositie niet en saude gedaen sijn, ende dater oock niet anders en wort gheexponneert als het gonne de stadt saude connen ontfanghen bij weghe van simpele collectie.

13

Verclaerende het collegie dat in dien geduerende dese admodiatie de Majesteijt gedient waere te verbieden het stocken van graenbrandewijnen, den admodiateur ter dier oorsaecke niet en vermoghen te pretenderen eenigh vergelt, moderatie ofte verminderijng vande somme van admodiatie.

(9) Beslissing na beraadslaging over omvang van iets.

(10) Parteniers, vennoten.

(11) Geschoten op : typische uitdrukking voor „trachten te bereiken als een doel”.

(12) Beslaglegging op goederen.

(13) D.i. met risico.

14

Den admodiateur en sal de voornoemde rechten niet vermoghen in naerpachte<sup>14</sup> te gheven, nochte daer over accorden maecken met cloosters, cooplieden, wijnckeliers, ofte andere personen sonder expres consent ende aggregatie van het collegie.

15

Wordende den admodiateur, sijne partionniers, geassocieerde, commisen ende garden verboden te doen eenighen coophandel inde specien subject aen de voornoemde rechten, directelyck ofte indirectelijck oppijne van by hem, syne geassocieerde ende partionniers te verbeuren eene boete van duysent guldens, te weten by den gonnen van hun daer aen ghecontraveniert hebbende, ende by de officieren, ontfangers, boeckhouders ende controleurs, eene boete van vijf hondert guldens, ende bij de commisen ende garden de somme van hondert guldens, ende de voordere arbitraire correctie naer de importantie vande saecke, een derde ten proffyte vande Majesteyt, een ander derde ten proffyte van de stadt, ende het resterende derde voordien aenbrijngher.

16

Voorts sal den admodiateur verobligeert sijn te stellen ende hauden syne comptoiren inde plaetse alwaer die jegenwoordigh syn, ten waere het collegie noodigh vonde voordien dienst van het publicq de voorseyde comptoiren te veranderen, in welcken ghevalle den admodiateur daer toe consent sal moeten versoecken van het collegie, die het selve sal acorderen indien het goet ghevonden wort.

17

Den admodiateur sal verobligeert sijn te doen stellen boven de deure van ieder comptoir, alsmede aen de poorten ende waeterboomen<sup>15</sup> de waepen van de stadt, met inscriptie ende declaraetie in vlaemsche ende fransche taele van de rechten, die aldaer ghedecleert ende betaelt worden, alles t'synen privativen coste binnen den tyt van eene maendt, ende op pene dat sulcx t'synen coste by het collegie sal worden gedaen.

18

Den admodiateur ende syne geassocieerde en sullen niet vermoghen te gheven eenigh consent ofte particuliere permissie, ofte doen eenige andere expeditie, ofte verleenen eenige billietten sonder kennisse ende signature vande personen tot den ontfanck ghestelt ende ghecommitteert.

(14) Onderpacht, pacht uit de tweede hand.

(15) De waterboom was een drijvende balk, die de toegang tot de stadswateren afsloot.

19

Den admodiateur sal hem precieselijck conformeren naer onse resolutien van den 10<sup>n</sup> ende 22 april 1756 waerby de regie vande voornoemde rechten is gearresteert, ende sal vermoghen te stellen sulcke garden, als hy geraedigh vinden sal, tot conservaetie van sijne geadmodieerde rechten, ende die afstellen t'synen beliefte, sonder daer van eenige redenen te moeten gheven, op conditie nochtans, dat hy maer en sal mogen employieren 5 rondegarden <sup>16</sup> à f 5.0.0 ter weeke, ende 48 gemeene à f 4-0-0 ter weeke sonder meer op pyne van radiatie, ende sullen ghebracht worden inde rekenyngen als volght, te weten,

Rekeninge Bieren, 1 rondegarde a f 5-0-0 ende 17 gemeene a f 4-0-0  
Rekeninge Pontgelt 5. gemeene,

Rekeninge Mercherije, 2 ronde-garde, 3. gemeene ende den princelycken officier,

Rekeninge wijnen eene

Rekeninge brandthout 3 gemeene,

Rekeninge maelderije twee ronde-gaerden ende 19. gemeene,

ende sal uijt het comptoir van de maelderije boven de voorseyde geemploijeerde aenden ontfangher vande waeckende mannen betaelt worden tot £ 316.0.0 gulden courant t's jaers, om daer mede te betaelen <sup>16</sup> waeckende mannen <sup>17</sup> de gonne sullen wesen aen d'orders van de admodiateurs geduerende dese admodiatie om de selve t'employeren tot conservaetie van de rechten, welke waekende mannen ghehauden sullen wesen te presteren den eedt geprescribeert voor de garden. Voorts sal hy moeten employieren de ontfangers, bouckhauders, controlleers, ende andere officialen voorsien van commissie <sup>18</sup> van het collegie opde gagen ende emolumenten daer toe staende, die van hunnen ontfanck ende administratie rekenijnghe sullen doen aen schepenen alsmede oock employieren stadtsdrucker op redelijcke loon, ende de clerquen aende poorten <sup>19</sup>.

20

Alles in den verstanden dat hij, admodiateur, de voornoemde commisen, ontfangers, controlleers, garden ende andere, niet en sal employeren nochte laeten employieren tot den ontfanck ende conservaetie van eenige andere rechten van wat nature de selve sauden moghen syn als de gonne van dese stadt.

21

Alle de gheemploijeerden sullen ghehauden sijn te volsommen aen d'orders vande admodiateurs in het fait van de directie, innynge ende conser-

(16) Rondegarden waren wachters eerste klas die een rondgang deden terwijl gemeene garden gewone wachters waren.

(17) De stadswakende mannen werden in 1752 ingesteld vooral om fraude te beletten. Zie F. DE POTTER, *o.c.*, dl. I, blz. 405-407.

(18) Benoeming, opdracht.

(19) De zeven poortklerken aangesteld aan de zeven stadspoorten.

vaetie vande rechten, midtsgaeders aen hun te verleenen inspectie vande registers, daarvan te gheven extraiten op syn versoeck, op pijn van suspensie ofte alle sulcke andere penen als het collegie sal vinden te behooren.

22

De debiteuren vande rechtten sullen vermoghen gheexecuteert te worden sonder voorgaende sommaetie ten versoecke vande admodiateur ofte de ontfanghers tot betaelijnghe vande selve rechten, ende sullen niet geadmitteert worden in oppositie sonder voorgaende namptissement<sup>20</sup> indien den rechter sulcx vint te behooren.

De heeren uijtghewers willende voorsien soo wel voor de securiteijt van de betaelders als van de admodiateurs, ende omme te vorcommen alle inconvenienten, verclaeren dat den admodiateur ghehouden ende verobligeert is, alle de boucken van hunne ontfanghers wel ende deughdelijck te doen binden, midtsgaders alle de blaederen te cotteren ende te nombrenen, ende t'elcken jaere voor den eersten april te bewegen ten comptoire van den eersten secretaris om die op het eerste ende leste bladt bij denselven eersten secretaris gearapheert te worden, welcke boecken d'admodiateurs gehouden sijn aende gecommiteerde van het collegie te produceren t'elckens vermaent sijnde, wordende wel ende expresselijck aen alle de ontfanghers geinterdiceert eenige notitie te houden boven de selve boecken.

23

De particuliere crediteuren vanden admodiateur en sullen niet vermoghen te beklaeghen, arresteren nochte saijsieren om wat reden ofte oorsaecke dat het soude mogen wesen de pennijnghen procederende vande geadmodieerde rechten.

24

Mijn heeren schepenen sullen hebben recht van tacite hypoteque, ende preferentie op de goederen van de admodiateur, sijne partionniers ende geassocieerde tot verhael van het gonne hy sal schuldigh wesen, ende tot volcommijnghe van alle het gonne dependerende van deze conditien.

25

Gheene brieven van respeijt nochte van atterminatie<sup>21</sup>, nochte cessie van goede, die den admodiateur ofte syne geassocieerde souden moghen becommen, en sullen effet hebben ten regarde vande stadt.

26

Alle de schulden procederende uyt de geadmodieerde rechten ende daer aen clevende sullen moeten gheint worden by parate executie<sup>22</sup> tot laste van de debiteuren geduerende den tyt van dese admodiatie, ende noch

(20) Som tot borg, pand.

(21) Uitstel.

(22) Beslaglegging waarvoor geen verder vonnis of bevel nodig is.

een half jaer naer het expireren van dien, waert' eynden de selve schulden ghehouden sullen worden over ghequeten sonder dat men ter dier causen daernaer iemant sal molesteren ofte toespreken, niet meer met het indenderen van actie, het leggen van deeliinge van eede als andersints.

27

De twee deelen van dry van de boeten tot laste vande fraudeurs, midts-gaeders de confiscaetie over begaen frauden sullen sijn ten proffyte vanden admodiateur, midts t'hunnen laste blijvende de oncostten vande processen, ende het resterende derde ten proffyte vande garden ofte der stadts waeckende mannen den aenslagende callaigne<sup>23</sup> gedaen hebbende. Ghelyck oock op dien voet verdeelt sullen moeten worden de aengheslaeghen goederen op weerde, wel verstaende dat den admodiateur ghehouden sal wesen al sulcke aengeslaeghen goederen voorde weerde te beweghen int packhuys Cooremerckt, ende binnen den tijt van eene maent, de selve goederen aldaer publicquelyck te doen vercoopen door den stockhauder<sup>24</sup> deser stad, te weten, naer dat de selve by adjudicaetie ingevalle van oppositie aangewesen worden, ofte naerdad de coopliden voluntaerlijck de weerde van hunne clarijnge<sup>25</sup> naerdad sy sullen aenghehouden worden, sullen ontfangen hebben, soo nochtans dat de voorseyde admodiateurs expresselijck belast worden van alle dies pertinent renseing te doen van dry te dry maenden, ende niet alleene te vergoeden de stadts rechten vande voorseyde aengeslaeghen goederen, nemaer oock te doen consteren, dat alle het voorseyde derde aende garden ofte stadts waeckende mannen exactelyck is betaelt.

28

Ende inden ghevalle gheprocedeert wordt tot vercoopinge vande aengheslaeghen ofte verbeurt verclaerde effecten, sal den admodiateur tot dies ghehouden syn te employieren den gheswoornen stockhauder vande necessaire venditien deser stad.

29

Niemant en sal vermoghen te injurieren ofte qualyck te tracteren den admodiateur ofte syne commisen in het fait ende directie van syne admodiatie noch permitteren, toelaten, ofte eenige oorsaecke gheven dat andere sulcx sauden doen uyt reden dat sy onder protextie ende sauvegaerde vande Majesteyt syn, op pyne van eene boete van hondert guldens ende arbitraire correctie tot laste vande contraventeurs, ende sullen de auders ende meesters ghehouden sijn te verantwoorden voor het fait van hunne kinderen, dienstboden ende domestiquen in het ghesagh van de boete.

(23) Callaigne : bekeuring met eventueel beslaglegging.

(24) Ambtenaar belast met het houden van openbare verkopen.

(25) Aangifte van de waarde en/of betaling van de daarvoor verschuldigde rechten, het doen betalen van deze rechten.

30

De vier portiers en sullen in het toecommende niet vermoghen te openen ofte sluyten de poorten, als in de presentie van den clercq van de poorte ofte van eenen geemploijeerde vanden admodiateur op pyne van privaetie van hun officie ende op de boete van hondert guldens.

31

Wordende verboden aen alle de boomhauers<sup>26</sup> ende alle de gonne directie hebbende van bruggen ende passagien te waeter ende op de rivieren te laeten passeren eenige schepen ghelaeden met eenighe specien subyet aende voornoemde rechten, ten sy naerdien hun gebleken sal sijn van behoorelycke permissie ende pasport op pyne van privaetie van hun officie, ende op de boete van hondert guldens.

32

Boven *de somme van vijf hondert ponden grooten, die van wegen de provintie over ende ter causen van het employ* van cnechten ende guarden tot conservaetie vande rechten saude ghegheven worden, (in dien het collegie sulcx goet vint te doen) in het geheel sal syn ende blijven ten proffijte vande stadt, ende inde rekenijnghe vande maelderije verantwoord worden sonder dat de selve deel sullen maecken van fixe somme.

33

Wordende daerenboven expresselyck gheconditionneert dat den instel van de voornoemde rechten ghebeuren moet op de somme van negenender-tigh duysent ponden grooten courant t'sjaers, wel meer, maer niet min, ende sal de somme moghen verhooght worden tot de absoluten overslagh, ende sal den admodiateur ghehouden sijn de voornoemde fixe somme, waerop den overslagh sal gebeuren jaerelijckx ende suyverlyck ten profijte vande stadt goet doene, ende proffiteren boven alle de oncosten van regie als publicaetie vande voorgeboden, ordinaire wyngelden, den jaerlyckschen hondersten pennynck aen de aerme caemer deser stadt, auditieghelden, stellen van rekenyngen, bekostinge van pennen, inct, boecken, papier, drucken van billietten, comptoir-huere, branhaut, gagien aende officieren, guarden, clerquen ende boomhauers, recognitieghelden, ende alle voordere oncosten geene gesondert nocte ghereserveert, de welcke al eerst ende alvooren sullen moeten afgetrocken ende gereduceert worden, ende t'eijnden dies ten proffijte vande stadt suyverlijck goet gedaen de voorseyde fixe somme, waerop den overslagh sal ghebeuren, ende sal naer den voorseyden afteck, ende verantwoordijnghe vande fixe somme vande exressentie<sup>27</sup> van het incommen vande voornoemde rechten gedeelt worden, tusschen de stadt ende den admodiateur, te weten by de stadt gheproffiteert negen deelen vande voorseyde exressentie, ende het resterende thiende blyven ten profyete van de admodiateur.

(26) Beambten, die bij de havenboom of bij het water toezien op het vertollen van de goederen.

(27) De meer-ontvangst boven de pachtprijs.

34

Wordende alhier te kennen gegeven, dat van dese admodiatie gheexcludeert worden de gonne niet woonende onder de ghehoorsaemheijt vande Majesteijt ofte aender selve comptabel by middel van pachten, admodiatien, ofte eenige entreprisen, ende indien eenige admodiateurs gheduerende desen termijn van deze admodiatie hun comptabel quaemen te maecken sullen de gonne sulcx gedaen hebbende ipso facto commen te vervallen van dese admodiatie ; nochte oock tot de selve geadmitteert worden eenige militairen noch oock eenige officialen der stadt dienende bij commissie ten waere ten tijde van de ghemelde admodiatie stellende t'synen coste bedienelyck<sup>28</sup> man ten appaisemente van het collegie.

(28) Bedienelyck man : substituut, plaatsvervanger.



## „UITBUITING-DOOR-HANDEL”

als verklaringfaktor voor de vertraagde industrialisering  
van de linnennijverheid in Vlaanderen

door

Willy HAAGEN

### *Inleiding*

Door de meeste historici die zich met het transformatieproces van proto-industrialisering naar industrialisering hebben ingelaten, werd het belang van de huisnijverheid in de ontwikkeling van het industrieel kapitalistisch systeem bevestigd. Dat deze huisnijverheid altijd een positieve rol heeft gespeeld in de ontwikkeling van het industrieel kapitalisme wordt maar al te vaak door talrijke historici uit het Engelse voorbeeld veralgemeend afgeleid<sup>1</sup>. In hoeverre deze stelling ook opgaat voor de ontwikkeling van de vlaamse linnennijverheid werd echter nog nauwelijks bestudeerd. De talrijke studies die omtrent deze nijverheidstak verschenen, behandelen vrijwel uitsluitend de „proto-industriële periode”<sup>2</sup>. In dit artikel trachten we dan ook een analyse te geven van het specifieke handelssysteem in de proto-industriële linnennijverheid en bespreken we de gevolgen hiervan voor het mechaniseringsproces in Vlaanderen.

Vanaf het tweede kwart van de 19e eeuw diende de proto-industriële linnennijverheid af te rekenen met de groeiende concurrentie van de

(1) H. KISCH, „Die Textilgewerbe in Schlesien und in Rheinland: eine vergleichende Studie zur Industrialisierung”, in: P. KRIEDTE, H. MEDICK, J. SCHLUMBOHM, „Industrialisierung vor der Industrialisierung. Gewerbliche Warenproduktion auf dem Land in der Formationsperiode des Kapitalismus”, Göttingen 1977, p. 350-386, hier p. 364.

(2) J. BASTIN, „De Gentse lijnwaadmarkt en linnenhandel in de 17de eeuw”, in: *H.M.G.O.G.*, Nieuwe Reeks, nr. XXI, 1967, p. 132-164. H. COPPEJANS-DESMEDT, „De Gentse vlasindustrie vanaf het einde van de 18de eeuw tot de oprichting van de grote mechanische bedrijven”, in: *H.M.G.O.G.*, Nieuwe Reeks, nr. XXII, 1968, p. 179-202. E. DUBOIS, „L'industrie du tissage du lin dans les Flandres”, Brussel 1900. F.F. MENDELS, „Landwirtschaft und bäuerliches Gewerbe in Flandern im 18. Jahrhundert”, in P. KRIEDTE, H. MEDICK, J. SCHLUMBOHM, o.c., p. 325-349. E. SABBE, „De Belgische vlasnijverheid. Deel I: De Zuid-Nederlandse vlasnijverheid tot het Verdrag van Utrecht (1713)”, Kortrijk 1975. „De Belgische vlasnijverheid. Deel II: Van het Verdrag van Utrecht (1713) tot het midden van de 19de eeuw”, Kortrijk 1975. C. VANDENBROEKE, „Sociale en conjuncturele facetten van de linnennijverheid in Vlaanderen (late 14de - midden 19de eeuw)”, in: *H.M.G.O.G.*, Nieuwe Reeks, nr. XXXIII, 1979, p. 117-174. L. VARLEZ, „Les salaires dans l'industrie Gantoise, Deel II, Industrie de la filature de lin”, Brussel 1904. J. VERMAUT, „Vijf variaties op het thema van de Belgische vlasnijverheid” in: Handelingen van het genootschap voor geschiedenis „Société d'Emulation” te Brugge, 1976, p. 183-277. G. WILLEMSEN, „Contribution à l'histoire de l'industrie linière en Flandre au XVIIIème siècle”, in: *H.M.G.O.G.*, 1906-1907, p. 221-340.

gemechaniseerde katoen- en wolindustrie<sup>3</sup>. In deze laatste industrie-sektoren bemerken we een geleidelijke overgang van het „putting-out-systeem” via het manufaktuursysteem naar de fabrieksindustrialisering<sup>4</sup>. In tegenstelling hiermee kan worden opgemerkt dat in de Vlaamse proto-industriële linnennijverheid de producent zijn formele onafhankelijkheid behield en georganiseerd was in het „uitbuiting-door-handelsysteem”<sup>5</sup>. Juist deze tegenstelling maakt het verantwoord een analyse te maken van de specifieke aspecten van dit produktiesysteem en een onderzoek in te stellen naar de negatieve gevolgen voor de industrialisering. De these van de Japanse historicus Kohachiro Takahashi, dat het bestaan van een huisnijverheid niet zondermeer de industrialisering bevordert, lijkt bevestigd te worden door de ontwikkeling van de Vlaamse linnennijverheid gedurende de negentiende eeuw<sup>6</sup>. De „external economies”, die de ontwikkeling van de linnennijverheid gedurende meer dan 400 jaar hadden meegebracht zoals traditionele nijverheidsvaardigheid, het beschikken over een grondstoffenarsenaal, het bestaan van nevenbedrijven, een internationale afzetmarkt, enz. bleken onvoldoende of werden niet aangewend ten behoeve van de fabrieksindustrialisering<sup>7</sup>.

Na het onderzoek naar de genetische wortels van het „uitbuiting-door-handelsysteem”, waarbij vooral de externe controlemechanismen eigen aan zulk een systeem worden belicht, gaan we na in hoeverre deze structuur een belemmerende invloed heeft gehad op de industrialisering van de linnennijverheid in de 19de eeuw.

#### *Genese van de proto-industriële linnennijverheid in Vlaanderen*

Reeds geruime tijd voor de doorbraak van de industrialisering was een groot deel van de Vlaamse bevolking actief in de linnennijverheid. De eerste landelijke productiecentra ontstonden in de late middeleeuwen<sup>8</sup>. Vóór de werkelijke doorbraak van de proto-industriële linnennijverheid,

(3) J. DHONDT, „L'industrie cotonnière gantoise à l'époque française”, in: *Revue d'histoire moderne et contemporaine*, II, 1955, p. 233-279. J. DE VISSER, „De Gentse Katoenindustrie voor de Industriële Revolutie”, in: *Economisch en Sociaal-Historisch Jaarboek*, deel 44, 's Gravenhage, 1982, p. 44-50. P. LEBRUN, „L'industrie de la laine à Verviers, pendant le XVIIIe et le début du XIXe siècle”, Luik 1948. S. POLLARD, „Peaceful conquest. The Industrialization of Europe 1760-1970”, Oxford, 1981, p. 90-91.

(4) Omtrent het „putting-out-systeem” in de West-Europes textielindustrie: F. FURGER, „Zum Verlagsystem als Organisationsform des Frühkapitalismus im Textielgewerbe”, Stuttgart 1928.

(5) Voor een omschrijving van het „uitbuiting-door-handelsysteem” zie o.a., M. DOBB, „Studies in the development of Capitalism”, Londen 1947, p. 209.

(6) K.H. TAKAHASHI, „A contribution to the discussion” in: R. HILTON, „The transition from feudalism to capitalism”, Londen, 1976, p. 87-97.

(7) Een gelijkaardig fenomeen werd opgemerkt door: E. SCHREMMER, „The Textile Industry in South Germany 1750 to 1850: Some causes for the Technological Backwardness during the Industrial Revolution: Investment Approach and Structure Approach” in: *Textile History*, 1976. K.H. WOLFF, „Guildmaster into Millhand. The Industrialization of Linen and Cotton in Germany to 1850”, in: *Textile History*, 1979, p. 7-74.

(8) E. SABBE, o.c., Deel I, p. 47, 50, 51, 76, 144.

die in de eerste helft van de 15de eeuw dient gesitueerd te worden, produceerde de landelijke linnennijverheid enkel voor de stedelijke afzetmarkt. In de meeste steden dekte de stedelijke linnennijverheid niet de werkelijke behoeften. Te Gent ten andere was het linnenweversambacht eerder onbelangrijk<sup>9</sup>. Er bestond tot in het midden der 14de eeuw wel een enge relatie tussen de landelijke en de stedelijke produktie-activiteit, nl. landelijke producenten die voor een stadsambachtmeester weefden. Door de keure van 10 oktober 1349 werd de relatie verbroken. Het was de landelijke wevers voortaan verboden om in de stad opdrachten te komen halen en deze uit te voeren<sup>10</sup>. De levering van produkten op de stedelijke markt bleef echter wel toegestaan. Aldus konden de stedelijke linnenhandelaars dank zij de ongeremde ontwikkeling van de landelijke linnenproduktie reageren op de uitbreiding van de internationale vraag<sup>11</sup>. Daarenboven liet de combinatie van kleine landbouwbedrijfjes en zeer intensieve vlasteelt, de pachters toe om de schaal van de bedrijven te verkleinen en aldus hun inkomsten te verhogen<sup>12</sup>.

Belangrijk is dat vanaf dit moment de linnenproduktie een vrij beroep werd, althans een activiteit die op het platteland van Binnen-Vlaanderen kon worden uitgeoefend zonder de beperkende voorwaarden qua kwaliteit, kwantiteit en afmetingen opgelegd door de stedelijke gilden<sup>13</sup>. De afschaffing van het monopolierecht van de stedelijke linnenproducenten had dus vérstrekkende gevolgen voor de organisatorische ontwikkeling van het produktiesysteem. Dit zou fundamenteel verschillen gaan vertonen ten opzichte van de katoen- en wolnijverheid.

#### *Organisatiestructuur in de Vlaamse linnennijverheid*

Voor we de organisatie van de linnennijverheid schetsen, dienen we eerst een kort overzicht van de kwantitatieve ontwikkeling van de Vlaamse linnennijverheid te geven. Kwantificering van de proto-industriële produktie is een vrij problematische aangelegenheid, vooral omdat er weinig doorlopende statistische reeksen bekend zijn. Voor Gent, de belangrijkste linnenmarkt in Vlaanderen, zijn er evenwel vrij degelijke gegevens be-

(9) J. HUYTTENS, „Recherches sur les corporations Gantoises notamment sur celles des tisserands et des foulons”, Gent 1861. G. ESPINAS, H. PIRENNE, „Recueil des documents à l'histoire de l'industrie drapière en Flandre”, Deel II, p. 606, 610, 621-22.

(10) E. SABBE, o.c., Deel I, p. 136.

(11) W.S. UNGER, „De tol Iersekerd, 1321-1572”, 's Gravenhage 1939, p. 139, 210, 348, 350, 368. K. BAHR, „Handel und Verkehr der deutschen Hanse in Flandern während des 14. Jahrhundert”, (Inauguraldizertation der philosophischen Fakultät der Universität Göttingen), 1911, p. 121. E. POWER & M. POSTAN, „Studies in English trade in the fifteenth century”, in: „Studies in economic and social history”, Londen, 1933, p. 175.

(12) C. LIS & H. SOLY, „Armoede en kapitalisme in pre-industriële Europa”, Antwerpen, Amsterdam 1980, p. 171 e.v. E. DE LAVELEYE, „Essai sur l'économie rurale de la Belgique”, Parijs, 1875, p. 25.

(13) Voor de mogelijke implicaties van de onttrekking van het produktieproces aan de controle van gilden (Duitsland) zie o.a. K.H. WOLFF o.c., p. 12-13.

*Evolutie van het aantal gemeten of verhandelde stukken op de  
Gentse linnenmarkt (1535-1867)*

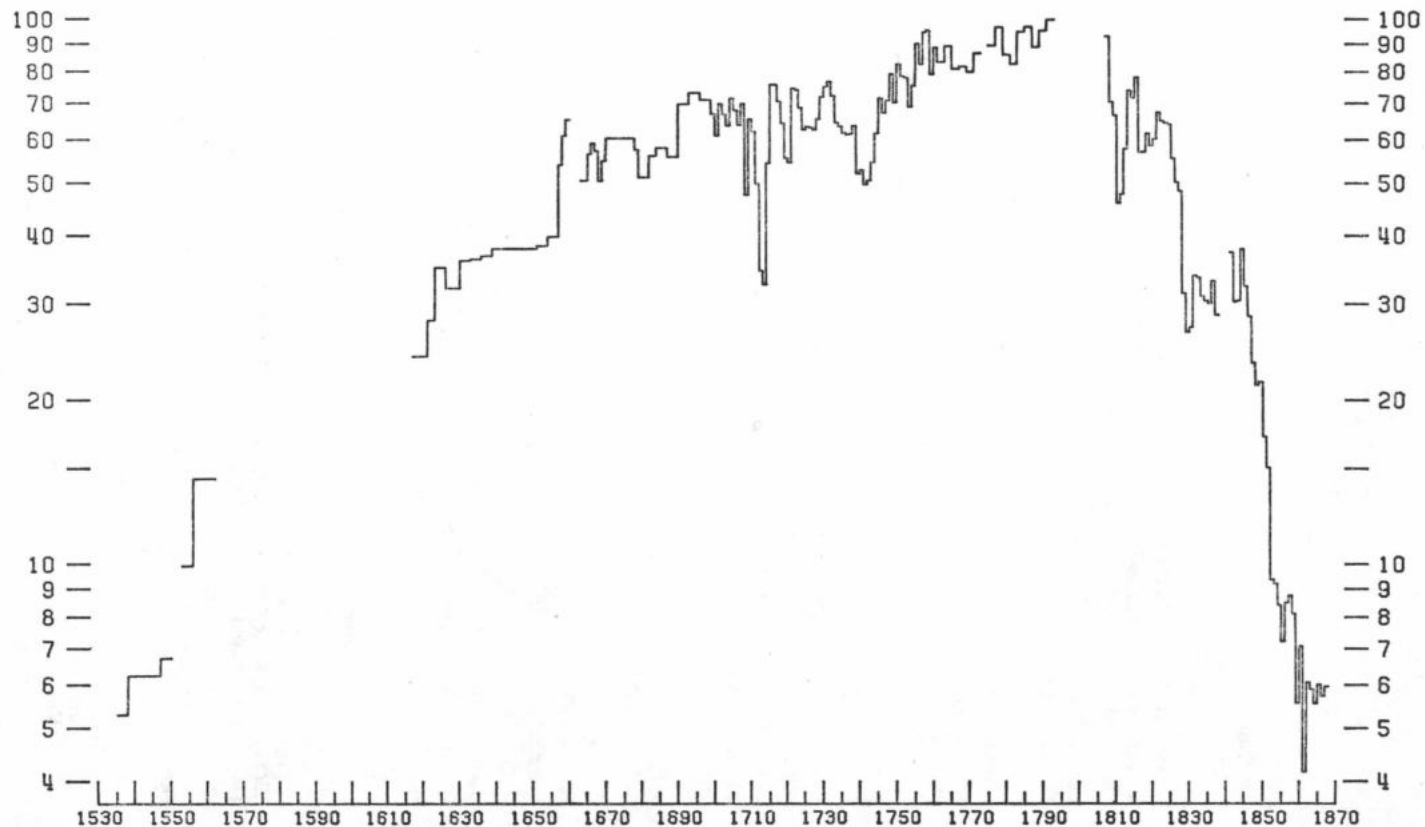

schikbaar. Ondanks het feit dat er geen rekening kan worden gehouden met de evolutie qua kwaliteit of lengte van de linnenstukken, zijn deze cijfers geschikt voor een meer globale weergave van de produktie in Vlaanderen<sup>14</sup>. Gedurende de periode 1535-1561 evolueerde het te verhandelen volume op de Gentse linnenmarkt van 5.280 tot 14.400 stuks per jaar<sup>15</sup>. Voor het eerste kwartaal van de 17de eeuw zijn er geen gegevens beschikbaar, maar tijdens de zogenaamde „ongelukseeuw" evolueerde de omzet van 24.000 stuks in 1629-30 tot minstens 60.000 stuks in 1660-61. Het hoogtepunt van de 17de eeuw werd bereikt in 1695, toen volgens de gegevens van het meetrecht toekomend aan het St. Janshuis, 73.360 stukken linnen op de Gentse linnenmarkt werden aangevoerd<sup>16</sup>. In een rekwest door de Gentse linnenkooplui aan de stadsmagistraat gericht, schatte men de jaarlijkse omzet echter om en bij de 100.000 stuks<sup>17</sup>. Om een beeld te krijgen van de kwantitatieve ontwikkeling van de 18de eeuw doen we beroep op twee statistieken. Gedurende de eerste periode (1 mei 1735 - 30 april 1750) werden 919.603 stuks linnen op de Gentse markt aangevoerd. Dit vertegenwoordigde een gemiddelde van 61.307,5 stuks per jaar. Gedurende de tweede periode (1 mei 1750 - 30 april 1765) zijn er 1.209.413 stuks binnengebracht, hetzij een gemiddelde van 80.627,5 stuks per jaar<sup>18</sup>. Gedurende de periode 1765-1780 werden gemiddeld 84.504 stuks aangeboden op de Gentse linnenmarkt. In 1807 werden nog 93.157 stuks gemeten, hiermee is echter het hoogtepunt van de 19de eeuw bereikt. Na een korte inzinking valt er een reprise waar te nemen tot omstreeks 1825<sup>19</sup>.

Volgens de Gentse gegevens zou de aanvoer vanuit de proto-industriële regio's vooral na 1825 aan belang verliezen. Hierbij dient men echter rekening te houden met het feit dat er een groeiende verkoop — geschat op 10% voor de Hollandse periode — buiten de markt geschiedde en dat de Tielse markt, die werd heropgericht, een deel van de produktie naar zich toe trok. De aftakeling na 1840 geeft volgens F.X. Van Houtte een goed beeld van de omschakeling in de Vlaamse linnenijverheid<sup>20</sup>. Hierbij zou in de periode 1840-1860 het thuisspinnen volledig teloorgaan ten voordele van de mechanisering van de vlasspinnerijen. De evolutie van de traditionele linnenmarkten in Vlaanderen kan dan ook als een goede meter voor de ondergang van het traditioneel georganiseerd produktiesysteem beschouwd worden.

(14) C. VANDENBROEKE, o.c., p. 163-164.

(15) S.A.G., Sint-Jan-ten-Dullen, nrs. 21-57, Rekeningen, Charters, 1505-1676.

(16) S.A.G., Archief van St.-Jakobskerk te Gent, nr. 423-486. Rekeningen betreffende de kerkfabriek 1645-1647 tot 1797-1798. Nr. 501. Kontrakten betreffende het deel van het kerkgeld, bestemd voor de behoeftigen van het tijk- en linnenweversambacht (1669-1787).

(17) S.A.G. Reeks 154 bis, nr. 7, 30 augustus 1707.

(18) V. FRIS, „Histoire de Gand", Brussel 1913, p. 268.

(19) Terwijl in 1811, 47.779 stukken werden gemeten, steeg dit in 1812 tot 57.857. In 1825 bedroeg het aantal gemeten stukken nog 55.650. Daarna begon de definitieve aftakeling van de Gentse linnenmarkt.

(20) F.X. VAN HOUTTE, „L'évolution de l'industrie textile en Belgique et dans le monde de 1800 à 1913", Leuven 1943, p. 142.

Deze produktie werd gerealiseerd door een groeiend aantal landelijke linnenwevers. Zo steeg het aantal weefgetouwen in de landelijke kasselrij van de Oudburg, een landelijke regio rond Gent, tussen 1730 en 1792 van 4.975 tot 8.868<sup>21</sup>. De intensifikatie van de landelijke linnennijverheid werd o.a. bevestigd door detailstudies van de „staten van goed” te Lede en Ertvelde<sup>22</sup>. Deze tonen aan dat omstreeks 1790, 90 à 91 % van de gezinnen in het bezit waren van een eigen spinnewiel of weefgetouw. Van de 600.000 inwoners van Oost-Vlaanderen in 1800 sponnen 100.000 volwassenen en een onbekend aantal kinderen, terwijl 22.000 volwassenen deeltijds actief waren als linnenwever<sup>23</sup>.

Het aantal Gentse linnenhandelaars steeg echter niet zo beduidend. Omstreeks 1641 waren er in Gent tenminste 33 linnenkooplui, in 1689 tenminste 53<sup>24</sup>. In 1792 waren er 69 linnenhandelaars die hoofdzakelijk de op het platteland geproduceerde waren opkochten. Het hoeft dan ook geen verwondering te wekken dat het vooral in de 18de eeuw is dat de tussenhandelaars actief werden<sup>25</sup>. Hierbij dienen we nog op te merken dat in de bronnen de Gentse linnenhandelaars meermaals „fabrikanten” worden genoemd. Deze benaming komt echter niet overeen met de huidige betekenis van deze term. Enkel in de stedelijke luxe-linnenweverij (tijk, damast, blauw-gestreept...) kwam de koopman-ondernemer voor<sup>26</sup>.

Omtrent de overheersende organisatiestructuur in de Vlaamse linnennijverheid bestaat wel enige controverse tussen historici. Sommige bekende historici als H. Pirenne (die zich baseerde op het werk van G. Willemssen), B. Verhaegen, C. Lis, H. Soly en A.K.L. Thys stellen dat, juist als in Engeland, het putting-out-systeem de overheersende organisatievorm in de Vlaamse linnennijverheid was<sup>27</sup>. Talrijke indicaties doen echter afbreuk aan deze visie en noopten ons eerder de hypothese van „uitbuiting-door-handel” te onderzoeken. Het begrip „putting-out-systeem” is, alhoewel veelvuldig gebruikt in de historische literatuur, een vrij vaag omschreven term. In dit kader lijkt vooral de functie van de handelaar goed te moeten worden omschreven. Als men deze louter zou omschrijven als tusepersoon tussen producent en konsument, blijkt er geen onderscheid tussen beide produktiesystemen mogelijk. We gaan er hier dus van uit dat in het „putting-out-systeem” de handelaar de grondstoffen en/of produktiewerktuigen ter beschikking stelt en bepaalt hoe, wat en hoeveel

(21) D. BERTEN, „Coutumes des pays et comté de Flandre, quartier de Gand; Coutumes du Vieuxbourg de Gand”, Brussel 1904, p. 94.

(22) A. DE VOS, „Geschiedenis van Ertvelde”, Ertvelde, 1971, p. 456. J. DE BROUWER, „Geschiedenis van Lede”, Lede, 1963, p. 235.

(23) L. VARLEZ, o.c., p. XXIX.

(24) J. BASTIN, o.c., p. 139-140.

(25) E. SABBE, „Histoire de l'industrie linière en Belgique”, Brussel 1945, p. 39-41.

(26) E. DUBOIS, o.c., p. 65-67.

(27) B. VERHAEGEN, o.c., p. 227-231. G. WILLEMSSEN, o.c., p. 229 e.v. C. LIS & H. SOLY, o.c., p. 175. A.K.L. THYS: „De Zuid-Nederlandse stedelijke nijverheid en de pre-moderne industrialisering op het platteland”, in: Economisch- en sociaal-historisch Jaarboek, Deel 44, 's Gravenhage, 1982, p. 121 en 124.

van een bepaald produkt dient geproduceerd te worden. Het „uitbuiting-door-handelsysteem" daarentegen impliceert de formele zelfstandigheid van de landelijke thuisarbeider<sup>28</sup>. Deze werd echter wel gedetermineerd door de sociaal-ekonomische situatie waarin hij leefde<sup>29</sup>. Aanwijzingen voor het bestaan van dit systeem vinden we indirekt in de pogingen van de linnenhandelaars om door de institutionalisering van een „extern syteem" het produktieproces te controleren. In de Vlaamse linnennijverheid gebeurde dit o.a. door grondstofuitvoer beperkende maatregelen, markt- en produktie-reglementen en de regulatie van de tussenhandel. Vooral de officiële controle uitgeoefend op de linnenmarkt was opmerkelijk en verdient onze speciale aandacht. De onderhandelingsmacht van een beperkte groep linnenhandelaars ten opzichte van de talrijke — in een geatomiseerde maar onafhankelijke positie verkerende — producenten, vormde een uitstekende basis voor een monopsonistische exploitatie<sup>30</sup>.

Het lijkt ons, in dit kader, van louter oratorische aard om tot in het kleinste detail de controlemaatregelen — waarop trouwens talrijke inbreuken voorkwamen — te beschrijven. Belangrijker is het een coherent beeld te geven van wat deze controlepolitiek beoogde en hiermee indirekt aan te tonen dat de landelijke linnenwevers in een onafhankelijke positie verkeerden. Verder in het betoog zullen we dit dan ook op een direkte manier, d.w.z. vanuit de situatie van de landelijke linnenwever zélf, trachten aan te tonen.

### 1. *Grondstofuitvoer beperkende maatregelen*

De conjunktuur in een proto-industriële economie werd voor een groot deel bepaald door natuurlijke gegevens; in het bijzonder werkten de weersomstandigheden direkt in op de wisseling van normale, goede en slechte oogsten. Toch werd de aard en de grootte van de invloed van zulke natuurlijke factoren tevens maatschappelijk bepaald. De wisseling van de oogstresultaten had voor de voedselvoorziening van de proto-industriële bevolking een groot belang, vooral omdat het merendeel van hen op een klein stukje grond voor de eigen voedselvoorziening instond. Dat de toestand van de proto-industriële linnenarbeiders door deze prijzevolutie wezenlijk beïnvloed werd, kan in Vlaanderen aan de hand van de aardappelcrisis van het midden van de 19de eeuw maar al te nadrukkelijk worden vastgesteld<sup>31</sup>. De grondstofprijzen waren eveneens afhankelijk van de oogstevolutie en bepaalden mee de industriële conjunktuur. Daar de grondstofkosten in vergelijking met de loonkosten een belangrijk aandeel van de

(28) D.S. LANDES, „The Unbound Prometheus. Technological change and industrial development in Western Europe from 1750 to the present", Cambridge 1969, p. 58-59.

(29) E. SABBE, „Histoire de l'industrie..." o.c., p. 39.

(30) Bij monopsonie wordt het normale handelsverkeer belemmerd doordat de vraag in handen is van één of enkele personen of bedrijven. M.A.G. VAN MEERHAEGE, „Economie, een kritisch handboek", Leiden 1970, p. 223.

(31) J. MOKYR: „Industrialization in the Low Countries, 1795-1850", New Haven-Londen 1976, p. 248-252.

produktiekosten uitmaakten, hadden ze een doorslaggevende invloed op het industriële conjunctuurverloop<sup>32</sup>. Daarom trachtten de linnenhandelaars de vlasexport te beperken om zodoende de proto-industriële producenten in staat te stellen zich van vlas of garen te voorzien, zonder zelf te moeten optreden als bevoorraders van grondstoffen.

De ontwikkeling van de Vlaamse proto-industriële linnennijverheid verwekte reeds in de 16de eeuw een latente vlaskrisis. Hierdoor werden herhaaldelijk uitvoerverboden uitgevaardigd. De belangrijkste daten van 5 april 1589, 14 september 1591, 15 juni 1600, 21 januari 1610 en 4 juni 1646. Een andere reeks decreten van 25 augustus 1663, 29 maart 1664, 23 december 1665 en 12 november 1667 verboden meer in het bijzonder de export van ongekamd vlas<sup>33</sup>. Dit vastekort werd, mede als gevolg van de enorme ontwikkeling van de produktie, in de 18de eeuw nog nijpender. Het is een feit dat Vlaanderen beschikte over een belangrijk vlasareaal in het Land van Waas en het hinterland van Dendermonde, met de markten van St. Niklaas, Lokeren en Dendermonde als begrenzing. Dit gebied, samen met de polderstreek rond Veurne, produceerde hoofdzakelijk vlas zonder er zelf veel van te verwerken<sup>34</sup>. Niettegenstaande dit, en ondanks het feit dat vele proto-industriële producenten hun eigen vlas kweekten, dekte de Vlaamse landbouw ternauwernood haar behoefte aan grondstoffen. Op aandringen van de Gentse linnenhandelaars werd op 25 november 1719 bij dekreet een exportverbod op alle ruwe grondstoffen uitgevaardigd. Enkel gehekeld vlas mocht nog worden uitgevoerd mits een zware exportbelasting<sup>35</sup>. Ondanks heftige reacties van de schepenen van het Land van Waas, de Raad van State en de vlasproducenten werd dit prohibitief regime bevestigd door het plakkaat van 18 oktober 1724. Dit werd herhaald op 1 december 1735 en op 3 juli 1750<sup>36</sup>. Op advies van de Gentse Handelskamer werd het uitgebreid tot vlasafval — een grondstof voor de groffinnenweverij — waarvan de uitvoer dan ook verboden werd.

Na een korte vrijhandelsperiode, ingezet door de ordonnantie van 12 april 1757 werd de export weer verboden op 8 februari 1766. Deze beschikking bleef, mits kleine aanpassingen, gelden tot 1784. Tijdens de Franse periode legde de Konventie op 1 maart en 9 oktober 1793 het uitvoerverbod weer op<sup>37</sup>. Dit standpunt werd bijgetreden door de Gentse Handelskamer. Ondanks heftig verzet van de linnenhandelaars werden tijdens de Hollandse periode zeer gematigde toltarieven vastgelegd<sup>38</sup>. Samenvattend kan men stellen dat de vrije legale vlasexport slechts gedurende een zeer beperkte periode heeft bestaan.

(32) Voor een berekening van de respektievelijke kostprijskomponenten in hun evolutie zie C. VANDENBROEKE, o.c., p. 155-157.

(33) „Enquête sur l'industrie linière en 1840”, Deel II, Brussel 1841, p. 173-174.

(34) P. LENDERS, s.j., „De politieke crisis in Vlaanderen omstreeks het midden der achttiende eeuw”, Brussel, 1956, passim.

(35) „Placaetbouc van Vlaenderen”, deel VI, p. 877.

(36) „Placaetbouc van Vlaenderen”, deel VI, p. 878, 880.

(37) E. DUBOIS, „Le dernier état de la réglementation du marché de toile à Gand”, Gent s.d., p. 9.

(38) E. SABBE, o.c., Deel II, p. 270-271.



## 2. Markt- en kwaliteitsreglementeringen

Dit geheel van reglementeringen vormde voor de handelskapitalist een uitstekend „extern kontrolemiddel" over het proto-industrieel productieproces. Dit was nodig omdat de Gentse linnenhandelaars zich slechts met het begin- en eindproces van de linnenproduktie inlieten; nl. enerzijds door de grondstoffenexport te laten beperken en anderzijds door de verplichte kwaliteits- en marktreglementering te laten instellen. D. Levine omschreef deze handelwijze als volgt: „Similarly the fact that the merchant capitalist did not supervise the carding, spinning or weaving is not so important as the other fact that he exerted power over the myriad of rural workers by controlling their access to the markets in which their goods were sold. Because the merchant capitalist controlled the market place, he was able to force the wages down" <sup>39</sup>.

De Gentse linnenhandelaars hebben dan ook op talrijke momenten, zonder de eigenlijke autonomie van de landelijke linnenproducenten aan te tasten, getracht zich te voorzien van produkten van goede en uniforme kwaliteit.

Ondanks pogingen in 1430 ontbrak het de 16de-eeuwse Gentse linnenhandel aan een uniform nijverheidsstatuut. Op 19 november 1568 werd een keure afgekondigd tegen de „menichvuldige frauden die ghebeuren deur de diversiteyt vander breede lijnelakenen" <sup>40</sup>. Op 2 mei 1619 werden de Gentse linnenhandelaars beschermd door de algemene nijverheidsreglementering, die bedoeld was om een degelijke kwaliteitskontrolle door de stedelijke linnenhandelaars toe te laten. Bij inbreuken op deze reglementering vanwege de proto-industriele producent werd deze bestraft met zware geldboeten <sup>41</sup>. In 1672 werden op aandringen van de Gentse linnenhandelaars 4 kwaliteitskontrolleurs aangesteld. De kwaliteitswaardering was echter niet verplicht en de stadsmagistraat kon slechts beslag leggen op een stuk dat voor meer dan  $\frac{1}{3}$  van slechte kwaliteit was. Was minder dan  $\frac{1}{3}$  van slechte kwaliteit, dan moest de verkoper, indien mogelijk, de koper schadeloos stellen. Dit was echter niet gemakkelijk. Niettegenstaande de landelijke producent betaald werd nadat zijn naam „te boecke is ghestelt om als men (linnenhandelaar) eenige fraude ofte cortheid van mate zoude bevinden, als hetselve stuck van den bleeck compt, de schade van den selve vercooper, te verhelpen", bleek de feitelijke kontrolle moeilijk. Want, de bedriegende landelijke linnenwever kon zeggen „ick heet Jan van Boven woonende te Sleine en hij sal ter contraire Pieter van Beneden heeten, ende hij sal woonen te Eecke" <sup>42</sup>.

Op verzoek van de Gentse handelskamer werd het statuut van 1619 hernieuwd door een verordening van 4 september 1753. Een aanvullend dekreet van 28 juni 1726 gelastte de kasselrijen ieder jaar in de maand

(39) D. LEVINE, „Family formations in an age of nascent capitalism", New-York 1977, p. 13.

(40) S.A.G. DD, 93/28, voorgeboden f° 337, 19 november 1568. Dit voor-  
gebod werd bekrachtigd op 15 januari 1580, 9 november 1582 en 24 april 1592.

(41) E. DUBOIS, „Le dernier état...", o.c., p. 7.

(42) J. BASTIN, o.c., p. 147-148.

juni het af te kondigen ; daarenboven moest jaarlijks een verslag worden gemaakt en 2 à 3 maal per jaar toezicht uitgeoefend worden op de platelandwevers<sup>43</sup>. Een Gents verslag (1786) toont overduidelijk aan dat het gebruik van slechte kammen, het voorkomen van „aeyscheuten” in het linnen, het aanwenden van bijtende wittebollen en puimsteen nog steeds voorkwamen. Er werd dan ook een verstrenging van de reglementering geëist door de Gentse handelskamer. Op 16 maart 1803 gebood een prefektoraal besluit dan ook dat de kamslager zich binnen de 15 dagen diende in te schrijven bij de lokale magistratuur. Bovendien moest hij hier een staal van zijn merk deponeren en het was op boete van 40 fr. verboden dit merk zonder toestemming van de burgemeester te wijzigen. Markt-officieren bezaten het recht ondeugdelijke waar af te wijzen of de prijs te laten verminderen als geen al te grove kwaliteitsfouten in het linnen voorkwamen. Bij ernstige inbreuken kon het linnen in beslag worden genomen, de overtreders beboet en het betreffende stuk linnen ten toon gesteld<sup>44</sup>. Daarenboven werden zelf prijskampen uitgeschreven voor de platelandwevers met het meeste plichtsbef<sup>45</sup>.

Dit besluit werd nog eens herschreven in een ordonnantie door het Gentse stadsbestuur uitgevaardigd. Deze werd op 6 juni 1806 door de prefekt van het Scheldedepartement goedgekeurd. Met deze marktreglementering — bestaande uit 43 artikelen en 2 appendices — werd een betere zegeling, meting en toezicht op de kwaliteit beoogd. In de Hollandse periode werd het nog gevolgd door een dekreet van 8 juli 1820, maar dit werd een anachronisme<sup>46</sup>. Dit bleek maar al te duidelijk uit de reakties van de linnenhandelaars omstreeks 1840. Herhaaldelijk drongen ze aan op een herstel van de oude kwaliteits- en marktreglementering. Sinds deze in verval raakte namen de klachten betreffende de slechte kwaliteit van het linnen toe. Een tijdgenoot stelde : „Et pourtant, puisqu'il est bien démontré que sous l'empire de ces réglemens notre fabrication prospérait, que depuis qu'ils sont tombés en désuétude, elle tend à déchoir, nous n'hésitons à conseiller leur rétablissement”<sup>47</sup>. De traditionalisten, die het proto-industrieel produktiesysteem gedomineerd door „uitbuiting-door-handel” hardnekkig verdedigden tegen de opkomende industrialisering, zagen hierin een middel om de proto-industriële linnennijverheid een concurrentiekans te geven tegen de Engelse gemechaniseerde linnennijverheid. Ze trachtten met alle mogelijke middelen het institutioneel kader waarin een uitbuiting-door-handel-systeem kon blijven voortbestaan, te behouden. In

(43) E. DUBOIS, „Le dernier état...”, o.c., p. 7.

(44) E. DUBOIS, „Le dernier état...”, o.c., p. 9.

(45) „Aenspraak ter prijsdeeling in de groote zaal op het stadhuis binnen Gent”, Dinsdag 25 oogstmaand 1816. Aan de wevers der omliggende gemeenten, die ten overstaan des heeren commissaris, eersten schepen der zelve stad, het grootste getal beste lijnwaden ter markt hebben gebracht en beweegd”, Gent 1818.

(46) E. DUBOIS, „Le dernier état...”, o.c., p. 22.

(47) „Enquête sur l'industrie linière en 1840”, Deel II, Brussel 1841, p. 541. Omstreeks 1840 bleek enkel op de Kortrijkse linnenmarkt de oude reglementering nog in voege te zijn. De eis van de traditionele linnenhandelaars werd trouwens niet ingewilligd.

de besluiten van de Enquête Linière werd dan ook een herstel van de oude kwaliteits- en marktreglementering gevraagd<sup>48</sup>. Zodoende zouden de traditionele linnenhandelaars, zonder zelf te moeten investeren in grondstoffen en/of produktiewerktuigen, het produktieproces onder controle kunnen houden.

### 3. *Kontrole over de tussenhandel*

Om de problemen van een controle over de wijdverspreide landelijke produktiecentra te kunnen blijven beheersen, bedienden de stedelijke linnenhandelaars zich van een systeem van tussenpersonen. De kutsers bleken een onmisbare schakel in het produktiesysteem te zijn<sup>49</sup>. Ondanks het feit dat de kutsers een belangrijke rol speelden in de bestendiging van het „uitbuiting-door-handel-systeem” in de Vlaamse proto-industriële activiteit, beschikt men over weinig konkrete gegevens. Wel is bekend dat zij vooral tijdens de 18de eeuw een groeiend belang kregen in de totaliteit van het verhandelingsproces. Volgens E. Sabbe zou in 1734, en dit sedert 15 à 20 jaar, een 300-tal kutsers actief geweest zijn. Hun operatiegebied was hoofdzakelijk te situeren in het Land van Aalst. Een deel van de gewestelijke produktie werd opgekocht in de landelijke produktiecentra en naar Gent gedraïneerd. Iedere kutser legde de hand op 25 à 30, soms wel 100, stuks die hij in een opslagplaats in de buurt van de linnenmarkt aan de Gentse linnenhandelaars te koop aanbod<sup>50</sup>.

Er bestaat enige onenigheid tussen de historici betreffende de economische rol van de kutsers ten opzichte van de proto-industriële linnenproducenten. Aan de groothandelaars leverden ze met krediet, zodat — aldus beweerden hun tegenstanders — hun bemiddeling de linnenprijzen beïnvloedde. Hoewel de wevers wegens de kontante betaling liever rechtstreeks op de Gentse linnenmarkt leverden, kwamen de kutsers er toe de landelijke weverij te monopoliseren. De aard van hun activiteiten — ze konden een belangrijke hoeveelheid linnen eventueel niet verkopen — stelde de kutsers bloot aan faillissement. Volgens een verslag van de Gentse Handelskamer waren bij de tussenhandelaars „de daghelijkse voorgevallen banquerouten oock notabelijcke geaugmenteerd”<sup>51</sup>. Hiervan bleken in hoofdzaak de landelijke linnenwevers het slachtoffer te worden. De „Kamer van Commerce”, opgericht op 13 oktober 1724, viel in een memorandum van 10 december 1734 de kutserij heftig aan. Men bestempelde de linnenkutserij als een gevaar voor de industrie. Omdat de kutsers het linnen aan het zegelen en meten onttrokken, werd ook de produktiekontrolle door de stedelijke linnenhandelaars onmogelijk. De Gentse handelskamer stelde maatregelen voor om de belangen van de stedelijke groothandelaars te verdedigen. Men stelde de oprichting van een entrepot voor,

(48) „Enquête sur l'industrie linière en 1840” Deel II, Brussel 1841, p. 540-546 en bijlage nr. 2, p. 753-755.

(49) E. SABBE, o.c., Deel II, p. 83.

(50) E. DUBOIS, „Le dernier état...”, o.c., p. 6.

(51) S.A.G., Reeks 154 bis, nr. 22, 17 oktober 1766, brief van Handelskamer te Gent.

waarnaar de kutsers hun linnen, op straf van 100 sch. gr. boete, moesten brengen. Hier zouden ze een opslagrecht moeten betalen en het entrepot zou onder toezicht van een stadsafgevaardigde en twee beëdigde vertegenwoordigers van de Gentse Handelskamer staan. Daarenboven zou het linnen niet meer ongezegeld of ongemeten mogen worden aangehouden — zoals blijkbaar wel gebeurde — op straf van verbeurdverklaring enerzijds en 20 sch. gr. boete anderzijds<sup>52</sup>. Dit lokte onmiddellijk een verweerschrift uit bij de Staten van Vlaanderen vanwege enkele kutsers<sup>53</sup>. Hierin werd gesteld dat men linnen uit verafgelegen dorpen verzamelde en naar de Gentse markt bracht, terwijl het linnen anderzijds ook naar andere markten (Oudenaarde, Kortrijk, Ieper, Brugge) zou worden gevoerd. J. Vermaut heeft dit trouwens op kwantitatieve manier overtuigend aangetoond<sup>54</sup>. Verder stelden ze dat de landelijke wevers vrij waren al dan niet een beroep te doen op de kutsers of andere intermedianten om aldus een reis naar de stad en bijgevolg werktijd uit te sparen. Hier raken we een belangrijk aspekt aan, nl. in hoeverre de kutsers de onafhankelijke positie van de proto-industriële linnenproducent aantastte. De wevers die normaal hun afgewerkt produkt aan de kwaliteitscontrole van de stedelijke handelaar dienden te onderwerpen, verkochten hun linnen aan een kutser. Mede als gevolg hiervan zouden ze minder degelijk weefsel leveren. Bij gebrek aan interdictie van de regering tegen deze tussenhandel, beijverde Gent zich om de daaruitvloeiende kwaliteitsmisbruiken te controleren<sup>55</sup>.

*De proto-industriële linnennijverheid bedreigd door de mechanisering*

De traditionele linnennijverheid, gebaseerd op de produktie van parttime-spinsters en wevers op het platteland, gekombineerd met uitbuiting-door-handel, werd grondig bedreigd door de mechanisering van de vlasspinsektor. Opvallend hierbij is dat de industrialisering in Vlaanderen slechts doorgang vond met een *time-lag* van meer dan 20 jaar ten opzichte van Engeland.

Gedurende de Franse overheersing werden te Gent belangrijke pogingen ondernomen om het vlasspinnen, in navolging van het katoenspinnen, te mechaniseren<sup>56</sup>. Het was Lieven Bauwens die, nadat hij reeds met sukses een mechanische katoenspinnerij had opgericht, zijn uitvinding op vlas trachtte toe te passen. In 1803 schreef hij, al te optimistisch naar later zou blijken : „La filature du lin à la mécanique s'est beaucoup amélioré depuis

(52) E. SABBE, o.c., Deel II, p. 83.

(53) E. SABBE, o.c., Deel II, p. 84, nr. 312.

(54) J. VERMAUT, „De textielnijverheid in Brugge en op het platteland in Westelijk Vlaanderen voor 1800. Konjunktuurverloop, organisatie en sociale verhoudingen”. Onuitgeg. doctoraatsverh., R.U.G., 1974.

(55) E. SABBE, o.c., Deel II, p. 83.

(56) Omtrent de eerste — mislukte — pogingen tot mechanisering van de Gentse linnennijverheid verscheen het zeer gedetailleerde artikel van: H. COPPEJANS-DESMEDT: „De Gentse vlasindustrie vanaf het einde van de 18de eeuw tot de oprichting van de grote mechanische bedrijven”, in: H.M.G.O.G., Nieuwe Reeks, nr. 22, 1966, p. 179-202.

que l'entrepreneur a trouvé le moyen d'humecter le fil au moment où il se ferme. Cette pratique lui donne un degré d'égalité qu'on a vainement cherché à produire jusqu'à la fabrication de la toile”<sup>57</sup>.

Toch diende hij na enkele jaren, niet zonder ergernis, toe te geven: „Il y a quelques années je faisais marcher plusieurs mécaniques dans ce genre de la filature tant à fil mouillé qu'à fil sec, dont la chaîne était parfaite; j'en ai fourni au commerce des sommes considérables. Mais les résultats m'ont prouvé qu'aucune filature de cette espèce la mieux combinée et la plus économe ne peut aller en concurrence avec les bas prix auxquels des habitants de la campagne peuvent filer à la main dans tous les pays où ce végétale est cultivé”<sup>58</sup>. L. Bauwens schrijft zijn mislukkingen dus niet toe aan technische produktieproblemen, maar aan de sociaal-ekonomische kontekst waarin hij zijn experimenten diende te voltrekken. Een opmerkelijke konstatering, zoals we verder nog zullen aantonen, is dat in het uitbuiting-door-handelsysteem de landelijke producenten minder verdienen dan in het putting-out-systeem. Blijkbaar waren deze lage lonen een onoverkomelijke konkurrentiefaktor voor Lieven Bauwens<sup>59</sup>. Na nog pogingen te hebben ondernomen die meer dan 2000 fr. hadden gekost, diende hij in 1810 toe te geven dat: „La filature de lin ne pouvait qu'entraîner l'entrepreneur à la ruine, vu que l'entretien seul des mécaniques devait coûter autant que la filature à la main”<sup>60</sup>. Deze situatie zou ook andere bedrijven treffen. Zo produceerde het bedrijf „Gamard Verheggen” garen op mechanische wijze, maar vonden ze geen afzetmarkt voor het halfafgewerkte produkt. Daarom besloten ze zelf hun garen tot linnen te verwerken. In 1810 richtten ze dan ook een weefatelier op, waar omstreeks 1812 reeds 60 werklieden tewerkgesteld waren. In een industriële statistiek voor Gent van het jaar 1811-12 werd gesteld dat dit bedrijf jaarlijks 15 à 18.000 kg. vlas verwerkte. De jaarlijkse produktie werd geschat op 35.000 fr.<sup>61</sup>. Maar ook het eindprodukt bleek nauwelijks verkoopbaar. Dit lijkt enkel verklaard te kunnen worden door een gebrekkige kwaliteit: prijs verhouding ten opzichte van linnen dat op het platteland werd vervaardigd met handgesponnen garen. Ook andere pogingen tot mechanisering gedaan te Gent vóór 1838 waren onbeduidend of mislukten.

Deze situatie is trouwens kenschetsend voor de totale Belgische vlasnijverheid. Zo richtte M.J. Cockerill, te Seraing, een spinnerij op omstreeks 1812<sup>62</sup>. In Brussel richtte M.E. Claessens omstreeks 1829 een mechanische

(57) Gazette Nationale, 20 Nivôse, jaar 11 (11 januari 1803).

(58) „Observations de Lieven Bauwens sur une lettre de S. Excell. le Sénateur François Neufchateau”, Gent 1808, passim.

(59) Er bestaat nog heel wat discussie in hoeverre het loonniveau de industrialisering heeft beïnvloed. Enerzijds wordt algemeen aangenomen dat een laag loonniveau een teken van technische achterlijkheid was. Anderzijds vormen lage lonen soms een komponent van industrialiseringsmodellen, om te verklaren bijv. waarom België vrij gemakkelijk industrialiseerde — althans in sommige ekonomische sektoren — terwijl Nederland dat beschikte over zulke troeven maar wel het nadeel van hoge lonen bezat, faalde. S. POLLARD, o.c., p. 119-120, J. MOKYR, o.c., p. 165-202.

(60) H. COPPEJANS-DESMEDT, o.c., p. 88-89.

(61) L. VARLEZ, o.c., p. 4-5.

(62) „Enquête sur l'industrie linière en 1840”, Deel II, Brussel 1841, p. 215.

spinnerij op <sup>63</sup>. Deze laatste zou echter omstreeks 1831 failliet verklaard worden. Toch waren er andere pogingen die een langere levensduur kenden. Zo werd te Encival door Mme Biolley omstreeks 1820 een spinnerij opgericht, die rond 1840 een produktiecapaciteit van 2000 spinnen bezat. Verder was er in 1828 de fabriek van M. Dumonceaux te Grez en de vlasspinnerij Lousbergs te Mechelen <sup>64</sup>. Deze spinnerij werkte in 1840 echter nog met machines die dateerden uit het Franse Tijdperk <sup>65</sup>.

Omstreeks 1835 was de gemechaniseerde vlasspinnerijverheid nog steeds niet uit het proefstadium getreden. Op de expositie van Belgische produkten in dat jaar gehouden waren er „cinq exposants qui avaient seuls présenté quelques paquets de fils d'étoupes et de lin: encore n'étaient guère qu'à l'état d'échantillons. Trois seulement méritèrent d'être nommés” <sup>66</sup>. De weerstand van de traditionele linnennijverheid had een belangrijke belemmerende rol voor de mechanisering in Vlaanderen, waar de hardnekkige weerstand van meer dan 250.000 traditioneel geschoolde vlasspinsters en linnenwevers op het platteland er ongetwijfeld heeft toe bijgedragen om de moderne vlasspinnerij af te remmen. Dit geldt nog meer voor de weverijen. In Gent werd het eerste gemechaniseerde weefatelier pas in het midden van de 19de eeuw opgericht <sup>67</sup>. De definitieve doorbraak zou echter nog op zich laten wachten.

De situatie was duidelijk anders in Engeland. In tegenstelling met Vlaanderen, was er in Engeland en Ierland een geleidelijke overgang van het putting-out-systeem, via de manufaktuur, naar de fabrieksindustrialisering <sup>68</sup>. In de late 18de eeuw werden ook in Schotland proeven gedaan om tot mechanisering van de vlasspinsector te komen. Pas omstreeks 1810 gelukte het de Fransman Girard het spinnen van vlas op een mechanische manier mogelijk te maken. Het is vooral in Engeland dat zijn toepassing werd verbeterd en algemeen werd toegepast te Leeds, Dundee en Belfast. De Engelse linnennijverheid breidde zich zeer snel uit. In 1814 werd in Dundee 3000 ton vlas geïmporteerd, in 1833 bijna 19.000 ton vlas en 3.400 ton hennep. De uitvoer van Iers linnen naar Groot-Brittannië steeg van 32 miljoen yard in 1800 tot 53 miljoen yard in 1825. Hiervan werd een groot deel weer geëxporteerd. De uitvoer van Engels en Schots linnen steeg van 24 miljoen yard (1820) tot 51 miljoen yard (1831). In 1835 waren er 347 vlasspinnerijen met 33.000 arbeiders. De helft van die spinnerijen bevond zich in Zuid-Schotland, meer dan 60 in het gebied West-Riding van Yorkshire (Leeds en omgeving), 25 in Belfast (Ierland) en de overige in Dorethshire en Lancashire. Engels gesponnen garen

(63) L. VARLEZ, o.c., p. XXXVII.

(64) „Enquête sur l'industrie linière en 1840”, Deel II, Brussel 1841, p. 215.

(65) „Enquête sur l'industrie linière en 1840”, Deel I, Brussel 1841, p. 405.

(66) Rapports du Jury de l'Exposition Industrielle Belge en 1835, p. 38.

(67) „Wegwyzer der Stadt Gent en der Provincie Oost-Vlaenderen voor het jaer des zaligmakers 1850”, Gent s.d., p. 425.

(68) Het bestaan van het putting-out-systeem in de Ierse linnennijverheid werd bevestigd door C. GILL, „The Rise of the Irish Linen Industry”, Oxford 1925, p. 138, 144-147, 151-155.

veroverde stelselmatig de Belgische markt. Daarenboven werd Frankrijk, Vlaanderens belangrijkste afzetmarkt, overspoeld met Engels garen<sup>69</sup>.

*Reactionaire verdediging van het „uitbuiting-door-handelsysteem”*

De antwoorden op de vragen waarom de traditionele linnennijverheid ten onder ging en waarom de industrialisering van deze nijverheid zo traag op gang kwam zijn zeer nauw met elkaar verbonden. De beperkte aanpassingsvaardigheid van de proto-industriële linnennijverheid sproot voort uit haar specifieke organisatiestructuur. Terwijl in de katoen- en de wolnijverheid een geleidelijke overgang van het putting-out-systeem, via het manufactuursysteem, naar het industrieel productiesysteem valt op te merken, bleef het „uitbuiting-door-handelsysteem” de overheersende organisatie van de linnennijverheid tot het midden van de 19e eeuw. De industrialisering werd vertraagd omwille van de uitgebalanceerde traditioneel sociaal-economische structuur in Vlaanderen. In tegenstelling met de katoenen wolindustrie was het aantal actieve arbeiders er zeer hoog. In 1830 waren in België 280 396 spinsters, 74 700 wevers en 50 000 arbeiders in de voorbereidingsindustrie<sup>70</sup>. Geen politieke, sociale of economische druk was sterk genoeg om deze structuur, opgebouwd gedurende ruim 400 jaar, om te vormen en een geschikte basis te vormen voor fabrieksindustrialisering. Nieuwe vormen van grootschalige kapitaalintensieve productie konden moeilijk toegepast worden in het „uitbuiting-door-handelsysteem”. Integendeel, het bestaan van de proto-industriële linnennijverheid maakte pogingen tot innovaties, die vanaf het begin van de 19de eeuw in België tot stand kwamen, tot mislukken gedoemd. Daarenboven werden de traditionele linnenproducenten zowel politiek als financieel gesteund in hun strijd tegen de opkomende industrialisering. De sterke band tussen traditionele technieken, agrarische en nijverheidsstructuur, uitbuiting door handel, het vrijwel niet bestaan van een algemene levensbedreigende bevolkingsdruk in termen van de Malthusiaanse theorie — althans vóór de agrarische crisis van het midden van de 40-er jaren — en de kapitaalarmoede van de bevolking, vormden een grote drempel voor de verspreiding van nieuwe technieken, nieuwe organisatievormen van de productie welke de traditionele sociaal-economische productie-eenheid kon bedreigen of vernietigen. Met andere woorden, de traditionele structuur hield vast aan de traditionele produktietechnieken en vice versa. Hierdoor konden ze echter niet blijvend concurreren met de Engelse gemechaniseerde linnennijverheid.

De formeel onafhankelijke positie — typisch voor een uitbuiting-door-handelsysteem — wordt bevestigd door uitspraken van historici zoals H.

(69) „Enquête sur l'industrie linière en 1840”, Deel II, Brussel 1841, p. 351-2. A. RENOARD, „Etudes sur le travail des lins”, Deel I, Lille 1880, p. 50. Terwijl de Belgische export van garen naar Frankrijk daalde van 926.000 kg. in 1828 tot 541.000 kg. in 1837, steeg de Engelse import op deze markt van 455 kg. in 1828 naar iets meer dan 3 miljoen kg. in 1837.

(70) L. VARLEZ: o.c., p. XXIX.

Van Houtte, G. Jacquemyns, L. Dechesne, J. Neuville en E. Dubois<sup>71</sup>. Deze laatste bevestigt dat onafhankelijke boeren en dagloners, die op eigen risico en met eigen werktuigen, alleen of met hun ganse familie, het hele productieproces voltrokken, het overgrote deel van de landelijke linnenproducenten uitmaakten. Het was de oude traditionele arbeidsorganisatie die nog overheerste.

Dit wordt trouwens bevestigd door gegevens uit de Enquête Linière, waarin 5 types wevers en 3 types spinsters aangeduid worden<sup>72</sup>. Bij de wevers :

- „de wever-landbouwer” had een klein landbouwbedrijfje van 2 à 3 ha. en voorzag zichzelf voor een groot deel van voedsel en grondstoffen. Enkel bij slechte vlasoogsten diende hij vlas aan te kopen. Het ganse productieproces verliep binnen het gezin, vanaf het telen van de grondstof, tot en met de verkoop van het linnen.
- „de dagloner-wever” bezat niet zoveel grond en kocht zijn grondstof — eventueel op krediet — bij een handelaar of vlasproducent. Hij verkocht het linnen aan een kutser of op de linnenmarkt.
- „de wever-fabrikant” kocht staand vlas, liet het bewerken en controleerde zo het produktieproces tot het weven. Meestal bezat hij zelf een aantal weefgetouwen die werden bediend door familieleden of knechten.
- „de thuiswerkende wever” werkte op bestelling van een handelaar of burger. Ze waren in 1840 nog maar beperkt in aantal... „Mais ce dernier temps le nombre est accru, par la suite des tentatives faites par ça et là pour l'emploi du fil mécanique dans le tissage des toiles”<sup>73</sup>.
- „de atelier-wevers” werkten in loondienst en in groepsverband. Ze werkten mechanisch gesponnen garen.

De enquêteurs stelden groep 4 en 5 enigszins gelijk en concludeerden dat deze organisatievormen slechts zelden voorkwamen en in de totaliteit van de Vlaamse linnennijverheid een te verwaarlozen productie-aandeel voor hun rekening namen. Maar men vindt in de klassificatie dus wel de aanwijzing van wevers die voor een fabrikant werkten. Deze fabrikant „c'est le patron qui apparaît sur la scène et prélude à une nouvelle organisation industrielle”<sup>74</sup>.

Voor wat de spinsters betreft onderscheidde men een 3-tal types :

- spinsters die werkten voor de familie met vlas dat gekweekt en voorbereid werd op een bedrijf.
- een tweede categorie spinsters werkte op bestelling met vlas dat ter beschikking werd gesteld door handelaars-fabrikanten.

(71) H. VAN HOUTTE, „Histoire économique de la Belgique à la fin de l'ancien régime”, Gent 1920, p. 25 en 42. L. DECHESNE, „Histoire économique et sociale de la Belgique”, Parijs-Luik 1932, p. 295-296. J. NEUVILLE, „La condition ouvrière au XIXe siècle. T. I, l'ouvrier objet”, Brussel 1976, p. 16-17, 40-41. G. JACQUEMYNS, o.c., p. 196-202. E. DUBOIS, o.c., p. 65-67.

(72) „Enquête sur l'industrie linière en 1840”, Deel II, Brussel 1841, p. 363-364 en 389-399.

(73) Idem, p. 364.

(74) E. DUBOIS, o.c., p. 64.



— een derde kategorie was zelf in staat vlas aan te kopen en verkocht het garen op de lokale garenmarkten.

Terwijl de spinsters die voor een fabrikant werkten 25 % minder verdienen in de periode 1825-1840 gingen de spinsters die voor zichzelf werkten zelfs 30 à 35 % minder verdienen gedurende dezelfde periode. „... que sous l'Empire les fileuses gagnaient un franc par jour or puisqu'on s'accorde à dire que le salaire a baissé de vingt-cinq pour cent, il devait leur rester encore soixante-quinze centimes..."<sup>75</sup>. „Le sort des fileuses de la troisième catégorie, c'est à dire de celles qui travaillent pour le marché, nous a été généralement dépeint sous de tristes couleurs. Mais ici un embarras d'une autre espèce se présente. Le profit tient beaucoup à l'intelligence avec laquelle la fileuse fait choix de son lin, et au prix que son marchand lui fait payer, les facilités qu'il lui accorda. La Commission n'hésite pas à reconnaître que des trois classes indiquées le sort de cette classe est la plus mauvaise. Non seulement son salaire a été affecté par la hausse que le lin a éprouvé depuis 1825, mais il est encore réduit par la petite baisse parvenue depuis lors le prix du fil"<sup>76</sup>.

Volgens Gyselincx, gemeenteontvanger te Gent, waren de lonen van de spinsters die voor de markt werkten als volgt :

De verdienste voor het spinnen van 3 kg. garen evolueerde als volgt :

	1818 - 1825	1826 - 1830	1831 - 1839
1ste kwal.	3,30 à 4,45 fr.	4,80 à 5,43 fr.	/
2de kwal.	2,76 à 3,39 fr.	2,84 à 3,40 fr.	1,69 à 1,88 fr.
3de kwal.	1,97 à 3,23 fr.	1,28 à 2,87 fr.	0,95 à 1,28 fr.

Volgens Gyselincx was het mogelijk dat een spinster 650 gr. per dag spon<sup>77</sup>, wat dan een gemiddelde dagverdienste opleverde in de 1ste periode : 1818 - 1825

1ste kwal.	0,73 à 0,96 fr.
2de kwal.	0,60 à 0,73 fr.
3de kwal.	0,42 à 0,70 fr.

Als we eenzelfde productiviteit aannemen voor de tweede periode, 1826-1830, bekomen we de volgende resultaten :

1ste kwal.	1,06 à 1,17 fr.
2de kwal.	0,61 à 0,73 fr.
3de kwal.	0,27 à 0,62 fr.

(75) „Enquête sur l'industrie linière en 1840", Deel II, Brussel 1841, p. 397.

(76) Idem, passim.

(77) Over de gemiddelde arbeidsproductiviteit bij de spinsters, I. HOSTE, „Micro-onderzoek over de sociaal-economische mutaties in een plattelandsgemeente tussen 1830 en 1860: Aalter", onuitgeg. lic. verh., R.U.G., 1978, p. 137-139.

Voor de derde periode (1831 - 1839) was de gemiddelde dagproductie volgens de Gentse gemeenteontvanger gedaald tot ongeveer 430 gr. De gemiddelde dagverdiensite onderging dus een bijkomende daling.

1ste kwal.	/
2de kwal.	0,18 à 0,20 fr.
3de kwal.	0,10 à 0,14 fr.

Spinsters die niet voor de markt werkten, maar voor een wever-fabrikant, verdienden voor een productie van een Gents pond garen (430 gr.) :

	voor lijnwaad van ... draden	1818-1825	1826-1830	1831-1839
1ste kwal.	2000	0,45 fr.	0,45 fr.	/
	1900-1700	0,40 fr.	0,40 fr.	/
	1600	0,36 fr.	0,36 fr.	/
2de kwal.	1500-1300	0,30 fr.	0,36 fr.	0,27 fr.
	1200-1100	0,27 fr.	0,27 fr.	0,22 fr.
3de kwal.	1000-900	0,22 fr.	0,22 fr.	0,18 fr.

Als we deze cijfers omrekenen, betekende dit :

	1818-1825	1826-1830	1831-1839
1ste kwal.	0,66 fr.	0,66 fr.	/
	0,60 fr.	0,60 fr.	/
	0,51 fr.	0,51 fr.	/
2de kwal.	0,47 fr.	0,51 fr.	0,27 fr.
	0,38 fr.	0,38 fr.	0,22 fr.
3de kwal.	0,33 fr.	0,33 fr.	0,18 fr.

Deze situatie leidde in de laatste periode tot onhoudbare slechte levensomstandigheden, die in de Enquête Linière als volgt werden gekarakteriseerd : „... si le salaire de la fileuse qui travaille sur commande, s'élève entre 50 et 60 centimes, le salaire de celle qui vend son fil au marché peut encore arriver entre 30 et 40 centimes”<sup>78</sup>. Opmerkelijk in dit kader is dat de spinsters die in het „putting-out-systeem” werkten — een groeiende minderheid omstreeks 1840 — merklijk meer verdienden per geproduceerde eenheid dan diegenen die in het „uitbuiting-door-handelsysteem” werkten en die dus zelf het risico van winst of verlies namen.

Naarmate de structurele crisis nijpender werd, werden tevens de inkomsten van de wevers kleiner. Onder het Franse Keizerrijk kon een wever hoogstens 2 fr. per dag verdienen, waarmee hij zeker in staat was zijn gezin behoorlijk te onderhouden. In 1840 echter was zijn inkomen gedaald tot 1,10 fr., wat hem op de rand van de armoede bracht<sup>79</sup>. Dit wordt maar

(78) „Enquête sur l'industrie linière en 1840”, Deel II, Brussel 1841, p. 396.

(79) L. VARLEZ, o.c., p. LI en LII. „Enquête sur l'industrie linière en 1840”, Deel II, Brussel 1841, p. 400. Een opgave van het departementaal bestuur aan

al te duidelijk als men de budgetonderzoeken van deze gezinnen doorleest in de Enquête Linière, waaruit we een representatief voorbeeld citeren<sup>80</sup>:

*Inkomsten*

De wever verdiende 1,10 fr. per dag	= per week	6,60 fr.
De vrouw verdiende 0,45 fr. per dag	= per week	2,70 fr.
2 kinderen verdienden 0,30 fr. per dag	= per week	3,60 fr.
		<hr/>
	totaal	12,90 fr.

*Wekelijkse uitgaven*

6 broden van 9 pond (6 ct. per pond)	3,25 fr.
botermelk, bloem (0,25 fr. per dag)	1,75 fr.
aardappelen (3 pond per dag, de eigen produktie dekte 4 maand)	1,45 fr.
spek	1,25 fr.
boter of vet	0,70 fr.
koffie	0,55 fr.
zeep	0,35 fr.
brandhout	1,50 fr.
licht	0,30 fr.
kleding	0,50 fr.
huur	1,60 fr.
	<hr/>
	totaal 13,20 fr.

het deficiet bedroeg hier 0,30 fr. per week, wat de verdienste van 2 kinderen per dag betekende.

Merken we hierbij op dat dit budget een optimistisch beeld schetst van het inkomen van een proto-industriële familie. Hier verdiende de vrouw 45 ct. per dag. Talrijke voorbeelden geven aan dat spinsters minder verdienden. Op sommige plaatsen bleek het zelfs lukratiever niet meer te werken dan wel. Daarenboven dient men er rekening mee te houden dat de prijzen van het basisvoedsel, (aardappelen, rogge), als gevolg van de agrarische crisis in de veertiger jaren, gevoelig stegen<sup>81</sup>.

Dit had belangrijke konsekventies voor het verderzetten van de proto-industriële activiteit. Talrijke, in een onafhankelijke positie verkerende spinsters, bleken gewoonweg niet meer in staat vlas aan te kopen om het te verwerken. Een gevolg hiervan was dat steeds meer spinsters in een hulp-

de centrale overheid geeft voor de eerste jaren van de 19de eeuw als gemiddelde loon van de linnenwevers in Gent, 1,26 fr. tegenover 0,92 fr. op het platteland. Voor de servetwevers bedroeg dit respectievelijk 1,40 fr. en 1,26 fr. Het cijfer van 2 fr. dat wordt vermeld in de Enquête linière betreft vermoedelijk de latere jaren. Eens te meer blijkt hieruit hoe moeilijk het is van een „loon-niveau" te spreken. Omtrent deze problematiek: Ph. KINT en R.C.W. VAN DER VOORT, „Economische groei en stagnatie in de Nederlanden 1800-1850" in *Economisch- en Sociaal Historisch Jaarboek*, 43 (1980) 103-153.

(80) „Enquête sur l'industrie linière en 1840", Deel II, Brussel 1841, passim.

(81) J. MOKYR, o.c., p. 246-252.

behoevende situatie geraakten. In Oost-Vlaanderen waren meer dan 20 %, nl. 42.552 op een totaal van 211,166 behoeftigen, spinster. In West-Vlaanderen waren 49.512 spinsters hulpbehoevend op een totaal van 226.180. Als men de schatting aanvaardt dat er in Oost- en West-Vlaanderen 194.000 spinsters actief waren blijkt dat ongeveer de helft hiervan ondersteund diende te worden <sup>82</sup>.

Het „uitbuiting-door-handelsysteem” was mede verantwoordelijk voor de slechte concurrentiepositie van de Vlaamse linnennijverheid. We stelden reeds dat tot omstreeks 1840 het merendeel van de spinsters en wevers onafhankelijke producenten waren. Een gevolg hiervan was dat de Vlaamse proto-industriële linnennijverheid een slecht uitgebalanceerd aanbod van produkten op de internationale afzetmarkt realiseerde. Dit kan grotendeels worden toegeschreven aan het ontbreken van een putting-out-systeem in deze industriële sektor. De landelijke producenten kweekten zelf vlas of kochten het aan. Men rootte, hekelde en spon het vlas met de hand. Het gesponnen garen, dikwijls van ongelijke kwaliteit, werd geweven op verouderde en gedemodeerde weefgetouwen. Al het werk werd gedaan met de hand, wat onregelmatigheden met zich meebracht. Elk dorp had zijn specialiteit van linnen, geweven volgens de familiale of lokale traditie. Deze producten werden daarenboven dikwijls slecht gebleekt of geaprepareerd en daarna aangeboden aan de linnenhandelaar. De Vlaamse wever was een geïsoleerd producent, enkel geholpen door familieleden. Mede door de handelsstructuur was hij niet of nauwelijks op de hoogte van de konsumentensmaak. Dit bemoeilijkte de concurrentiepositie van het Vlaamse linnen op de internationale afzetmarkt <sup>83</sup>. In een putting-out-systeem bestond er een gezondere basis, omdat de risico's die met de produktie en het op de markt brengen van een produkt verbonden waren, voor de handelaar-fabrikant waren. Deze had een meer direkte controle op de kwaliteit en de produktievariëteit, aangezien hij zelf de grondstoffen aankocht en deze naar eigen inzicht kon laten verwerken. Hij had op grond van de direkte kontakten — die had de plattelandswever nauwelijks — met de konsument of de internationale handel, ongetwijfeld een grotere sensibiliteit ten aanzien van de veranderende internationale vraag <sup>84</sup>. In combinatie met het ter beschikking staan van adequate geldmiddelen, waar goede grondstoffen en nieuwe produktiewerktuigen mee konden worden aangeschaft had deze marktgevoeligheid hem tot het proto-type van de vroeg-kapitalistische industrieel-ondernemer kunnen maken, en de proto-industriële linnennijverheid tot een verdere ontwikkeling kunnen verderstuwen. In het „uitbuiting-door-handelsysteem” ontwikkelden deze eigenschappen zich nauwelijks.

(82) W. HAAGEN, „Proto-industrialisering en industrialisering van de Gentse vlasnijverheid”, Onuitgeg. lic. verh. RUG; 1980, p. 193-194.

(83) E. DUCPETIAUX: „Mémoire sur le paupérisme dans les Flandres” Brussel 1850, p. 663. R. GOBYN: „Tielt na de grote krisis. Bijdrage tot de studie over transitie en stagnatie in Vlaanderen 1862-1914”, onuitgeg. lic. verh. R.U.G., 1979, p. 5-7.

(84) De strategische betekenis van de koopman in het putting-out-systeem als agent van de kwaliteitscontrole en leveraar van marktinformatie: H. KISCH, o.c., p. 383-384.

Het feit dat in de Vlaamse linnennijverheid — in tegenstelling met de katoen- en wolnijverheid — practisch geen putting-out bestond, was tekenend voor de ziekelijke toestand van deze industrietak. Reeds vanaf het begin van de 20er jaren, het moment waarop de Engelse concurrentie zich deed gevoelen, bleek deze economische organisatievorm, die op de onafhankelijkheid van de producenten gebaseerd was, reeds achterhaald en inefficiënt. Pogingen om manufacturen of gemechaniseerde productie-eenheden op te richten, mislukten. Deze organisatievorm werd trouwens als ideaal ervaren<sup>85</sup>. Pas met de agrarische crisis van de jaren 40 verloor de thuisarbeider zijn onafhankelijkheid. „Peu à peu ces tisserands autonomes tombent sous la dépendance d'un marchand, d'un fabricant, d'un patron qui leur fournit la matière première, qui dirige à sa guise le travail du tissage et qui se charge seul de la vente du tissu. Sous ces trois rapports, l'indépendance des tisserands est entamée profondément. Parfois il reste propriétaire de son métier, quand on l'emploi chez lui à son propre domicile ; mais quand il travaille dans l'atelier du patron, il perd généralement la propriété du métier. *Le tisserand devient un salarié*”<sup>86</sup>.

De traditionele linnenhandelaars die de basis van hun inkomsten, de produktie van onafhankelijke producenten gekombineerd met „uitbuiting-door-handel” bedreigd zagen, trachtten zich dan ook met alle mogelijke methoden van hun winstbelangen te verzekeren. Om dit te realiseren vormden ze een organisatie. Op 8 mei 1838 werd de „Association nationale pour le progrès de l'industrie linière” opgericht. In nov. 1839 werd ze omgevormd tot de „Association nationale pour la conservation et le progrès de l'ancienne industrie linière”, een benaming die beter de doelstelling van de associatie verwoordde<sup>87</sup>. Ze werd voorgezeten door E. Desmairières, E. De Smet, Bonné-Maes, Rey-Ainé en Staes-Vrancken. De laatste drie waren trouwens traditionele linnenhandelaars. Dit direktiecomitee werd bijgestaan door een algemene raad van 48 leden waarvan  $\frac{2}{3}$  linnenhandelaars waren<sup>88</sup>.

Vanaf 1843 werden op initiatief van de associatie „comités industriels” opgericht. Het was o.m. de bedoeling de onafhankelijke spinsters en wevers, die niet meer in de mogelijkheid waren grondstoffen aan te kopen, werk te verschaffen. Dit gebeurde door hun grondstoffen op krediet te verschaffen. Dit was nodig omdat de graad van zelfexploitatie de uiterste grenzen had bereikt.

De proto-industriële producenten waren nauwelijks nog in staat hun onafhankelijke positie te bewaren en hun grondstoffen zelf aan te kopen of hun werktuigen aan te passen of te vernieuwen.

Voor de steun aan de landelijke bevolking kon men trouwens rekenen op een niet onaanzienlijke overheidssteun van 60 000 fr. in 1840, oplopend tot 210 000 fr. in 1844/45. Hiervan werd 30 000 fr. bestemd voor de aankoop van verbeterde productiewerktuigen, 150 000 fr. aan grondstoffen en

(85) J.F. DE LICHTERVELDE, „La bêche ou la mine d'or”, Gent 1826.  
H. KERVYN, „Observations sur l'agriculture flamande”, Brussel 1849, p. 50.

(86) E. DUBOIS, o.c., p. 65-66.

(87) J. NEUVILLE, o.c., p. 20-21.

(88) G. JACQUEMYNS, o.c., p. 108.

30 000 fr. aan modelateliers. De voedselcrisis, vanaf 1845, noopte tot nieuwe subsidies : op 24 september 1845 werd 2 000 000 fr. uitgetrokken om de behoefte te bestrijden, waarvan 975 689 fr. voor Vlaanderen bestemd was<sup>89</sup>. Op 20 december 1846 werd naast 1 000 000 fr. voor voedselhulp (1 miljoen voor Vlaanderen) nog 300 000 fr. voor de verbetering van de linnenindustrie gegeven.

Op 12 augustus 1843 verkregen ze zelfs bij K.B. een wettelijk statuut. Op 25 maart werd te Gent een „Comité Central d'Industrie" opgericht, dat de werking van de lokale Comité's diende te controleren. In vele landelijke gemeenten waren het eerder konkurrentievervalsende liefdadigheidsinstellingen die daarenboven hadden af te rekenen met enorme verliezen. De pogingen om de landelijke linnennijverheid te steunen, betekende anderzijds wel een belemmering voor de mechanisering : „Mais par l'effet de cette vie artificielle communiqué au filage à la main par les ventes des fils opérées en dessous des cours, la situation des filatures mécaniques, à peine constituées partout encore précaire, devenait périlleuse au point que le Ministre de l'Intérieur par une singulière contradiction parlait de leur donner aussi des subsides pour le perfectionnement de l'outillage"<sup>90</sup>.

Naast de direkte steun aan de landelijke thuisarbeiders, trachtten de traditionalisten ook indirecte voorwaarden te scheppen voor het voortbestaan van het „uitbuiting-door-handelsysteem". Zo trachtten ze de export van grondstoffen naar Engeland te beperken. De traditionalisten betoogden dat de proto-industriële linnennijverheid, en vooral de spinsters, niet meer konden concurreren met de Engelse gemechaniseerde vlasspinnerijen, omdat de grondstoffen te duur waren. Men kon niet ontkennen dat de Engelse mechanische spinnerijen een belangrijke konkurrentievoorsprong hadden, maar men trachtte deze in te halen door de vlasexport naar Engeland te verbieden. Zodoende trachtte men het traditioneel produktiesysteem te beschermen. Dit argument komt trouwens herhaaldelijk naar voor in de Enquête Linière. Na 1840 daalde het Vlaams vlasareaal met 26,5 % en de produktie met 16,8 %<sup>91</sup>. Dit dient grotendeels te worden toegeschreven aan de antagonistische belangen van de landbouw ten opzichte van de vlasverwerkende nijverheid. Reeds in 1840 werd aangetoond dat de Engelse mechanische vlasspinnerijen niet afhankelijk waren van de import van Vlaams vlas. Ze zouden vanaf de 40-er jaren steeds meer vlas gaan importeren uit Rusland, dat tot 60 % goedkoper was. Hierin werden ze trouwens gevolgd door de Belgische vlasspinnerijen. Op het einde van de 40-er jaren bedroeg de vlasimport reeds 10 % van de inlandse produktie. Het gevolg van de inkrimping van het vlasareaal in Vlaanderen was dat de prijzen van de grondstoffen op hoog niveau bleven. Hierdoor werden vooral de proto-industriële producenten getroffen die moeilijkheden bleven ondervinden om goede grondstoffen aan te kopen. Pas in 1847 konden

(89) L. VARLEZ, o.c., p. XL.

(90) L. VARLEZ, o.c., p. XXIX.

(91) J. MOKYR, o.c., p. 258.

de traditionalisten een exportheffing op vlas afdwingen die ongeveer 12,5 % van de totale kostprijs bedroeg<sup>92</sup>.

Onder druk van de traditionalisten nam de regering nog een aantal protektionistische maatregelen om de invoer van Duits en Engels linnen en garen te beperken. Daarenboven werden enkele overeenkomsten met de bijzonderste afzetmarkten van de Belgische traditionele linnennijverheid afgesloten om de export te vergemakkelijken.

Om de Belgische export van linnen te bevorderen werd de oprichting van een „Société d'exportation" voorgesteld<sup>93</sup>. In januari 1841 richtte de regering dan ook aan de Kamers van Koophandel een verzoek hun inzicht met betrekking tot de opportuniteit van zulk een uitvoermaatschappij, kenbaar te maken. Ondanks de niet onverdeeld negatieve adviezen, vreesde men vooral geen gespecialiseerde handelaars te vinden die geschikt waren om zulk een onderneming te doen slagen. In 1842 werd de idee hernomen door de Provinciale overheid van Oost-Vlaanderen. In 1845 werd het door de minister van Binnenlandse Zaken opnieuw voorgelegd aan de volksvertegenwoordigers en de betrokken Handelskamers.

In september 1846 werd het voorstel besproken in de Commissie De Brouckère. Deze stelde voor dat de „société d'exportation" echter vooral zou moeten instaan voor het beter organiseren van het produktiesysteem o.a. door het ter beschikking stellen van grondstoffen<sup>94</sup>. Het wou aan dit exportorganisme in feite de organisatie van de binnenlandse produktie toevertrouwen. Op 24 december 1846 werd uiteindelijk een wetsvoorstel gedaan om tot de oprichting van een uitvoermaatschappij te komen. Ondanks de nijpende noodzaak, is het hoofdzakelijk omwille van politieke redenen, nooit tot een „société commerciale" gekomen.

Door het feit dat de traditionalistische linnenhandelaars de verderzetting van het „uitbuiting-door-handelsysteem" als oplossing voor de problemen in de linnennijverheid naar voor schoven, leidde dit tot een verregaand ontbreken van „entrepreneurship" in deze sektor.

In het Belgisch parlement werden vanaf 1834 akties ondernomen om het mechanisch spinnen aan te moedigen. In de senaat vroeg M. Engler... „...denouveau la création d'une direction du commerce et engage le gouvernement à introduire dans le pays des machines pour filer le lin à la mécanique". Maar hiertegen werd heftig verweer geleverd door een aantal traditionalisten. Niettegenstaande de groeiende import van mechanisch gesponnen garen in België vertolkte M. Rodes hun mening als volgt : „Jusqu'à ce jour les essais de filage à la mécanique n'ont pas aucun bon résultat que le filage à la main". G. Jacquemyns vatte de traditionalistische akties als volgt samen : „... la plupart des députés des Flandres combatti-

(92) „Enquête sur l'industrie linière en 1840", Deel II, Brussel 1841, p. 548-586. In 1834 werd reeds een exportheffing van 7,5 % gevraagd. In 1839 en 1840 werd dit voorstel in de Kamer van Volksvertegenwoordigers herhaald zonder gevolg.

(93) L. SCHEPENS, „Van vlaskutser tot franschman. Bijdragen tot de geschiedenis van de West-Vlaamse plattelandsbevolking in de 19de eeuw", Brugge 1973, p. 26.

(94) L. SCHEPENS, o.c., p. 31-32.

rent avec acharnement toute idée d'abandonner les vieux procédés, ils s'opposèrent aux innovations. Ce furent généralement les mêmes députés qui s'élevèrent en défenseurs de l'ancienne industrie : à la chambre l'abbé De Haerne d'Alost ; ... au Sénat, Bonnè-Maes, sénateur de Roulers négociant en toiles".

Aan de basis van deze oppositie lag een categorie (klasse) van mensen die soms politici maar bijna altijd handelskapitalisten waren : „La plupart restaient étrangers à la fabrication : ce n'étaient pas des industriels"<sup>95</sup>. Ze kochten enkel garen en linnen om het terug te verkopen. Het waren zij die de winst opstrekten. „Les pauvres tisserands, gagnant quelques centimes par jour, se trouvaient sous leur dépendance économique. La prospérité de ces bourgeois était intimement liée à l'organisation spéciale de l'industrie linière. Dans cette industrie des campagnes, les frais de fabrication étaient réduits au minimum. Les tisserands isolés devaient accepter les conditions fixées par les marchands"<sup>96</sup>.

De traditionele linnenhandelaars vreesden te worden vervangen door industrieel-kapitalisten als gevolg van de invoering van machines. De Belgische regering liet zich echter niet ontmoedigen en ontwierp een plan om de mechanische vlasspinnerijen en weverijen zélf op te richten in Vlaanderen waar de vlasteelt en vlasnijverheid reeds gevestigd waren. Dit project zou echter hoofdzakelijk onder druk van de traditionalisten — hierin gesteund door de landelijke spinsters en wevers — terzijde worden geschoven (mei 1837). Men liet het initiatief over aan de privé-ondernemers.

De industrialisering werd echter bemoeilijkt door de uitwerking van het verleden. Dit kwam reeds tot uiting in de Enquête Linière. Hierin werd de stand van de ontwikkeling van de mechanische vlasspinnerijen en weverijen in Engeland opgemaakt<sup>97</sup>. Dit onderzoek bracht aan het licht dat geïmporteerde, mechanisch vervaardigde garens, niettegenstaande de hoge transportkosten en de zeer lage lonen in de landelijke spinbranche in Vlaanderen, goedkoper, egaler en meer gediversifieerd waren. Ook de kosten voor de oprichting van een mechanische vlasspinnerij lagen in Vlaanderen merkbaar hoger. Dit werd toegeschreven aan een complex van factoren. Het kapitaal was in Engeland goedkoper dan in België. Dit is belangrijk aangezien de linnenindustrie toch beschouwd kan worden als een kapitaal-intensieve sektor, zeker als men deze vergelijkt met de katoenindustrie<sup>98</sup>. In Engeland betaalde men nooit meer dan 5 % interest en daalt de prijs van het kapitaal dikwijls tot 3 %. Het minimaal verschil met België bedroeg 0,75 %. De energie, die in de linnenindustrie zeer belangrijk was,

(95) G. JACQUEMYNS, o.c., p. 100 en 103.

(96) G. JACQUEMYNS, o.c., p. 78 en 106.

(97) „Enquête sur l'industrie linière en 1840. Deel III, Rapports de la commission d'enquête de l'industrie linière sur son voyage en Angleterre", Brussel 1841.

(98) A. AFTALION, „La crise de l'industrie linière et la concurrence victorieuse et cotonnière", Parijs 1904, p. 77.



was gewoonlijk goedkoper in Engeland dan in België<sup>99</sup>.

Leeds	10 fr. (1011 kg.)	Luik	15,30 fr.
Dundee	12,50 fr.	Gent	16,15 fr.
Belfast	18,10 fr.	Brussel	20 à 22 fr.

Ook E. Tennent merkte dit concurrentieverschil op. Volgens hem realiseerden de Engelse bedrijven een merkelijke winst op de steenkool, die in Lancashire maar half zo duur was en van betere kwaliteit<sup>100</sup>. De betekenis van dit concurrentienadeel kan niet genoeg onderstreept worden, aangezien, zeker in de „natspinnerij", veel energie verbruikt werd.

Een ander, niet onbelangrijk voordeel bestond hierin dat de Engelse machines vrij weinig kostten : „Sous le rapport des machines : leurs machines sont meilleurs marché, ce que nous payons soixantequinze francs, ils le payent cent. La fraude de sortie d'Angleterre sous les machines, est de cinquante pour cent, il faut ajouter le fret, la commission, et les droits d'entrée dans les pays". Over de Belgische constructieateliers stelde men : „Lorsque nos manufacturiers se servent de machines confectionnées dans les pays, ils payent encore quarante-cinq pour cent plus cher ; ces machines sont tantôt égales et tantôt inférieurs à celles d'Angleterre"<sup>101</sup>.

Daarenboven werd de Belgische mechanische vlasindustrie gekenmerkt door een gebrek aan specialisatie. Hiertegenover stond een ver doorgedreven regionale sectoriële specialisatie van de Engelse spinnerijen. Bij de inrichting van een spinnerij kon de Engelse fabrikant zijn materiaal afstemmen op 5 à 6 garenummers. De Belgische garenfabrikanten zagen zich genoodzaakt een groter assortiment producten aan te bieden, dat zich uitstreckte van ongeveer nr. 12 tot nummer 35 voor étoupegarens en van nr. 20 tot nr. 90 voor de gewone linnengarens. Daarenboven hadden sommige spinnerijen ook een juteafdeling. Het voortdurend instellen van het ganse spinassortiment, wat met een breed aanbod van garenummers gepaard ging, verhoogde het noodzakelijke industrieel kapitaal, deed de kwaliteit van de voorbereide halffabrikaten dalen, verminderde het nuttig gebruik van de machines en verminderde tenslotte ook de perfectie waarmee gesponnen werd. Het voortdurend bijstellen van de machines veroorzaakte dus bijkomende kosten en tijdverlies en dus een vermindering van de productiviteit. Het had ook tot gevolg dat de Gentse arbeiders minder gespecialiseerd waren dan de Engelse, wat de arbeidsproductiviteit drukte.

Ook wat de factor arbeid betreft, bevonden de Belgische industriëlen zich in een nadelige positie vergeleken bij hun Engelse concurrenten. Alhoewel de arbeiders in Engeland meer verdienden, en de arbeidsdag er beduidend korter was, lagen er de totale arbeidskosten toch lager omdat de

(99) Ministerie van Buitenlandse Zaken, nr. 2317, nr. 2. Enquête industrielle et commerciale de 1840. Interrogatoires de 22 et 23 juillet, 1840 à Gand, p. 250-251.

(100) E. TENNENT, „Notes d'un voyageur anglais sur la Belgique", Brussel, 1841, p. 241.

(101) „Enquête sur l'industrie linière en 1840". Deel I, Brussel 1841, p. 285.

arbeidsproductiviteit er hoger lag dan in de Belgische vlasspinnerijen. Voortman, beheerder van de vlasspinnerij „Linière Gantoise”, analyseerde de toestand als volgt: „... Une fabrique en Angleterre adopte un système d'ouvrage. Telle fileuse ne fera que du nr. 20 au nr. 40 exclusivement, elle ne sort jamais de là, aussi les Anglais travaillent avec moins de personnel. L'économie est très grande, ils ont les capitaux à meilleur marché, le prix de charbon présente une différence énorme. Dans quelques localités, à une petite lieu de Leeds, il vaut 4 shillings le tonneau de 1000 kg., un commerce facile avec tous les pays du monde, les fabricants trouvent toujours des gens, disposées à expédier, ils n'expédient pas pour leur compte. J'évalue tous ces avantages sans exagération à 14 % jusqu'à 15 %”<sup>102</sup>.

Het ontbrak daarenboven aan de geëigende mechaniciëns en personeel die de machines konden bedienen. Meermaals kwam het voor dat Engels personeel ingehuurd werd om de Belgische arbeiders te instrueren.

Onder deze omstandigheden is het niet verwonderlijk dat de vlasspinnerijen slechts zeer traag tot ontwikkeling kwamen. De afwezigheid van een (sociale) infrastructuur, het grotendeels ontbreken van nevenindustrieën — de zogenaamde *pecuniary external economies* — hielden de „grenzleistungsfähigkeit” van investeringen in de vlasindustrie zeer laag, een toestand die voor onderontwikkelde gebieden niet ontypisch is.

België bezat in 1846 96 835 mechanische spullen waarvan 53 759 te Gent. De expansie van de mechanische vlasspinnerijen werd afgeremd door de economische crisis van 1845-1848. Na 1850 kende ze een hernieuwde groei en omstreeks 1855 bereikte men 150 000 spullen (15 bedrijven), 180 000 (30 bedrijven) in 1860, 220 000 (33 bedrijven) in 1880, 250 000 (28 bedrijven) in 1884, 292 000 (28 bedrijven) in 1896. De Gentse vlasspinnerijen groepeerden in 1896 195 044 spullen<sup>103</sup>. Een zeer beperkte ontwikkeling als men bedenkt dat Engeland omstreeks 1840 reeds 1 000 000 spullen had. West-Vlaanderen, dat in de proto-industriële periode een belangrijk deel van de productie voor haar rekening nam, bezat vóór 1850 slechts 250 mechanische spullen (Armenhuis te Brugge). Enkel Roeselare was een belangrijk productiecentrum met in 1854 3 600 spullen, 5 400 in 1860, 11 500 in 1865 en 15 500 in 1870.

Een belangrijke factor die de nieuwe gemechaniseerde vlasspinnerijen stimuleerde was de nieuwe organisatie van de productie. Gedurende de crisis van 1845-1848 verspreidde zich in het Kortrijkse „le travail à façon”<sup>104</sup>. De fabrikant leverde mechanisch gesponnen garen aan de thuiswerkende arbeiders, dat hij bij hen liet weven aan een dagloon van 2 fr. Dat de mechanische vlasspinnerijen het handspinnen volledig verdrongen hadden wordt bevestigd in het „Exposé de la situation du Royaume”. In de lijnwaadweverij werd deze trend niet gevolgd. In dezelfde bron werd gesteld dat „... le tisserand n'est plus à la fois entrepreneur d'industrie et

(102) Idem.

(103) W. HAAGEN, „Proto-industrialisering en industrialisering van de linnennijverheid te Gent” in: Spiegel Historiae, 7de jaargang, nr. 9, september 1982, p. 456-462, p. 461. W. HAAGEN, Proto-industrialisering en industrialisering van de Gentse vlasnijverheid, p. 248-249.

(104) J. NEUVILLE, o.c., p. 43. R. GOBYN, o.c., p. 7-8.

ouvrier, il reçoit du fil du fabricant et lui rend de la toile qu'il ne vend plus guère au marchand. C'est entre les mains de nombreux entrepreneurs, dont plusieurs ont développé leur industrie sur la plus vaste échelle, qui les trouvent aujourd'hui l'exploitation et la direction de la fabrication toilière. Ils achètent le fil, le livrent à l'ouvrier et lui prescrivent le nombre des fils qu'il doit employer en chaîne et en trame ; par cette transformation la fabrication s'est établie, on peut le dire, plus industriellement..."<sup>105</sup>.

Terwijl het mechanisch weven in Engeland omstreeks 1840 reeds was ingeburgerd zou dit in België slechts omstreeks 1850 worden ingevoerd. Ze zou een trage groei kennen op het einde van de jaren '50. In Engeland werden vanaf 1865 de handweefgetouwen volledig vervangen door mechanische weeftoestellen. De mechanische weverijen zouden in België maar moeilijk tot ontwikkeling komen. De reden hiervan dient hoofdzakelijk gezocht te worden in de zeer lage loonkost van de thuiswevers<sup>106</sup>.

Volgens de industriële telling van 1896 waren er in België 50 ateliers waar mechanisch werd geweven. Deze bevonden zich hoofdzakelijk in Oost- en West-Vlaanderen. Kortrijk en Ronse namen trouwens 50 % voor hun rekening. In deze gemechaniseerde linnenweverijen waren 7.800 mensen tewerkgesteld, werd 4000 pk stoomenergie aangewend om ongeveer 12.000 weefgetouwen aan te drijven. Dit is pas opmerkelijk als men dient te constateren dat in 1896 ook 12.000 wevers arbeidden in de niet gemechaniseerde weverijen. Hiervan werkte meer dan 90 % thuis, nl. 10.158 en slechts 770 werkten op niet mechanisch aangedreven weeftoestellen in ateliers. Van deze 10.158 leefden er 8.531 in West-Vlaanderen en 1.345 in Oost-Vlaanderen. Ze werkten voor 549 fabrikanten, wat neerkomt dat gemiddeld een 18-tal wevers werkten voor 1 fabrikant. Deze kleinschaligheid verklaart voor een groot deel de slechte concurrentiepositie van de Vlaamse lijnwaadprodukten, gedurende de tweede helft van de 19de eeuw. Het is slechts vanaf 1890 dat de handweverij zich definitief transformeerde naar de gemechaniseerde atelierproductie<sup>107</sup>.

De exportcijfers — uitgedrukt in variabele waarden — tonen duidelijk de stagnatie van de linnenweefnijverheid aan : van 27 milj. fr. in 1845 daalde deze naar 12,5 milj. fr. in 1850, 26,5 milj. in 1860, en 19,2 milj. fr. in 1865<sup>108</sup>. Deze trend zou zich verderzetten gedurende de tweede helft van de 19de eeuw, zij het niet in dezelfde mate. De export van grondstoffen en garen daarentegen, steeg sterk gedurende dezelfde periode. In 1865 vertegenwoordigde de export van ruw en gekamd vlas 61 milj. fr. Dit betekende dus 3 maal meer dan de exportwaarde van het linnen. De export van vlas betekende trouwens de belangrijkste post op de lijst van

(105) „Exposé de la situation du Royaume, 1851-1860", Brussel s.d., Deel I, p. 141.

(106) L. DECHESNE, „Histoire économique et sociale de la Belgique", Parijs-Luik 1932, p. 442. E. VAN BRUYSEL, „L'industrie et le commerce en Belgique", Brussel 1866, p. 66.

(107) G. CAUDELIER, „L'évolution économique au XIXe siècle", Brussel 1903, p. 63.

(108) J. VUYLSTEKE, „Korte statistieke beschrijving van België", Gent 1870, p. 185-186. „Exposé de la situation du Royaume, 1851-1860", Brussel, s.d., p. 145.

exportprodukten! De exportwaarde van linnengaren bedroeg in 1865, 23,5 milj. fr. De opmerkelijke verschillen bevestigen de achteruitgang van de weefnijverheid. Deze situatie verschilt duidelijk met deze in de katoen- en wolnijverheid. Hier bleek de export van garen (4,3 milj. katoengaren, 23,6 milj. fr. wolgaren) slechts 25 % van de exportwaarde van de respectievelijke weefsels (14,7 milj. fr. katoen en 54,3 milj. fr. laken) te omvatten. Ook hieruit blijkt dat de linnenweverij in Vlaanderen een grote achterstand kende in vergelijking met de katoen- en lakenweverijen. Het hoeft dan ook nauwelijks enige verwondering te wekken, dat gedurende de tweede helft van de 19de eeuw een steeds groter wordend percentage linnengaren diende geëxporteerd te worden.

### *Besluit*

In het midden van de 14de eeuw werd in Vlaanderen de strikte arbeidsverdeling tussen stad en platteland, althans wat de linnennijverheid betreft, verbroken. Steeds meer kleingrondbezitters gingen zich, naast de eigen voedselproductie, toeleggen op de verwerking van vlas. In tegenstelling tot wat herhaaldelijk wordt beweerd was het overheersende organisatiesysteem in de Vlaamse linnennijverheid niet het „putting-out-systeem” maar het „uitbuiting-door-handelsysteem”. Het merendeel van de landelijke producenten namelijk, verwerkten grondstoffen die ze zelf kweekten of verwierven op eigen produktiewerktuigen. Ze boden dus niet hun arbeidskracht (loontrekkenden) maar wel garen of linnen aan als „waar”. Het verregaand ontbreken van het „putting-out-systeem” in de Vlaamse plattelandslinnennijverheid, belaste de proto-industriële producent met een onafhankelijkheid die hij nauwelijks kon dragen. Vooral in krisisperiodes, bij een evolutie gekenmerkt door stijgende grondstoffeprijzen en dalende marktprijzen, had de landelijke producent geen ander alternatief dan een verhoging van het productiepeil en het verwerken van minder en goedkopere grondstoffen. Bedrieglijke praktijken waren schering en inslag in de Vlaamse linnennijverheid, waar vooral in krisisperiodes de kwantiteit ging prevaleren op de kwaliteit. Daar de stedelijke linnenhandelaar, in een uitbuiting-door-handelsysteem geen directe controle bezat op het productieproces kon hij enkel door de beperking van de grondstoffenuitvoer, en door het laten uitvaardigen van markt- en produktiereglementeringen een „indirekte” controle op het productieproces behouden.

Met de opkomst van de mechanische spinnerijen in Engeland werd de rigiede samenwerkingsstructuur tussen de onafhankelijke landelijke producenten en de linnenhandelaars ernstig bedreigd. Verenigd in een organisatie verdedigden deze laatsten op talrijke manieren de basis van hun inkomsten nl. de plattelandslinnennijverheid gebaseerd op „uitbuiting-door-handel”. Dit systeem bood in vergelijking met het putting-out-systeem minder mogelijkheden tot een geleidelijke overgang naar de fabrieksindustrialisering<sup>109</sup>. Niet enkel vormde het een slechte basis voor het indringen

(109) P. KRIEDTE, H. MEDICK, J. SCLUMBOHM, o.c., p. 202-210.

van kapitaal in de produktiesfeer<sup>110</sup>, maar het vormde — hoofdzakelijk wegens de zeer lage inkomens waarmee de plattelandsarbeiders zich tevreden moesten stellen — een onoverkomelijke hinderpaal voor de mechaniseringsinitiatieven die in Vlaanderen werden genomen. De industrialisering in de Vlaamse linnennijverheid kwam trager op gang omdat er een traditionele sociale en economische structuur bestond — waarvan het uitbuiting-door-handelsysteem de hoeksteen vormde — die moeilijk nieuwe vormen van grootschalige produktie accepteerde.

Pas met een achterstand van een kwarteeuw (ten opzichte van Engeland) kwam de industrialisering van de spinsektor op gang, en ze zou deze achterstand nooit meer inhalen<sup>111</sup>. In de weefsektor is het opmerkelijk dat in de tweede helft van de negentiende eeuw de thuisnijverheid en de gemechaniseerde weefnijverheid naast elkaar bleven voortbestaan. Ironisch hierbij was, dat de thuisnijverheid werd georganiseerd op basis van het „travail-à-façon", een structuur die in essentie vergelijkbaar is met het „putting-out-systeem". Dit was slechts mogelijk doordat op het Vlaamse platteland een proces van absolute verpaupering, van massale werkloosheid op gang kwam en het een reservoir van goedkope arbeidskrachten bleef.

(110) Dit in tegenstelling met het putting-out-systeem dat te beschouwen is als het indringen van het handelskapitaal in de produktiesfeer. In het „uitbuiting-door-handelsysteem" blijven de kapitalisten essentieel *handelskapitalisten*. J. NEUVILLE, o.c., p. 19-20.

(111) G. MYRDAL ontwikkelde hieromtrent een zeer interessante hypothese, in zijn werk, „Economic Theory and Underdeveloped Regions", New-York 1971, p. 27-30.

# BIBLIOGRAFIE VAN DE GESCHIEDENIS VAN GENT 1982 - 1983 \*

door

René DE HERDT

*Stadsarchief Gent ;  
Museum voor Industriële Archeologie en Textiel*

*Inventarissen, bibliografieën, regestenlijsten*

1. DE HERDT R., *Bibliografie van de geschiedenis van Gent 1981-1982*, in *HMGOG*, XXXVI, (1982), p. 239-291.

Vervolg van de jaarlijkse bibliografie van de geschiedenis van Gent die sinds 1973 in de *HMGOG* verschijnt.

2. GEVAERT M., *Regesten op de Jaarregisters van de Keure. Schepenzaar 1406-1407. (Stad Gent. Inventaris gepubliceerd door het Stadsarchief)*, Gent, 1983, 276 blz.

Met index van persoonsnamen, plaatsnamen.

3. PAIRON E., *Regesten op de Jaarregisters van de Keure. Schepenzaar 1403-1404. (Stad Gent. Inventarissen en Indices gepubliceerd door het Stadsarchief)*, Gent, 1983, 309 blz.

De regesten zijn chronologisch gerangschikt. Met index van persoonsnamen, straten en andere plaatsaanduidingen, huizen, instellingen, toponiemen.

4. STEEGHERS W., *Staten van Goederen en Indices op de Registers van Gedele. Schepenzaar 1509-1510. (Stad Gent. Inventarissen en Indices gepubliceerd door het Stadsarchief)*, Gent, 1983, 158 blz.

Met index op de plaatsnamen, op straatnamen en andere plaatsaanduidingen te Gent, huizen, gebouwen en instellingen.

\* Gebruikte afkorting: *HMGOG* = *Handelingen der Maatschappij voor Geschiedenis en Oudheidkunde te Gent*.

Uit vulgariserende werken en artikels werd slechts een keuze gemaakt. Een aantal niet opgenomen artikels en mededelingen kan men vinden in tijdschriften over heemkunde, toerisme, enz. Het opstellen van een volledige bibliografie vraagt heel wat opzoekingswerk. U kan het werk van de auteur vergemakkelijken door uw boek of een overdruk van uw artikel te sturen naar het Stadsarchief, Abrahamstraat 13, 9000 Gent. Het toegestuurd exemplaar zal ingeschreven worden in de bibliotheek van het Stadsarchief.

5. VANNIEUWENHUYSE J., *Inventaris van het Fonds Morel de Boucle-Saint-Denis. (Stad Gent. Inventaris gepubliceerd door het Stadsarchief)*, Gent, 1983, 101 blz.

De heren van Sint-Denijs-Boekel bezaten een vrij uitgebreid grond- en tiendbezit in Oost- en West-Vlaanderen. De inleiding van deze inventaris omvat een genealogische schets van de belangrijke personen en een verwantschapstafel van de belangrijkste families.

De inventaris zelf omvat, na een deel algemeenheden, documenten betreffende de families Borluut, François van Melle, Jan Bernard Morel en aanverwante families, alsook documenten betreffende goederenbezit in België, Frankrijk en Nederland.

Met index van persoons- en plaatsnamen.

6. *Vergelijkings Tafelen van Oude Plaetselijke in Metrieke en Metrieke in Oude Plaetselijke Landmaeten van Oostvlaanderen. Gent. Drukkerij van Ad. van der Meersch, opvolger van J. Begyn, aen de Appelbrug, in Marka. Notulenblad van de Heemkundige Kring Marka van Maria-kerke*, nr. 67, (1983), p. 4-15.

Heruitgave in offsetdruk.

#### *Archeologie*

7. DESMET G. en P. RAVESCHOT, *Laat-middeleeuwse vondsten uit de Oudburg*, in *Stadsarcheologie*, jg. 7, (1983), nr. 2, p. 8-16.

In de tuin van het huis Oudburg 19 te Gent deed de Heemkundige Vereniging De Gonde uit Melle een steekproef. Het gevonden materiaal bestaat hoofdzakelijk uit vaatwerk dat in de keuken gebruikt werd. Opmerkelijk is de afwezigheid van glas. Geïllustreerd. Met kritisch apparaat.

8. DESPRIET Ph., *Romeinse wegen in Zuid-West-Vlaanderen. Enkele kritische beschouwingen*, in *De Leiegouw*, jg. XXV, (1983), afl. 1, p. 59-77.

Met bespreking van de wegen Atrecht-Rijsel-Kortrijk-Gent en Doornik-Gent. Geïllustreerd.

9. JOOS S. en J. VANMOERKERKE, *Stenen hangertje uit Afsnee*, in *Stadsarcheologie*, jg. 7, nr. 1, p. 2-4.

S. Joos onderzoekt sinds enkele jaren systematisch de gemeente Afsnee. De artefacten die het veelvuldigst voorkomen kunnen in het Neolithicum of de Bronstijd gesitueerd worden. Recente veldprospecties leverden een balkvormig stenen hangertje en enkele vuurstenen artefacten op. Het hangertje kan zowel als oor- of als borsthanger gefunctioneerd hebben. Geïllustreerd. Met kritisch apparaat.

10. LALEMAN M.C., RAVESCHOT P. en R. VAN DE WALLE, *Archeologisch onderzoek aan de Poel*, in *Stadsarcheologie*, jg. 7, (1983), nr. 3, p. 2-12.

Schriftelijke neerslag van een beperkt systematisch archeologisch onderzoek in de binnentuin van de woning Poel 25. Er werd geen ouder materiaal gevonden dan de 12de eeuw. In de loop van de 13de en 14de eeuw werd het terrein meermaals opgehoogd om in de 19de eeuw het huidig peil te bereiken.

Bij wegenwerken aan de Poel werden ook enkele muurresten van de Torrepoort gevonden. Geïllustreerd. Met kritisch apparaat.

11. *Vondstmeldingen*, in *Stadsarcheologie*, jg. 7, (1983), nr. 1, p. 47-54.

Bespreking van : winkelpui uit 1899 van de Brusselse Art Nouveau architect Paul Hankar (1859-1901), Brabantdam 68 ; Andennescherfje in donkere humeuze laag op de Graslei ; aardewerk (IJzertijd - Gallo-Romeins) en ceramiek in John Kennedylaan ; abdijbakkerij op de Kantienberg, Sint-Pietersabdij ; middeleeuwse humeuze laag op het Koophandelsplein ; middeleeuwse vondsten, schoentje en aardewerk in de Oudburg 19 ; Art Nouveau in het „Café des Arts”, Schouwburgstraat 4 ; Delftse tegels, voorstellend zeewezens in de Sint-Widostraat 8 ; benen schaats en scherven (11de - 13de eeuw) in de Veldstraat ; bouwkundige fragmenten in kalkzandsteen met typische (laat-)gotische profilering in Walpoortstraat 4 ; vuurstenen artefacten uit Neolithicum (4000 - 2000 v. Chr.) te Drongen-Baarle ; vuurstenen artefacten te Drongen, Deinzesteenweg ; 18de-eeuwse interieurelementen en wandschilderingen (o.m. bloemstuk met vaas) in pastorie Sint-Gerulphus, Oude Abdijstraat 54 te Drongen ; circulaire structuur en grachten te Evergem-Ralingen (Bronstijd) ; koperen duit of oord geslagen onder het bewind van de aarts-hertogen Albrecht en Isabella (1598-1621) te Evergem, Vierlinden 43. Geïllustreerd.

12. *Vondstmeldingen*, in *Stadsarcheologie*, jg. 7, (1983), nr. 2, p. 36-47.

Korte bespreking van vondstmeldingen : middeleeuws huis in de Justus de Harduwijnlaan 49 ; het Jan Frans Willemsmonument (Sint-Baafsplein) en de bouwmeester Paul Hankar ; Delftse tegels in huis Sint-Widostraat 8 ; onderzoek van de voormalige verffabriek Lippens (Tempelhof) ; de loop van de Plotersgracht (Trommelstraat, Karmelietenklooster) ; ingebouwde hoektoren („loove”) uit de 16de eeuw (1569?), Tussen 't Pas 1 ; 17de-eeuwse vleugel in het voormalig Jezuïetenklooster (Universiteitsstraat 8) ; een „steen” aan de Vlasmarkt 13-14 ; nissen met sporen van beschildering in de voutekamer (15de-16de eeuw) van Wellinckstraat 103 ; artefacten uit zowat alle periodes vanaf het Mesolithicum tot heden in het „Heilig Huizeken”, Drongen, Deinzesteenweg ; circulaire structuur (schimmelring?) in een weide te Evergem, Draailing ; circulaire structuur uit de Metaaltijden te Evergem, Ralingen. Geïllustreerd.



13. *Vondstmeldingen*, in *Stadsarcheologie*, jg. 7, (1983), nr. 3, p. 32-39.

Meldingen van : proefopgraving op het terrein waar tussen 1327 en 1796 het refugiehuis van de premonstratenzerabdij van Drongen gevestigd was ; rechthoekige opening in de westmuur van het Belfort (Emile Braunplein) wijst op een onderste verdieping ; schouwen in Lodewijk XVI-stijl in Geldmunt 24 ; scherven uit 11de of 12de eeuw bij wegenwerken (Hoogpoort) ; restanten van het Spanjaardkasteel (Kasteellaan) ; rioleringaanleg uit 1898-1899 (Pekelharing - Oude Houtlei) ; beschrijving van het zogenaamde keukengebouw in het 's Gravensteen ; houtskool, verbrande leemklompen en 15de eeuwse scherven in de Wellingstraat 103 ; schervenmateriaal uit 13de en 14de eeuw in de Wilderoosstraat 13 ; informatie over de 12de-eeuwse stadsomwalling (Zandpoortstraat 45) ; de bedreiging van de archeologische site het „Heilig Huizeken” (Drongen, Deinzesteenweg) ; aardewerk uit late middeleeuwen aan het Liefken (Wondelgem, Koestraat) ; bronzen zegelstempel met vermelding van S. LAUWEREINS - VAN BECELARE te Doornzele (Evergem). Geïllustreerd.

#### *Middeleeuwen*

14. BOONE M., *Gentse financiële belangen te Biervliet 1382-1384. Naar aanleiding van een konfiskatiedossier*, in *Appeltjes van het Meetjesland*, jg. XXXIII, (1982), p. 251-267.

Biervliet was een stadje dat door zoutwinning, de stapel van vreemde biersoorten en van de kaakharing een meer dan louter lokale betekenis had. De lijst van de door graaf Lodewijk van Male geconfiskeerde renten te Biervliet uit 1382-1384, is van groot belang, o.m. omdat er tal van gegevens uit af te leiden zijn met betrekking tot de politieke en voornamelijk sociale aspecten van de grote Gentse opstand tegen Lodewijk van Male.

De lijst bevat zo'n 88 geconfiskeerde Gentse rentebezitters. Verder blijkt dat de enkel aan Gent te betalen lijfrenten jaarlijks  $\frac{1}{4}$ de tot  $\frac{1}{3}$ de van het stedelijk budget van Biervliet opslopten. Tekstuitgave in bijlage. Met voetnoten.

15. DE BUCK A., *Het stapelrecht*, in *Ghendtsche Tydinghen*, jg. 12 (1983), nr. 3, p. 145-148.

Aanvullende vulgariserende nota bij het artikel P. DECALUWE, *De tol op het graan te Gent*, in *Ghendtsche Tydinghen*, 1983, nr. 1, p. 49.

16. DE BUCK A., *De negenendertig te Gent*, in *G.O.V. Herant*, jg. 18, aug. 1983, 15 blz. Geïllustreerd.

17. DE HERDT R., *Te schande op de Vismarkt*, (Uitgave van de *Vereniging voor Industriële Archeologie en Textiel*), Gent, 1983, 10 blz.

Leidraad bij een stadswandeling over de vroegere Vismarkt. Vooral de vroegere rechtspraak, het Pelorijn, de Stok en de Vier Pilaren komen ter sprake.

18. CARSON P., *Kateline de Coster*, in *Spiegel Historiae*, jg. 18, (1983), nr. 1, p. 2-9.

De auteur schetst een kort, maar boeiend beeld over de tweede vrouw van Jacob van Artevelde, Kateline. Het tweede huwelijk van Jacob wordt gedateerd 1322-1323. Vanaf 1338 heeft Kateline samen met Jacob, een belangrijke rol gespeeld binnen de door haar echtgenoot in Vlaanderen gevoerde politiek. O.m. ging ze verscheidene malen in Engeland en Frankrijk onderhandelen over financiële aangelegenheden. Na de dood van Jacob van Artevelde zal ze in 1349 hertrouwen met Sohier de Baronaige. Ze overleed in 1360. Rijk geïllustreerd.

19. VAN ACKER K.G., *Jacob Donche, raadsheer bij de Raad van Vlaanderen, baljuw van Dendermonde. °Veurne 1432, †Dendermonde 1492*, in *HMGOG*, dl. XXXVI, (1982), p. 91-102.

De opstand van de stad Gent tegen Filips de Goede, welke zou eindigen met de nederlaag van de opstandelingen te Gavere in 1453, begon o.m. met de verbanning en de ontzetting uit hun ambt van diegenen die de zijde van de hertog gekozen hadden. Ook Jacob Donche werd ontheven van zijn functie van secretaris van de schepenen van gedele en in 1451 verbannen.

Na de nederlaag van Gent echter werd hij in 1454 door Filips de Goede als kiezer van de Gentsche schepenbank aangesteld. Vanaf 1463 trad hij op als commissaris bij de Raad van Vlaanderen, waar hij in 1473 raadsheer zou worden. Huwde ca. 1479 met Filippa Utenhove. Jacob Donche was een typisch vertegenwoordiger van de Bourgondische ambtenaar die in dienst van de hertog steeds hoger wist op te klimmen. Als vertegenwoordiger van de hertogin en van de hertog werd hij o.m. naar het Engelse hof gezonden. Met kritisch apparaat.

20. VAN ELSLANDE R., *De Van Eycks te Gent*, in *Ghendtsche Tydinghen*, jg. 12, (1983), nr. 3, p. 151-165.

De auteur onderzoekt uitvoerig de aanwezigheid van de namen Hubert, Jan en Margaretha Van Eyck in literatuur en archiefdocumenten en poogt meer klaarheid te scheppen in de biografie van de schilders van het Lam Gods. Met kritisch apparaat. Geïllustreerd. Zie ook nr. 90 van deze bibliografie.

21. WYFFELS C., *Een nieuw boek, in het Engels, over Jacob van Artevelde*, in *HMGOG*, dl. XXXVI, (1982), p. 81-90.

Ongewijzigde tekst van de toespraak gehouden op 20 januari 1981 in de Sint-Pietersabdij te Gent n.a.v. de presentatie van het boek van Patricia Carson, *James van Artevelde. The Man from Ghent*, 1980. De auteur situeert de sociaal-ekonomische en politieke context van het beleid van Jacob van Artevelde en geeft een korte levensschets. Gelijktijdige kroniekschrijvers hebben Van Artevelde meestal ongunstig beoordeeld. Ook Froissart schilderde hem eerder negatief af.

### *Moderne Tijden*

22. DE CLERCQ R., *De volkstelling van 1709 in de Oudburg te Gent (vervolg)*, in *De Oost-Oudburg. Jaarboek*, XIX, (1982), p. 3-48.

Vervolg van een artikel dat onder dezelfde titel verscheen in *De Oost-Oudburg. Jaarboek XVIII*, (1982), p. 3-51.

In dit vervolg wordt de volkstelling in de parochies van de Oost-Oudburg nagegaan. Het betreft: de individuele lijsten voor Destelbergen (omvattende Beervelde); voor Desteldonk; voor Heusden; voor Lochristi; voor Mendonk; voor Oostakker (St.-Amandsberg inbegrepen); voor Meulestede; voor Zaffelare; voor Zeveneken. Het artikel wordt afgesloten met een klapper op de familienamen.

23. DE SMET E., *De familie Della Faille d'Assenede als heren van het Ambacht (17de - 18de eeuw)*, in *Wachtebeke. Jaarboek 1979-1980*, (13-14), p. 3-46.

Verscheidene Della Failles betrokken belangrijke functies in Gent, o.m. in de stadsmagistratuur. Geïllustreerd. Met bijlagen en genealogisch overzicht.

24. HUYS J., *Isabella van Oostenrijk*, in *G.O.V. Herant*, jg. 18, nov. 1983, 12 blz.

Korte biografische nota, waarbij ook de band met Gent wordt belicht.

25. KLUYSKENS P., *Hembyse, een beruchte Gentenaar*, in *Ghendtsche Tydinghen*, jg. 12, (1983), nr. 5, p. 240-248.

De aandacht van de auteur gaat vooral naar de laatste maanden van de calvinistische dictator Jan van Hembyse (° 1517 - † 1584), die op 3 december 1583 huwde met Anna van Huerne en slechts enkele maanden later, in augustus 1584 op het Veerleplein vóór het 's Gravensteen werd onthoofd. Geïllustreerd.

26. LENDERS P., *Fiscale octrooien en pachten te Gent na 1750. (Deel I)*, in *HMGOG*, dl. XXXVI, (1983), p. 179-225.

In de tweede helft van de 18de eeuw werden de centrale regeringsinstanties zich sterker bewust van hun rol bij de vergunningen voor het heffen van belastingen in steden en op het platteland alsook van hun tussenkomst in de inning van de accijnzen. Dit bracht dan weer een activering mee van de rol van de ondergeschikte besturen die zich meer met het openbare leven gingen mengen. In deze bijdrage onderzoekt de auteur de fiscale octrooien en de fiscaliteitspachten te Gent als gevalstudie. Met kritisch apparaat.

27. STEEGHERS W., *Gelegenheidsvondst: Maldegemnaren die Gents poorter werden*, in *Appeltjes van het Meetjesland*, nr. 33, (1982), p. 159-160.

Betreffende de periode 1687-1699.

#### *Hedendaagse tijd*

28. BALTHAZAR H., F. UYTTERHAEGEN en G. VANSCHOENBEEK, *Arbeiders, studenten, één front? Een bericht over een oefening in Mondelinge Geschiedenis*, in R. DE HERDT (ed.), *Handelingen van het tweede colloquium in Vlaanderen over Mondelinge Geschiedenis. Stad Gent. Dienst van Culturele Zaken. Museum voor Industriële Archeologie en Textiel*, Gent, 1983, p. 43-60.

Bespreking van een mondeling geschiedenis-project uitgevoerd door de studenten van het Seminarie Nieuwste Geschiedenis.

29. CAPITEYN A., J. DECAVELE, C. VAN COILE en H. VANDERLINDEN, *Gentse torens achter rook van schoorstenen - Gent in de periode 1860 - 1895. Catalogus. (Dienst voor Culturele Zaken)*, Gent, 1983, 180 blz.

Deze catalogus kan als een vervolg worden beschouwd op de catalogus *Een vreemde eend in de Belgische bijt. Gent in de periode 1830 - 1860*, (Gent, 1980). In de jaren 1860 - 1895 drukten urbanisatie, industrialisatie en sociale beweging een stempel op de stad die tot vandaag toe herkenbaar blijft. Ook de politieke evolutie, o.m. de liberaal-katholieke confrontatie en de rol van de Vlaamse Beweging worden uitvoerig belicht.

Rijk geïllustreerd.

30. DE HERDT R., *Mondelinge geschiedenis. Wetenschappelijke discipline en educatief werkinstrument*, in R. DE HERDT (ed.), *Handelingen van het tweede colloquium in Vlaanderen over Mondelinge Geschiedenis. Stad Gent. Dienst voor Culturele Zaken. Museum voor Industriële Archeologie en Textiel*, Gent, 1983, p. 3-9.

Met voorbeelden van het educatief werken van het Gentse Museum voor Industriële Archeologie en Textiel met mondelinge geschiedenis.

31. REYNEBEAU M., *Literatuur, pers en politiek, een relatie. (Gent 1848 - 1869)*, in *HMGOG*, dl. XXXVI, (1983), p. 227-237.

In het midden van de 19de eeuw was de relatie literatuur, pers en politiek veel nauwer dan dit nu het geval is. Het tijdvak 1848 - 1849 is volgens de auteur een relevante periode om deze verhouding na te gaan. Vooral de rol van de pers als medium van literatuur en politiek blijkt zeer belangrijk te zijn. Met kritisch apparaat.

*Gebouwen, monumenten, stadsbeeld*

32. BAILLIEUL B., *Een historische kijk op de Vrijdagmarkt*, in *Stadsarcheologie*, jg. 7, (1983), nr. 3, p. 13-21.

Bouwkundige en historische bespreking van een huis met laat-gotische versiering op het Grootkanonplein, van het huis „De Buck”, Vrijdagmarkt 1 en van het huis „De Gaublonne”, Vrijdagmarkt 2. Geïllustreerd. Met voetnoten.

33. BAILLIEUL B. en M. DAEM, *Het Hotel d'Hane-Steenhuysse te Gent*, in *Toerisme in Oost-Vlaanderen*, jg. 32, (1983), nr. 2, p. 34-45.

Het Hotel d'Hane-Steenhuysse werd gebouwd in de 18de eeuw (de voorgevel ca. 1767) op een plaats waar in de middeleeuwen enkele „stenen” stonden, o.m. „t Kokerijs”. De architect was vermoedelijk David 't Kindt (1699 - 1770). De Louis XVI-achtergevel werd drie jaar na de voorgevel opgetrokken, maar is in een veel progressiever stijl. Het Hotel d'Hane-Steenhuysse zou beroemd worden door het verblijf gedurende honderd dagen van Lodewijk XVIII. De auteurs bespreken uitvoerig de interieurinrichting van de vestibule, het rood salon, het groen salon, het salon der vier seizoenen, de balzaal, het koningssalon, vestibule op de verdieping en de binnentuin. Geïllustreerd.

34. BALDEWIJNS J. en M.C. LALEMAN, *De stadsomwalling aan de Brugse Poort*, in *Stadsarcheologie*, jg. 7, nr. 1, p. 6-27.

Het bouwen van collectoren voor waterafvloeiing in de wijk Prinsenhof, Rabot en Brugse Poort op twee tot zeven meter beneden het bestaande straatniveau en een aantal waarnemingen in de wijk Brugse Poort vormden de aanleiding tot dit artikel waarin een reeks elementen worden samengebracht die betrekking hebben op de westelijke stadsversterking uit de late middeleeuwen. Tevens wordt ingegaan op de historiek van de Brugse Poort, de Sint-Elisabethgracht, de Begijnhoftoren. Het artikel bevat ook een bespreking van de gevonden grafstenen. Met bibliografie. Geïllustreerd.

35. BRAL G.J., „Het Wrak” - Predikberlei 3 - Gent. Bedenkingen rond een gevelbepleistering, in *Stadsarcheologie*, jg. 7, (1983), nr. 3, p. 22-31.

Bij de restauratie van de gevelbepleistering van dit huis (ca. 1794), dat, gezien de staat waarin de gevel zich bevond, „het wrak” werd genoemd, kon de helft van het totaal aan pleisterwerk behouden blijven. Op deze gevelbepleistering, op de gevelbeschildering, op retouche en reconstructie wordt uitvoering ingegaan.

36. CAPITEYN A., *Gentse kerkhoven, meer dan grauwe steengroeven*, in *Toerisme in Oost-Vlaanderen*, jg. 32, (1983), nr. 4, p. 98-103.

De zeventien openbare begraafplaatsen die Gent sinds de fusie telt, vertonen stuk voor stuk eigen facetten van de 19de-eeuwse funeraire tradities. Ingevolge de decreten van Jozef II werden in Gent in 1784 drie nieuwe begraafplaatsen buiten de stadspoorten aangelegd. Deze drie kerkhoven lagen respectievelijk buiten de Dam-poort, buiten de Brugse Poort en buiten de Heuvelpoort. De Westerbegraafplaats werd ontworpen door Adolphe Pauli en opengesteld in 1873. Het Campo Santo te Sint-Amandsberg kwam tot stand kort na de bouw van de neogotische parochiekerk in 1847. De graven van heel wat kunstenaars en Vlaamse voormannen als Jan-Frans Willems, Karel Ledeganck, Prudens Van Duyse en Ferdinand Snellaert bevinden zich hier. Geïllustreerd.

37. COORNAERT M., *De Molens van de heerlijkheid Walem in Wortegem*, in „*De Gaverstreke*”, Jaarboek 10, (1982), p. 71-88.

De watermolen te Walem behoorde (zeker vanaf 1506) toe aan de Gentse St.-Pietersabdij en wordt reeds vermeld in 966. De molen werd gebruikt voor het malen van graan en het slaan van olie. De (vroegere) molenvijver is heden bebost; de watermolen is verdwenen; het molenhuis is nog aanwezig. In Walem lag ook een molenwal waarop in 1413 door de abt der St.-Pietersabdij uit Gent een nieuwe windmolen werd geplaatst. Deze molenwal kan nog steeds gesitueerd worden. Op die plaats staat nu de romp van de „Stenen Molen”, ook „Boonzakmolen” genoemd. Geïllustreerd.

38. DE HERDT R., *De bouwgeschiedenis van het Groot Vleeshuis*. (Uitgave van de *Vereniging voor Industriële Archeologie en Textiel*), Gent, 1983, 12 blz.

Het Groot Vleeshuis werd opgericht in de periode 1407 - 1419. Tot 1884 was het Groot Vleeshuis het belangrijkste verkoopcentrum van vlees te Gent. Geïllustreerde brochure.

39. DE HERDT R., *Het Koornstapelhuis*, (uitgave van de *Vereniging voor Industriële Archeologie en Textiel*), Gent, 1983, 15 blz.

De geschiedenis van het Romaanse Koornstapelhuis op de Graslei te Gent. Geïllustreerde brochure.

40. DENEWET L., *Geschiedenis, techniek en terminologie van de poldermolens in België. De Hoosmolen, een merkwaardige poldermolen in de Bourgoyenmeersen te Drongen*, in *Molenecho's*, jg. 12, (1984), nr. 1, 124 blz.

Na een inleidende geschiedenis van de poldermolens en andere water-opvoerwerktuigen in België, wordt de Hoosmolen („hozen” of opscheppen van water) uitvoerig besproken. Komen aan bod: historiek, beheer en uitbating, structuur, kostprijs en terminologie van de molenonderdelen; het stoom- en elektrisch gemaal en de nog aanwezige Phoenix-centrifugaalpomp uit 1897. Deze interessante monografie eindigt met een literaire noot van Johan Daisne: „Afscheid van een molen”. In een addendum wordt een tekst van pastoor Van den Broecke (1898 - 1980) gepubliceerd over de *Bourgoysche Wateringe*.

Met bibliografie, register op persoonsnamen, zaaknamen en plaatsnamen. Rijk geïllustreerd. Het woordglossarium omvat niet minder dan 600 molentermen.

41. DEROM S., *Het „Steen van Erpe”*, in *Stadsarcheologie*, jg. 7, (1983), nr. 2, p. 2-7.

De bouwgeschiedenis van de middeleeuwse „stenen”, d.i. burgerwoningen opgetrokken in Doornikse kalksteen, kan niet losgedacht worden van de historische, politieke en economische groei van de stad Gent. Op de plaats van het hoekhuis van de Gouvernemensstraat en de Borreputsteeg stond het 'steen van Erpe'. Het gebouw werd genoemd naar de familie die in de 15de eeuw eigenaar was van het huis. Slechts enkele muurresten van het steen bleven bewaard. Geïllustreerd. Met kritisch apparaat.

42. *De Hoofdwacht op de Kouter*, in *Ghendtsche Tijdinghen*, jg. 12, (1983), p. 166-169.

Vertaling van een fiche, gepubliceerd in de *Inventaire Archéologique*, nr. 50 door P. Claeys in 1897.

De Hoofdwacht diende als onderkomen voor de keizerlijke troepen en werd gebouwd in 1738 door architect Bernard de Wilde. Geïllustreerd.

43. *Het Toreken*, in *Ghendtsche Tijdinghen*, jg. 12, (1983), nr. 2, p. 105-109.

Reeds in 1360 was er het Lammerwerkershuis gevestigd. Omstreeks 1450 zou volgens dit artikel een stenen constructie een houten ge-

bouw hebben vervangen. Het spitstorentje werd eerst gebouwd in 1483. Geïllustreerd.

44. *Het kasteeltje van Emmaüs. (Inventaire archéologique. Fiche nr. 262)*, in *Ghendische Tydinghen*, jg. 12, (1983), nr. 5, p. 277-281.

Kunsthistorische nota over het *Casteelken van Emmaüs* of het *Hof van Waesberghe* (XVIIe eeuw). Geïllustreerd.

45. HUYS J., *Het Gentse stadhuis in een notedop*, in *G.O.V. Heraut*, jg. 18, (okt. 1983), 6 blz.

Vulgariserende tekst.

46. *Lodewijk XV-buis. (Inventaire Archéologique - Fiche nr. 95)*, in *Ghendische Tydinghen*, jg. 12, (1983), nr. 2, p. 88-90.

Kunsthistorische fiche over het huis met Lodewijk XV-gevel, Hoogpoort nr. 65, dat in of kort na 1751 werd opgericht voor Jean-Jacques Serlippens, procureur van de Kamer en van de Vierschaere van de Keure.

47. STROOBANTS A., *Enkele gegevens over de bouwgeschiedenis van het kasteel van Poeke en over de plaatselijke zijdeteelt in de 18de eeuw*, in *Appeltjes van het Meetjesland*, XXXIII, 1982, p. 1-27.

De heerlijkheid van Poeke bestond reeds in de 12de eeuw. Het kasteel werd verscheidene malen door de Gentenaars gebruikt in hun strijd tegen de graven van Vlaanderen. Tussen 1743 en 1752 werd het grondig verbouwd. De werken werden meestal uitgevoerd door Gentse ambachtshui, veelal met name gekend. Rond 1875 werd het nogmaals grondig verbouwd, zodat van het 18de-eeuwse kasteel nog weinig zichtbaar is overgebleven. De baron van Poeke had ook te Gent een belangrijke herenwoning op de Kouter, nl. het Groot en het Klein Hotel van Nieuwpoort.

48. VAN DOORNE G., *Waepen van Zeelant te Gent. Waepen van Zeeland à Gand*, in *Maisons d'Hier et d'aujourd'hui. De Woonstede door de eeuwen heen*, (1983), nr. 1, p. 2-23.

De bouwaanvraag van dit huis op de Koornmarkt dateert uit 1702. Opdrachtgever was Pieter Gabriël, een negotiant uit Rijsel. Aan de hand van voorbeelden wordt aangetoond dat het „Waepen van Zeelant” breekt met de lokale topgeveltraditie en tot Rijselse voorbeelden is terug te brengen. Rijk geïllustreerd.

49. VAN DRIESSCHE R.A., *De barokke Sint-Pieterskerk te Gent*, in *Spiegel Historiaal*, jg. 18, (1983), nr. 2, p. 78-83.



Na de afbraak van de in 1578 verwoeste, gotische abdijkerk te Gent, werd een nieuw gebouw in barokstijl opgetrokken. Vanaf 1627 draaiden de werken op volle toeren, naar een ontwerp van de jezuïetenbroeder Pieter Huysens (1577 - 1637). In 1796 en in 1809 werd deze kerk ernstig met afbraak bedreigd. In 1953 werd een grondige restauratie ingeleid. Rijk geïllustreerd.

50. VAN WESEMAEL M., *Een achterkomertje van „De Oude Schelde”*, in *Ghendtsche Tydinghen*, jg. 12, (1983), nr. 6, p. 337 - 338.

Verklaring volgens een oude sage voor de herkomst van de naam Heer van Raveschoot.

#### *Kloosters, godsdienstgeschiedenis*

51. GYSSELING M., *Waar leerde de H. Amandus Nederlands spreken?* in *Heemkundig nieuws*, jg. 11, (1983), nr. 3/4, 2 blz.

Hypothetisch wordt gesteld dat Amandus Saksisch zou geleerd hebben op het eiland Yeu (vóór de kust van Vendée in Frankrijk).

52. DE CEUKELEER F., *L'ordre des Augustins en Belgique, 1794 - 1834*, in *Augustiniana*, jg. 32, (1982), p. 312-347.

Speciale aandacht gaat naar de herinstallatie van de Augustijnen te Gent in 1834. Met appendici en kritisch apparaat.

53. POELMAN R., *Bisschoppen van Gent*, in *Heemkundig Nieuws*, jg. 11, (1983), nr. 3/4, 2 blz.

Volledige lijst der Gentse bisschoppen vanaf 1565 tot heden.

54. STEEGHERS W., *Een kerkgebod van 24 april 1735 uit Wondelgem*, in *Ons Meetjesland*, jg. 16, (1983), nr. 4, p. 201.

Kerkgebod uit 1735 in verband met verpachting van de jacht op de parochie Wondelgem door de bisschop van Gent.

55. *Theresia van Avila en haar tijd. Catalogo Tentoonstelling. Gent oktober 1982, (Carmelitana)*, Gent, (1982), 120 blz.

In 1982 werd bij de Gentse ongeschoeide karmelieten de vierhonderdste verjaring van de dood van Theresia van Avila (° 1515 te Avila - † 1582 te Tormes) herdacht. De geschiedenis van de karmel wordt uitvoerig geschetst. In de catalogus zelf worden verscheidene religieuze voorwerpen in Gents bezit besproken. Rijk geïllustreerd.

56. STEEGHERS W., *Begijntjes van het Groot-Begijnhof Sint-Elisabeth te Gent, afkomstig van het ambacht Maldegem*, in *Appeltjes van het Meetjesland*, nr. 33, (1982), p. 108-112.

Vermelding van een aantal begijntjes voor de periode 1680-1795.

57. DE WILDE J., *Waasmunster en de kerstening van het Land van Waas*, in *Annalen van de Koninklijke Oudheidkundige Kring van het Land van Waas*, dl. 85, (1982), p. 173-185.

Nauw verbonden met de geschiedenis van de eerste Gentse abdijen, vooral met Amandus en abt Othelbold (11de eeuw) van de Sint-Baafsabdij. Met voetnoten.

58. STOCKMAN L., *Kerkelijk en parochiaal leven in het Meetjesland vóór 1600*, in *Appeltjes van het Meetjesland*, nr. 33, (1982), p. 5-85.

Het decanaat Gent omvatte vóór 1559 volgende Meetjeslandse parochies: Aalter, Bassevelde, Bellem, Evergem, Hansbeke, Kaprijke, Lembeke, Lotenhulle, Lovendegem, Knesselare, Mariakerke, Merendree, Oost-Eeklo, Oostwinkel, Poeke, Ronsele, Sleidinge, Ursel, Vinderhoute, Waarschoot, Wondelgem en Zomergem.

Ook de Gentse abdijen lieten op religieus gebied hun invloed gelden op heel wat parochies.

Bespreking van de parochies en hun uitgestrektheid, de inkomsten, de priesters, de koster, kerk- en armmeesters, de kerkelijke gilden, kapelanjien, scholen en scholasters, de viering van de kerkelijke hoogdagen en de kerkelijke gebruiken; de verspreiding van de reformatie in het Meetjesland. Met kritisch apparaat en bijlagen. Geïllustreerd.

#### *Industriële Archeologie, Scriptophilie*

59. BAELE J. en R. DE HERDT, *Vrij gedacht in ijzer. Een essay over de architectuur in het industriële tijdperk 1779 - 1913. Catalogus uitgegeven door het Museum voor Industriële Archeologie en Textiel, ter gelegenheid van de tentoonstelling georganiseerd door het Hoger Architectuurinstituut van de Stad Gent, het Centrum voor Kunst en Cultuur en het M.I.A.T. Stad Gent. (Dienst voor Culturele Zaken), Gent, 1983.*

Dit essay bevat talrijke voorbeelden uit het Gentse, vooral waar door Johan BAELE de nieuwe gebouwtypologieën worden besproken, o.m. bruggen, galerijen, serres, stations, wereldtentoonstellingen, ateliers en loodsen, fabrieken, ijzeren bouwskeletten, Coliseum.

René DE HERDT wijst in *Een keerzijde als nawoord*: „... mijn dagloon gaf met moeyte mij het brood.” op de ellendige sociale toestanden die in de eeuw van het industrieel triomfalisme heersten.

Hij doet dit aan de hand van „fiction” — ook met betrekking op Gent. Rijk geïllustreerd. Met bibliografie.

60. BRAL G.J., *Charles Marcellis - Louis Roelandt. Een Belgische bijdrage tot de ontwikkeling van de ijzerarchitectuur*, in *Tijdschrift voor Geschiedenis van Techniek en Industriële Cultuur*, jg. 1, (1983), nr. 3, p. 28-39.

De tekst wil een proeve tot benadering zijn van Louis Roelandt en Charles Marcellis en omvat een situering van de Gentse architect Louis Roelandt (1786-1864) alsook een benadering van de gietijzeren torenspits van het Belfort (1851). Rijk geïllustreerd.

61. BOGAERT Chr., LANCLUS K. en DESEYN G., *Van winkelen en puien*, (Uitgave van de *Vereniging voor Industriële Archeologie en Textiel*), Gent, 1983, 10 blz.

Brochure bij een geleide wandeling door Gent over vroegere winkels, galerijen en verkoopshuizen. Geïllustreerd.

62. DE HERDT R., *Het metalen Gent*, in *Gent werkt*, (1983), nr. 56, p. 65-70.

Kort vulgariserend artikel over „metaal” en het gebruik ervan te Gent.

63. DE HERDT R., *Vaste brandstof en ertsen in het vroegere Gent*, in *Gent werkt*, (1983), nr. 57, p. 123-127.

Vulgariserend artikel over het gebruik van turf, steenkool, houtskool en ertsen in het vroegere Gent.

64. DE HERDT R. en G. DESEYN, *Onder Stoom. Aspecten van de geschiedenis van de stoommachine*, Gent, (1983), 198 blz.

Catalogus uitgegeven ter gelegenheid van de tentoonstelling die van 28 oktober 1983 tot 15 januari 1984 werd georganiseerd door het Museum voor Industriële Archeologie en Textiel in het Centrum voor Kunst en Cultuur te Gent.

Na een algemene historiek van de stoommachine, de toepassing van de stoommachine in België, wordt uitvoerig ingegaan op de eerste stoommachines te Gent en op de Gentse constructeurs, inzonderheid N.V. Phoenix, Vanden Kerchove, Carels, de firma's Mahy.

Tevens volgt een uitvoerige historiek en technische bespreking van de stoommachine Van de Velde op de Betsberg te Landskouter, zowat de oudste stoommachine van België, die door een Gentse constructeur werd gebouwd. Met technische afmetingen en vaststellingen door ir. Pieter VANDEWALLE. Rijk geïllustreerd. Met bibliografie.

65. DE HERDT R. en G. DESEYN, *De Coupure*, (Uitgave van de *Vereniging voor Industriële Archeologie en Textiel*), Gent, 1983, 30 blz.

Brochure bij een geleide industrieel-archeologische wandeling langs de Coupure te Gent. Geïllustreerd.

66. DE HERDT R. en P. VAN DEN BOSSCHE, *Aspecten van het dagelijks leven. (Stad Gent. Dienst voor Culturele Zaken. Museum voor Industriële Archeologie en Textiel)*, Gent, 1983, 16 blz.

Deze brochure behandelt, na een inleiding over de industriële revolutie, een tiental aspecten van het dagelijks leven in 19de en begin 20ste eeuw: de stadsontwikkeling, de industrialisering van een gedeelte van het platteland, industrie en werk, het transport, wonen en huishoudelijk comfort, kopen en verkopen, klederdrachtmode, de voeding, het onderwijs, het amusementsleven. In deze aspecten komt aan bod hoe de industrialisatie steeds sterker om zich heen greep.

Met talrijke Gentse voorbeelden. Rijk geïllustreerd,

67. *De katoenfabrieken te Gent*, in *Gentse Vereniging voor Scriptophilie. Berichtenblad*, jg. 2, (1983), nr. 4, p. 2-11.

Bondig geschiedkundig overzicht. Geïllustreerd.

68. DESEYN G., *Gentse filmzalen*, in *Stadsarcheologie*, jg. 7, nr. 1, p. 28-46.

Overzicht van de geschiedenis van de Gentse filmzalen, op het ogenblik dat te Gent de laatste „filmtempels” uit de glorie tijd van de film dreigen te verdwijnen. De Valentino (Coliseum) op de Kuiperskaai was te Gent de eerste vaste variétézaal waar vanaf 1901 korte films als „entracte” werden vertoond. De wereldtentoonstelling van 1913 bevorderde het filmleven. Begin 1912 heropende het vroegere Edentheater in de voormalige Wolweverskapel in de Kortedagsteeg zijn deuren als variétéfilmzaal. Het Hotel de la Gare aan het Zuidstation volgde dit voorbeeld (de latere Select). Een hevige concurrentiestrijd was begonnen. In 1919 bestonden te Gent minstens 22 filmzalen. Vooral na 1935 kreeg men een spectaculaire aangroei van het aantal wijkzalen. De auteur gaat ook uitvoerig in op de architectuur van de belangrijkste zalen.

Geïllustreerd. Met kritisch apparaat en lijst van de Gentse centrumzalen en wijkzalen in bijlage.

69. DESEYN G., *De Prinsenhofbuurt*, (Uitgave van de *Vereniging voor Industriële Archeologie en Textiel*), Gent, (1983), 20 blz.

Begeleidende brochure bij een industrieel-archeologische wandeling in de Prinsenhofbuurt te Gent. Geïllustreerd.

70. DESEYN G., *De Visserij*, (Uitgave van de *Vereniging voor Industriële Archeologie en Textiel*), Gent, (1983), 26 blz.

Begeleidende brochure bij een industrieel-archeologische wandeling in de wijk van de Visserij te Gent. Geïllustreerd.

71. DESEYN G. en P. DEMOOR - VAN DEN BOSSCHE, *Vondstmeldingen, giften, aanwinsten*, in *Tijdschrift voor Geschiedenis van Techniek en Industriële Cultuur*, jg. 1, (1983), nr. 3, p. 40-44.

Met vermelding van een tiental aanwinsten van het Gentse Museum voor Industriële Archeologie en Textiel.

72. *De Gentse beluiken*, (Uitgave van de *Vereniging voor Industriële Archeologie en Textiel*), Gent, 1983, 32 blz.

Begeleidende brochure bij een industrieel-archeologische wandeling betreffende de Gentse beluiken.

73. *De vlasfabrieken te Gent*, in *Gentse Vereniging voor Scriptophilie. Berichtenblad*, jg. 2, (1983), nr. 3, p. 3-7.

Bondig geschiedkundig overzicht. Geïllustreerd.

74. *Een Gentse ACEC-afdeling gespecialiseerd in electro-mechanica*, in *Gentse Vereniging voor Scriptophilie. Berichtenblad*, jg. 2, (1983), nr. 6, p. 3-7.

De werkhuizen Carels werden in 1912 herdoopt tot Fabrieken Gebroeders Carels en in 1920 tot SEM (Société d'Electricité et de Mécanique). De vroegere werkhuizen Vanden Kerchove werden in 1934 door SEM opgeslorpt. In 1960 had de samensmelting plaats tussen SEM en ACEC (Charleroi).

75. G.H., *Over het verdwenen „De Vreesebeluik” of Cité Ouvrière*, in *Ghendtsche Tydinghen*, jg. 12, (1983), nr. 5, p. 251-256.

De plannen van deze cité ouvrière, gelegen tussen de Rozier(straat) en de Blandinus(straat) werden ontworpen door architect Leclerc-Restiaux. De voorgevel werd opgetrokken in 1851. Het beluik werd afgebroken in 1935/1936. Geïllustreerd.

76. HOSTE L., *Gentse stadstrams en -bussen. Sprokkels geschiedenis, anekdoten en liedjes 1873 - 1981*, (*Heemkundige en Historische Kring „Gent”*), 1982, 165 blz.

Een uitvoerig verhaal over het openbaar vervoer te Gent. Rijk geïllustreerd.

77. LAPORTE D., *Openbare werken aan de voormalige Lievekom te Gent*, in *Tijdschrift voor Geschiedenis van Techniek en Industriële Cultuur*, jg. 1, (1983), nr. 3, p. 2-13.

Tussen 1583 en 1611 werd de Lievekom aangelegd als terminushaven. De aanleg ervan bracht belangrijke openbare werken met zich mee. Achtereenvolgens worden besproken : de bouw, de watertrappen ; de meerpalen ; borstweringen ; baggerwerken. Op de kraan die aan de Lieve stond wordt uitvoerig ingegaan. Met voetnoten. Rijk geïllustreerd.

78. LEROU E., *Creosoteerwerf van Wondelgem. N.M.B.S., Gentse Haven- en Kanaalzone. Industriële Steekkaart*, in *G.O.V. Heraut*, jg. 18, juni 1983, 8 blz. Geïllustreerd.

Met bondige historische nota.

79. LEROU E., *Energiebedrijven in de Gentse haven. Dl. II. N.V. Ebes. De N.V. Verenigde Energiebedrijven van het Scheldeland, (Gentse Haven- en Kanaalzone. Industriële Steekkaart)*, in *G.O.V. Heraut*, jg. 18, (maart 1983), 8 blz.

Historische ontwikkeling van de Centrale van Langerbrugge en van de E.B.E.S.-Centrale Rodenhuisse. Geïllustreerd.

80. VAN AERDE R., *De Koninklijke Kanonnengieterij bij Gent*, in *De Oost-Oudburg. Jaarboek XIX*, (1982), p. 99-113.

Na een kort overzicht van de geschiedenis van de kanonnengieterij in België wordt ingegaan op de plannen van het Ministerie van Landsverdediging om wegens de oorlogsdreiging op het einde van de dertiger jaren de Koninklijke Kanonnengieterij uit Luik naar Gent over te brengen. Hiervoor werd een terrein te Destelbergen-Beervelde uitgekozen. Geïllustreerd. Met bibliografie en verwijzingen.

81. VANDENHEEDE L., *Rook uit kloosters en kastelen. Historiek van kloosters en openbare gebouwen omgevormd tot fabrieken in de 19de eeuw*, (Uitgave van de *Vereniging voor Industriële Archeologie en Textiel*), Gent, (1983), 31 blz.

Onder de gebouwen die tot fabrieken werden omgevormd worden vermeld : het Karthuiserklooster, het Victorinenklooster, het Augustijnenklooster, het Sint-Jorisklooster, het Vrouwebroersklooster, de brouwerij van de Sint-Baafsabdij, het klooster van de Capucinessen, de Cisterciënzerinnenabdij „Nieuwenbosch” in de Tweebruggenstraat, het Prinsenhof en het Gravensteen. Geïllustreerde brochure.

82. VANDERLINDEN X., *Voorstel tot behoud en functionele verandering van de Cotonnière des Flandres*, in *Tijdschrift voor Geschiedenis van Techniek en Industriële Cultuur*, jg. 1, (1983), nr. 3, p. 24-27.

Het bedrijf *Cotonnière des Flandres* (Groendreef te Gent) ook C.D.F. genaamd, sloot zijn deuren in 1978. Het was gevestigd in een gebouw dat in 1907 als vlasspinnerij werd opgericht, nl. *Union Linière*. Het lag in een wijk die zich vanaf 1870 zou ontwikkelen dank zij de textielvestigingen. Met voetnoten. Geïllustreerd.

83. VAN HYFTE F., *Reklame en reklametechnieken van vroeger*, (Uitgave van de *Vereniging voor Industriële Archeologie en Textiel*), Gent, 1983, 14 blz.

Algemeen inleidende brochure over reklametechnieken. Met Gentse voorbeelden. Geïllustreerd.

#### *Kunst en Cultuur*

84. *Beiaardfestival*. Gent, 1983, 30 blz.

Deze brochure, uitgegeven door het Gents Stadsbestuur ter gelegenheid van het heringebruik nemen van de Gentse beiaard, bevat een klokken- en beiaardhistoriek, een lijst van stadsbeiaardiers, een tabel waarin de samenstelling van de beiaard na de restauratie van 1981. Geïllustreerd.

85. *Het blazoën van Gent*. (*Inventaire Archéologique. Fiche nr. 110*) in *Ghendtsche Tydinghen*, jg. 12, (1983), nr. 6, p. 338-340.

Fiche over het wapenschild van Gent, zoals vastgesteld door de heraldische raad in Den Haag in 1817.

86. D'HOLLANDER J., *De Roelandbeiaard, parel aan de Gentse kroon*, in *Toerisme in Oost-Vlaanderen*, jg. 32, (1983), nr. 1, p. 1-12.

De auteur stelt dat de Gentse klokke Roeland de basis vormde van de belfortbeiaard, tot in Haarlem en Breda toe. Gent bezat inderdaad een zeer grote klokken- en beiaardtraditie van in de middeleeuwen. De eerste klokluider wordt met name vermeld in 1321.

87. HOOZEE R., M. TAHON-VANROOSE, S. BOWN-TAEVERNIER, *Frits Van den Berghe*, Gent, 1983.

Deze catalogus werd gepubliceerd naar aanleiding van de retrospectieve Frits Van den Berghe die plaats had in het Museum voor Schone Kunsten van 16 december tot 4 maart 1984.

Frits Van den Berghe werd in 1883 te Gent geboren en studeerde van 1897 tot 1903 aan de Koninklijke Academie voor Schone Kunsten. Tussen 1900 en 1914 werkte hij te Gent en te Sint-Martens-Latem en werd beïnvloed door impressionisme en symbolisme. Na een periode in Nederland, schilderde hij vanaf 1926 opnieuw te Gent. In de jaren 1927/1939 zou zijn persoonlijk expressionisme verruimen en kwam hij tot de zogenaamde fantastische of surrealistische periode. De catalogus omvat tevens getuigenissen van Karel Van de Woestijne, André De Ridder en Paul Gustave Van Hecke. Met algemene bibliografie. Rijk geïllustreerd.

88. MACHIELS J., *Het eerste Gentse boek*, in *Ghendtsche Tydinghen*, jg. 12, (1983), nr. 2, p. 67-73.

Op 8 april 1983 was het precies vijfhonderd jaar geleden dat te Gent de eerste gedateerde druk van de pers kwam. Het betreft het *Verdrag van Atrecht*, gedrukt door Arend de Keyser. Deze had reeds in 1480 te Oudenaarde *Hermannus de Petra* gedrukt. Andere werken die kort na het *Verdrag van Atrecht* te Gent werden gedrukt zijn: *Rhetorica divina*, (1483), het *Psalterium* (1487), maar vooral de beroemde *Boethius* (1485). Arend overlijdt in 1490. Geïllustreerd.

89. MALFAIT-DE CLERCQ F., *Bedenkingen bij de viering van het geboortjaar van Albert Servaes (1883-1966). De meest controversiële figuur onder onze Vlaamse kunstenaars*, in *G.O.V. Heralut*, jg. 18, (nov. 1983), 12 blz.
90. VAN ELSLANDE R., *De Van Eyck's te Gent II: „De Verblijfplaatsen”*, in *Ghendtsche Tydinghen*, jg. 12, (1983), nr. 5, p. 268-277.

In 1425 verliet Jan van Eyck Den Haag en kwam mogelijk bij zijn zuster en broer Margaretha en Hubert te Gent inwonen. De woning van deze laatsten was volgens een oude overlevering gelegen op de hoek van de Vogelmarkt en de Koestraat. Jan was ondertussen hofschilder geworden van Filips de Goede. Hij vervulde verscheidene missies voor de hertog en werkte ook verder aan de onafgewerkte panelen van het Lam Gods vóór 6 mei 1432. Dit gebeurde mogelijk in het huis „De Aextre”, dat paalde aan het woonhuis van Joos Vijdt in de huidige Limburgstraat. Geïllustreerd. Met kritisch apparaat. Zie ook nr. 20 van deze bibliografie.

#### Heemkunde

91. BEKÉ M.M., *Ten huize van Frits Van den Berghe. Kunstschilder 1883-1939*, in *G.O.V. Heralut*, jg. 18, (aug. 1983), 6 blz.
92. CHATELET R. en T. BUYSSE, *De Geschiedenis der Gentse Posteries*, Gent, 1983.



Een reeks aspecten in verband met het Gentse postwezen vanaf de middeleeuwen tot heden. Rijk geïllustreerd.

93. DECAVELE J., *Gent, de graanzolder van Vlaanderen*, in *Gent Werkt*, 1982, nr. 54/55, p. 99-106.

Vulgariserend artikel over de graanhandel in het middeleeuwse Gent — over het Romaans stapelhuis ; over de koreneters — en hun neringhuis. Geïllustreerd.

94. DE HERDT R. en L. VANDENHEEDE, *De Oude Haven van Gent*, (Uitgave van de *Vereniging voor Industriële Archeologie en Textiel*), Gent, 1983, 28 blz.

Brochure over de vroegere havenactiviteiten aan Gras- en Koornlei. Geïllustreerd.

95. DE POTTER A., *Geïllustreerde Gids van Oud Gent*, Tielt, 1983, 207 blz.

Toeristische Gids met tal van illustraties.

96. DESEYN G., *De geschiedenis van het amusementsleven te Gent* (Uitgave van de *Vereniging voor Industriële Archeologie en Textiel*), Gent, 1983, 65 blz.

Begeleidende brochure bij een wandeling over het amusement in het vroegere Gent. De brochure bevat een hoofdstuk over de steekspelen op de Koornmarkt in de middeleeuwen, over „De Fonteine”, over karnaval en rederijkers, over kermissen, het circus, de bals, variétés, revues, over de film, alsook over sport en de inburgering van de „wed”-strijden. Rijk geïllustreerd.

97. DE SMET Th., *Boven Gent rijst,... onze nieuwe draek!* in *Ghendtsche Tydinghen*, jg. 12, (1983), nr. 2, p. 74-79.

Sfeerbeeld over de plaatsing van de nieuwe Gentse draak.

98. DE VLEESCHOUWER F., *Parodie op ambachtslui en neringdoender in kristijd. Schilderij van Jos. Trotteyn*, in *Oostvlaamse Zanten*, jg. LVIII, (1983); nr. 5/6, p. 201-205.

Bespreking van een sociaal geëngageerd schilderij uit 1951 door Jos. Trotteyn, in verband met de kleine ambachtsman, de huisschilder in 't bijzonder. Geïllustreerd.

99. *Een toeristische uitstap doorheen de Wereldtentoonstelling van Gent op 9 augustus 1913*, Gent, 1983, 8 blz.

Brochure als leidraad voor een tentoonstelling over de wereldtentoonstelling te Gent in 1913, met een voorwoord door J. DECAVELE; 207 nummers.

100. ELOY A., *De schoorsteenveger, een terreinverkenning*, Gent, 1983.

Interessante monografie over het schouwvegersambacht: ontstaansgeschiedenis, kledij, gereedschap, schouwvegersafbeeldingen en reclamekaarten, de magie rond het schoorsteenvegen, wie werd schoorsteenveger. Voor Gent wordt een lijst gegeven van 1836 tot 1914.

101. GYSSELING M., *Etymologie van Heusden*, in *Heemkundig Nieuws*, jg. 11, (1983), nr. 5, 4 blz.

Heusden klimt op tot „Kusidhinion”, een persoonsnaam. De vorming van de nederzettingsnaam dateert waarschijnlijk uit het eerste millennium v. Chr.

102. GYSSELING M., *Wat betekenen de namen Desteldonk en Destelbergen?* in *Heemkundig Nieuws*, jg. 11, (1983), 3 blz.

Desteldonk en Destelbergen gaan terug op „teks-la”, hetgeen hoogte of heuvel betekent en respectievelijk „donk”, d.i. zandige opduiking in moerassig gebied en „bergen”, d.i. hoogte. Wat betreft Destelbergen werd het woord „berg” eerst in de 12de-13de eeuw toegevoegd.

103. HOLLEBOSCH - VAN RECK Y., *Modepop, modejournaal en mannequin, of hoe de mode aan de „man” gebracht werd*, in *Oost-Vlaamse Zanten*, jg. LVIII, (1983), nr. 5/6, p. 162-174.

Op basis van de collectie van het Museum voor Volkskunde te Gent wordt informatie verstrekt over geschiedenis van modepop, modetijdschriften en mannequin. Geïllustreerd.

104. HOMBLÉ A.G., *Notitieboek van vroedvrouw. Midden 19de eeuw — Bijloke Gent*, in *Oostvlaamse Zanten*, jg. LVIII, (1983), nr. 5/6, p. 175-186. Geïllustreerd.

105. *Het blazoen van Gent, (Inventaire Archéologique - Fiche nr. 110)* in *Ghendtsche Tydinghen*, jg. 12, (1983), nr. 6, p. 338-339.

Het blazoen van Gent „Van sabel beladen met een klimmende leeuw van zilver, getongd van keel, gekroond, genageld en hangende om deszelfs hals een lint waaraan een kruis, alle van goud. Het schild gedekt met eene kroon met drie fleurons, alles van goud”, werd door Willem I toegekend op 3 december 1817. Geïllustreerd.

106. JANSSENS G., *Het vroegere Gentse Schoolmuseum aan het Berouw, in Ghendtsche Tydinghen*, jg. 12, (1983), nr. 3, p. 132-144.

Leo-Michel Thiery (° Gent, 1877 - † Gent, 1950), sinds 1899 als onderwijzer benoemd, startte in 1923 - 1924 met het Schoolmuseum aan het Berouw te Gent. Hij was een onvermoeibare pionier voor een degelijk biologie-onderwijs. Nadat het museumgebouw in 1962 werd gesloten wegens de slechte toestand van de gebouwen, werd een nieuw Schoolmuseum geopend in 1970 in de gewezen Sint-Pietersabdij. Geïllustreerd.

107. *Langzaam verkeer in de branding. Pleidooi voor een verkeersleefbaar Gent*, Gent, 1982, 84 blz. Geïllustreerd.

Een uitgave van de *Aktiegroep Openbaar Vervoer*, Gent.

108. MALFAIT - DE CLERCQ F., *Bedenkingen bij de viering van het geboortjaar van Albert Servaes (1883 - 1966). De meest controversiële figuur onder onze Vlaamse kunstenaars*, in *G.O.V. Heral*, jg. 18, (maart 1983), 6 blz.

109. MEIRESONNE A., *Kijk op 't Patershol*, Gent, 1983, 93 blz.

Pentekeningen over deze Gentse wijk, periode 1980-1983.

110. MINNEBO W., „'t Vertrekstroatze" te Sint-Amandsberg in de jaren dertig, in *Heemkundig Nieuws*, jg. 11, (1983), nr. 6, p. 7-10.

Een steegje met twaalf aaneengerijgde, piepkleine huisjes of „vertrekskes" werd weldra „'t Vertrekstroatze" genoemd. Bespreking van het straatje en van de bewoners.

111. *Onze Gentse keukenrubriek*, in *Ghendtsche Tydinghen*, jg. 12, nr. 2, p. 101-105 ; nr. 5, p. 257-261 ; nr. 6, p. 333-336.

Artikelenreeks van de hand van de volkskundige Richard VAN KENHOVE († 1967), oorspronkelijk gepubliceerd in het half cultureel - half commercieel Gents tijdschrift „Palmares".

112. POELMAN R., *Beknopte levensschets van E.H. Angelus Poelman (1785-1863)*, in *Heemkundig Nieuws*, jg. 11, (1983), nr. 3/4, 5 blz.

Angelus Poelman werd als vijfde zoon van landbouwer Macharius Poelman uit Oostakker geboren. Na college in Tielt (1805) en seminarieopleiding (1809) te Gent, werd hij als seminarist onder escorte naar Parijs gevoerd (1813) omdat hij weigerde de door Napoleon aangeduide kapittelvicaris de la Brue te erkennen. Tenslotte zou hij van 1829 tot 1863 pastoor zijn te Heurne, nabij Oudenaarde. Geïllustreerd met bidprentje.

113. POELMAN R., *De eerste landbouwschool te Oostakker*, in *Heemkundig Nieuws*, jg. 11, (1983), nr. 6, p. 14-16.

In de bestaande kostschool van Armand Geers wordt in 1850 een landbouwfdeling opgericht. Naast het sociaal-economisch aspect van de algemene opleiding werden de leerlingen vooral onderwezen in de landbouwpraktijk.

114. POELMAN R., *Verklaring der straatnamen te Desteldonk, Oostakker en Sint-Amansberg*, in *De Oost-Oudburg*. Jaarboek XIX, (1982), p. 114-163.

Het opzet van de auteur wordt beperkt tot 277 straten van de gemeenten Desteldonk, Oostakker en Sint-Amansberg, omdat deze voormalige gemeenten deel uitmaken van het werkgebied van de Oud-Oostburg. Met lijsten van de oude en dus gewijzigde straatnamen te Sint-Amansberg.

115. Een *postzegelontwerp uit 1896 van Jules Van Biesbroeck Jr.*, in *De Draeke*, jg. 7, (1983), vol. 1, p. 11-19.

Ter gelegenheid van een internationale tentoonstelling in 1897 te Brussel werd een nationale wedstrijd voor het ontwerpen van een postzegel uitgeschreven. Verscheidene Gentenaars namen eraan deel, nl. Armand Heins (1856-1938), Felix-Raphaël Metdenpenningen (1867-1937), Constant Montald (1862-1944) en Jules Van Biesbroeck Jr. (1873-1965). Voor de auteur is het de gelegenheid een uitvoerige levensbeschrijving met tal van anecdoten over deze laatste te geven. Geïllustreerd. Met bronvermelding.

116. SMEESTERS R., *Beknopte historiek van de Koninklijke Roeivereniging „Sport Gent”*, in *Ghendtsche Tydinghen*, jg. 12, (1983), nr. 2, p. 90-101.

Op 15 april 1983 was het honderd jaar geleden dat de Gentse roeiclub *Sport Nautique* werd opgericht. Het artikel geeft een overzicht van ontstaan, activiteiten, benaming en bestuur.

117. VANACKER D., *De schandpaal te Mendonk*, in *Heemkundig Nieuws*, jg. 11, nr. 6 (1983), p. 11-13.

De schandpaal te Mendonk werd geklasseerd bij regentbesluit van 8 februari 1946. Hij draagt het wapenschild van G.G. Van Eersel, bisschop van Gent (1772-1778). Is deze schandpaal afkomstig van de heerlijkheid Wulfsdonk, nabij de Moervaart? Geïllustreerd.

118. VAN BELLE R., *Schepen op grafzerken*, in *Ons Heem*, jg. 37, (1983), nr. 3, p. 76-86.

In dit artikel vindt men o.m. de beschrijving van de grafzerk van een onbekend schipper uit Gent, alsook de grafzerk van Jan van den Poele en Jeanna Maersscal, beide bewaard in de St.-Pietersabdij te Gent.

119. VAN BOST F., *De ongenummerde prentkaarten van uitgever Th. De Graeve*, in *De Draeke*, jg. 6, (1983), vol. 3, p. 54-59.

120. VAN BOST F., *Het bidprentje*, in *De Draeke*, jg. 7, (1983), vol. 1, p. 5-10.

Ontstaan en evolutie van het bidprentje. Met vermelding van een aantal Gentse firma's. Geïllustreerd.

121. VAN BOST F., *Tentoonstelling Oude Prentkaarten. Verzameling Frans Van Bost*, Gent, 1983.

Catalogus in brochurevorm, 4 blz.

122. VAN BOST F., *De prentkaartenreeks 33 (Gent), van de Firma Nels, Brussel. Bijdrage tot classering van de uitgaven zonder scheidingslijn uit de periode 1899 - 1906*, in *De Draeke*, jg. 6, (1983), vol. 4, p. 74-85. Rijk geïllustreerd.

123. VANDER STRAETEN M., *Campo Santo*, in *G.O.V. Heraut*, jg. 18, (jan. 1983), 4 blz.

124. VAN WESEMAEL M., *Expo '13 redivivus*, in *Ghendtsche Tydinghen*, jg. 12, (1983), nr. 6, p. 287-313.

In de wereldtentoonstelling te Gent van 1913 werd onder impuls van Maurice de Smet de Naeyer een militair diorama opgericht. Door de schilder Jules Gondry werden daarvoor vijf schilderijen geborsteld die voorstelden : het beleg van het 's Gravensteen in 1302 ; de bouw van het Rabot in 1488 ; de overgave van het Spanjaardkasteel in 1576 ; de inneming van Gent door Lodewijk XIV in 1708 ; de bouw van de citadel in 1825. Met bibliografie. Geïllustreerd. (onjuiste ondertiteling).

125. VLERICK W., *De Maagd van Gent. Iconografie. Aflevering 9*, in *G.O.V. Heraut*, jg. 18, (maart 1983). Met lijst van afbeeldingen.

126. VLERICK W., *De Maagd van Gent. Iconografie. Aflevering 11*, in *G.O.V. Heraut*, jg. 18, (juni 1983), 16 blz.

127. VLERICK W., *De Maagd van Gent. Iconografie*, in *G.O.V. Heraut*, jg. 18, (okt. 1983), 16 blz.

Iconografisch overzicht. Rijk geïllustreerd.

128. VLERICK W., *De Maagd van Gent. Iconografie*, in *G.O.V. Heraut*, jg. 18, (nov. 1983), 23 blz. Rijk geïllustreerd.

*Biografische artikels en nota's*

129. BUYLE M., *Hippoliet Daeye (1873 - 1952)*, in *Heemkundig Nieuws*, jg. 11, nr. 6, 1983, p. 3-7.

Kunstschilder Hippoliet Daeye werd geboren op de Vrijdagmarkt op 16 maart 1873 in het zogenaamde Tooghuis. Na studies aan de Koninklijke Academie voor Schone Kunsten te Gent en na talrijke reizen in het buitenland vestigde hij zich te Antwerpen. Hij overleed te Berchem-Antwerpen op 18 september 1952 en werd bijgezet in de familiekerker op het Campo Santo te Sint-Amandsberg.

130. COLLUMBIEN H., *Kekulé te Gent (1858 - 1867)*, in *Ghendtsche Tydinghen*, jg. 12, (1983), nr. 6, p. 317-331.

Toen Daniël Mareska (° 1808), die vanaf 1835 scheikunde doceerde aan de Gentse universiteit, in 1858 overleed, stelde zich het probleem van diens definitieve opvolging.

Eén van de kandidaten was August Kekulé die toen reeds te Heidelberg doceerde. Ondanks de reactie van een kortzichtige binnenlandse pers werd Kekulé in 1858 tot professor benoemd. In zijn briefwisseling zal Kekulé meermaals de verouderde omstandigheden aanklagen waarin gewerkt en gedoceerd diende te worden. Hij verrichtte vooral baanbrekend werk op het gebied van de organische chemie.

In 1868 zou Kekulé het directeurschap aanvaarden van het nieuw Chemisches Institut aan de Universiteit van Bonn.

131. KLUYSKENS P., *Jan Palfijn*, in *Ghendtsche Tydinghen*, jg. 12, (1983), nr. 2, p. 80-87.

De auteur spreekt over het geschil dat deze chirurg (1650 - 1730) met het collegium van geneeskunde bij zijn benoeming tot gezwooren meester-chirurg, alsook over de anatomische ontleding in 1703 van twee te Gent geboren monstrekinderen. In 1783 werd voor Jan Palfijn een eerste grafmonument opgericht in de Sint-Jacobskerk. In 1784 werd een groter mausoleum opgericht.

132. LALEMAN M.C., *Prof. Dr. Firmin De Smidt (1904 - 1983) en het archeologisch onderzoek te Gent*, in *Stadsarcheologie*, jg. 7, (1983), nr. 2, p. 29-35.

Prof. Dr. F. De Smidt was reeds in 1943 betrokken bij een onderzoeksprogramma naar de romaanse kerkelijke architectuur in de Gentse binnenstad, o.m. de romaanse abdijkerk van de Sint-Baafsabdij. Tus-

sen 1958 en 1961 werd de ondergrond van de Sint-Baafskathedraal verkend en werden opgravingen ondernomen in de crypte, het transept en de benedenkerk. Vervolgens werd de Sint-Jacobskerk aangepakt. Sinds 1960 vormde de Sint-Niklaaskerk het voorwerp van een intensief doorgevoerd archeologisch onderzoek. Hierbij wist hij de zuivere lokale aspecten te overstijgen en in een ruim perspectief te situeren. Met overzicht van alle publicaties van Prof. Dr. F. De Smidt met betrekking tot archeologisch onderzoek te Gent.

133. LAPORTE D., *Het Patershol. Metamorfose van een woning*, in *Stadsarcheologie*, jg. 7, (1983), nr. 2, p. 17-28.

Het Patershol ondergaat geleidelijk een vernieuwing. Twee overheidsingrepen hebben hiertoe bijgedragen. In de eerste plaats het optrekken van de stedelijke subsidies bij restauratie. In de tweede plaats de klassering van het Patershol als stadsgezicht op 3 september 1981. Ook het pand dat zich bevindt op de hoek van de Lange Steenstraat 60-66 en het Drongenhof 42 zal gerestaureerd worden. Vermoedelijk bestond dit pand tot in de 18de eeuw uit hout. In 1712 werd een bouwaanvraag ingediend door een „coopman in weynen” voor de bouw van een barokgevel met vijf traveeën en drie bouwlagen. Ondertussen onderging het pand ingrijpende verbouwingen, zodat aan een restauratie van de 18de-eeuwse toestand niet meer kan gedacht worden. Binnenin bevindt zich een Art Nouveau- en neoclassicistisch getint interieur. Geïllustreerd. Met kritisch apparaat.

134. LEROU E., *Jozef Plateau. Gents Natuur- en Wiskundige 1801 - 1883*, in *G.O.V. Heraut*, jg. 18, (oktober 1983), 2 blz.

Vulgariserende biografische nota.

135. POELMAN R., *In memoriam Jozef de Geest*, in *Heemkundig Nieuws*, jg. 11, (1983), nr. 3/4, 2 blz.

Jozef de Geest (° Overmere, 1910 - † Gent, 1983), was gewezen redacteur en archivaris van dagblad Het Volk.

136. R.V., *In memoriam Jerome Rieux*, in *Ghendtsche Tydinghen*, jg. 12, (1983), nr. 6, p. 332-333.

Jerome Rieux (° Gent 1906 - † Gent 1983) was volkskundige en stijlmeubelmaker. Mede-oprichter van de „Heemkundige en Historische Kring Gent” op 22 oktober 1972.  
Korte biografische nota.

137. VAN IMSCHOOT M. en B. VAN LAEKEN, *Theophilus Libbrecht, gewezen burgemeester te Destelbergen*, in *Heemkundig Nieuws*, jg. 11, (1983), nr. 5, 5 blz.

Theophilus Libbrecht werd te Gent geboren op 1 april 1860. In 1885 behaalde hij het diploma van doctor in de rechten. Hij was provincieraadslid, senator en burgemeester. Hij liet vóór 1913 het kasteel Van Acker bouwen te Destelbergen. Geïllustreerd.

138. *Wie was Jozef Plateau?*, in *Ghendtsche Tydinghen*, jg. 12, (1983), nr. 5, p. 262-265.

Korte biografische nota over deze professor natuurkunde aan de Gentse universiteit (1801 - 1883).



*Adressen van medewerkers aan dit nummer :*

Jean Bourgeois, Sigfried J. de Laet, Hugo Thoen, Blandijnberg 2,  
9000 Gent  
Roger Degryse, Hof ter Schrieklaan 33, 2600 Berchem-Antwerpen  
Andrée Holsters, Sint-Machariusstraat 3, 9000 Gent  
Paul De Commer, Pilatusveld 28, 2900 Londerzeel  
P. Lenders, Prinsstraat 13, 2000 Antwerpen  
Willy Haagen, Koning Albertstraat 166, 2390 Weelde  
René De Herdt, Gewad 13, 9000 Gent